



Изменения:

26.05.2025 во фрезеровках Импоста и Персиана изменено:

- 1) высота и ширина фасадов
- 2) размер шканта 10x50
- 3) удален вариант исполнения «горизонтальный»

27.10.2025 на страницах 51(Антиволна) и 53(Волна)добавили формулировку:
Фрезеровка выполняется и по эскизу кухни.

06.02.2026 Добавлены фрезеровки:

Бриони, Брунелло, Каррера, Косадея, Луиджи, Миссони, Моне, Сальваторе,
Стефано, Фенди, Ферре, Энрико, Косабелла, Ланчетти, Роберто, Терензи

10.03.2026 Изменена глубина фрезеровки Розно

03.04.2026 Добавлены фрезеровки:

Барбера, Палладио, Симфония, Соната, Струны, Фиано

СОДЕРЖАНИЕ

КОЛЛЕКЦИЯ PALAZZO2

Фрезеровка Буазери	3-4
Фрезеровка Глиптика	5-6
Фрезеровка Деликате	7-8
Фрезеровка Каприччо	9
Фрезеровка Карат	10-11
Фрезеровка Косабелла	12
Фрезеровка Ланчетти	13
Фрезеровка Лотесса	14-15
Фрезеровка Маркиз	16-17
Фрезеровка Мартини	18
Фрезеровка Массимо	19
Фрезеровка Милано	20-21
Фрезеровка Молизе	22-23
Фрезеровка Октагон	24-26
Фрезеровка Пинот	27
Фрезеровка Рамика	28
Фрезеровка Роберто	29
Фрезеровка Розе	30-33
Фрезеровка Селесте Нео ..	34-35
Фрезеровка Сольдо	36
Фрезеровка Терензи	37
Фрезеровка Тоскана	38
Фрезеровка Шабли	40-41
Фрезеровка Эмилия	42

КОЛЛЕКЦИЯ CHALET43

Фрезеровка Импоста	44-45
Фрезеровка Капителия	46

Фрезеровка Персиана	47-49
Фрезеровка Ранчо	50
Фрезеровка Техас	51
Схема расположения импостов у фасадов	52

КОЛЛЕКЦИЯ LIBERTY53

Фрезеровка Альба.....	54
Фрезеровка Антиволна	55
Фрезеровка Барбера.....	56
Фрезеровка Бриони.....	57
Фрезеровка Брунелло	58
Фрезеровка Верлиока	59
Фрезеровка Волна	60
Фрезеровка Геликон	61
Фрезеровка Джакомо	62
Фрезеровка Дриада	63-65
Фрезеровка Имперо	66
Фрезеровка Каррера	67
Фрезеровка Киберволна	68
Фрезеровка Косадея	69
Фрезеровка Ламия	70
Фрезеровка Луиджи	71
Фрезеровка Магنون	72
Фрезеровка Миссони	73-74
Фрезеровка Моне	75
Фрезеровка Марселла	76
Фрезеровка Нимфа	77
Фрезеровка Палладио	78

Фрезеровка Паспарту	79-80
Фрезеровка Пьетро	81
Фрезеровка Роана	82
Фрезеровка Роана Нео	83
Фрезеровка Росси	84
Фрезеровка Роэно	85
Фрезеровка Сальваторе.....	86-87
Фрезеровка Сатир	88-90
Фрезеровка Симфония	91
Фрезеровка Соната	92
Фрезеровка Стефано	93
Фрезеровка Струны	94
Фрезеровка Ундина	95
Фрезеровка Фенди	96
Фрезеровка Ферре	97
Фрезеровка Фиано	98
Фрезеровка Финист	99
Фрезеровка Энрико	100

КОЛЛЕКЦИЯ FRESCO ..101

Фрезеровка Аркада	102-103
Фрезеровка Вазари	104-106
Фрезеровка Гротеск	107-108
Фрезеровка Дамаск	109-110
Фрезеровка Касабланка .	111-112
Фрезеровка Тиволи	113-114
Фрезеровка Элеганте ..	115-116
Фрезеровка Элиф	117-118

Схема расположения импостов у фасадов	119
Пилястры	120-121
Цоколь. Карниз нижний	122
Карниз 1	123
Карниз 2	124
Карниз 3	125
Карниз высокий 1	126
Карниз высокий 2	127
Карниз высокий 3	128
Световая планка	129
Световая планка 2,3.....	130
Технический уголок и панель	131
Присадки	132
Приложение №1 (Х-образная витрина)	133
Вставки в шкаф-купе	134
Таблица соответствия фрезеровок и схем вставок в шкаф-купе	135
Крепление штапика	136
Правила установки. Памятка по эксплуатации панелей	137
Защита фасадов от нагрева и пара	138-139

Коллекция Palazzo

Стиль коллекции — это сочетание барокко и классики.

Стиль барокко — один из самых помпезных стилей, стремящийся показывать богатство и престиж владельца дома. Это настоящий дворцовый интерьер у вас дома.

Расцвет стиля пришелся на XVII-XVIII века. Барокко свойственны стремление к величию и пышности, к совмещению реальности и иллюзии. Стиль барокко в интерьере использует криволинейные архитектурные формы (колонны, архитектурный декор). Пластичные формы украшений, витиеватые и сложно переплетенные орнаменты создают возвышенность и объемность. Широко используется золото (золочение), серебро, медь, кость, мрамор и различные породы дерева.

«Classicus» в переводе с латинского «classicus» означает «образец», «эталон», «идеал». К классике относят всё, что можно назвать типичным, общепринятым, традиционным. Этот стиль является одним из самых популярных, такие интерьеры не выходят из моды. Интерьер в классическом стиле выдержит испытание временем и не потеряет своей актуальности. Престижные организации чаще всего применяют классику в дизайне интерьера, подчеркивая крепость солидного бизнеса.

Классический интерьер не терпит нагромождений и чужеродности. Современная бытовая техника размещается в специальных блоках, выдвижных конструкциях и глубоких нишах, чтобы не нарушать общей гармонии. Интерьер проектируется таким образом, чтобы на виду были очаровательные скульптуры, живописные картины, напольные вазоны, изящные лампы и дорогая посуда, но никак не огромный плазменный телевизор, который совершенно не вписывается в окружение. Лидерами по производству мебели в классическом стиле признаны итальянские мастера. Однако такие серии есть почти у каждого крупного бренда.

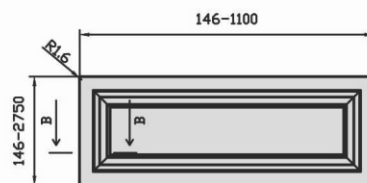
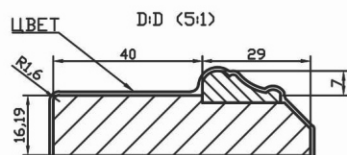
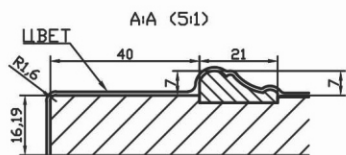
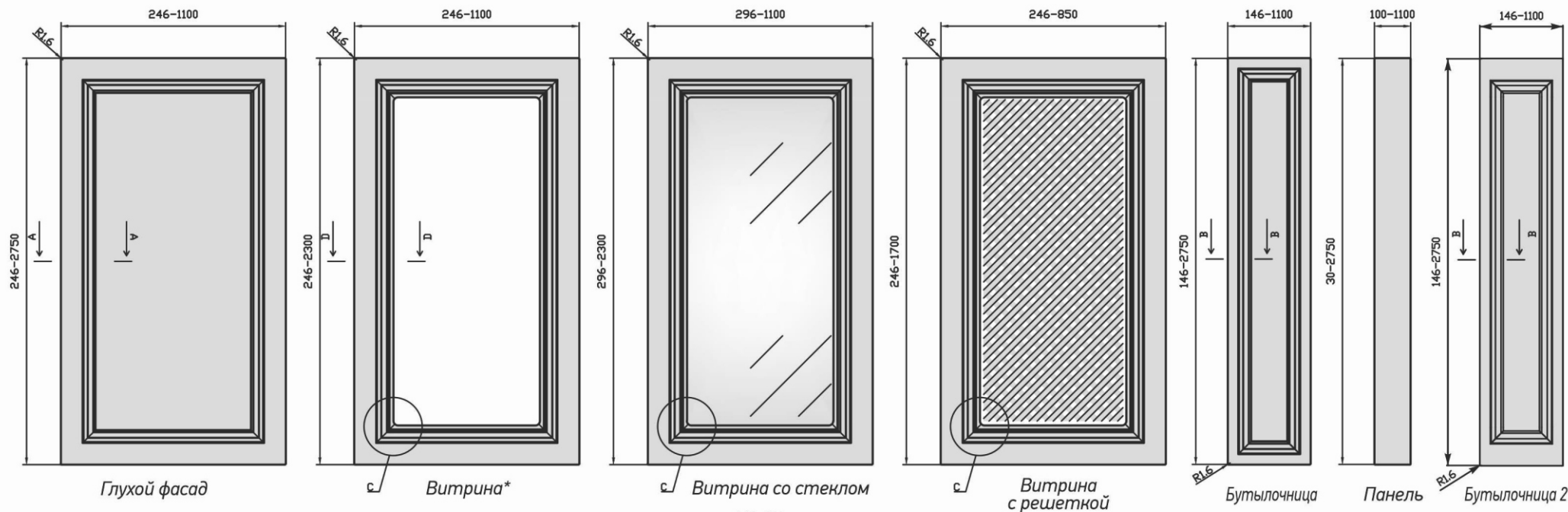

Ящик

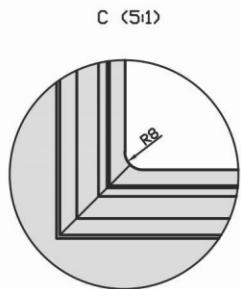
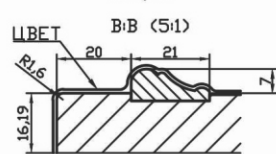
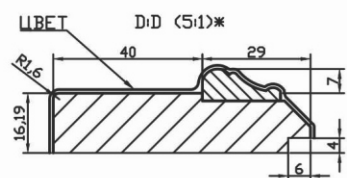

В случае несоблюдения указанных размеров фрезеровка наноситься не будет.

	ПРЯМОЙ ФАСАД	Технические варианты выборки под стекло, мм
Используемая плита МДФ, мм	Для расчета размера стекла в витрину, мм (где х-высота фасада, у-ширина)	6x4 мм
16/19	х-128, у-128	

* на данный вид изделия возможно нанесение выборки под самостоятельную установку наполнения (в ЛК «витрина с выборкой»)
 * данная фрезеровка имеет технологические отверстия с обратной стороны



Схема 1

Схема 2

Схема 3*

Схема 4

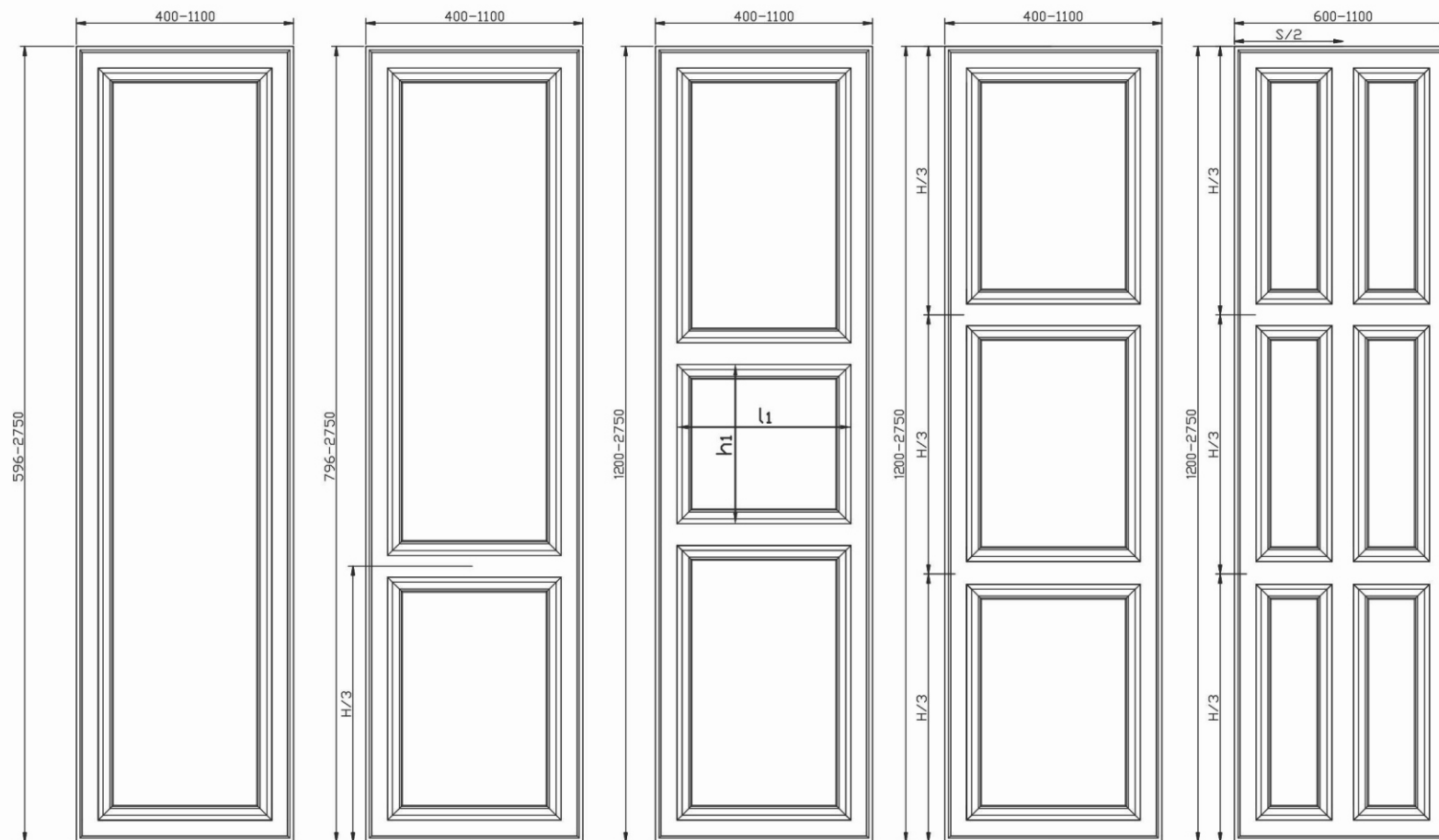
Схема 5

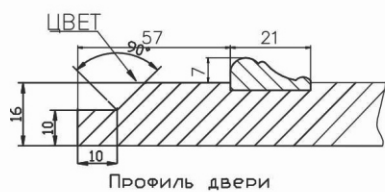

Примечание к схеме 3:

* $h_1 = l_1$

Вставка в шкаф-купе выполняется строго по эскизу кухни для совпадения линий при стыковке вставок, при этом все вставки должны быть пронумерованы в соответствии с эскизом и бланком заказа. В случае несоблюдения условий, производитель не несет ответственность за несовпадение линий.

Данный вариант исполнения имеет технологические отверстия с обратной стороны.

ФРЕЗЕРОВКА ГЛИПТИКА

КОЛЛЕКЦИЯ PALAZZO

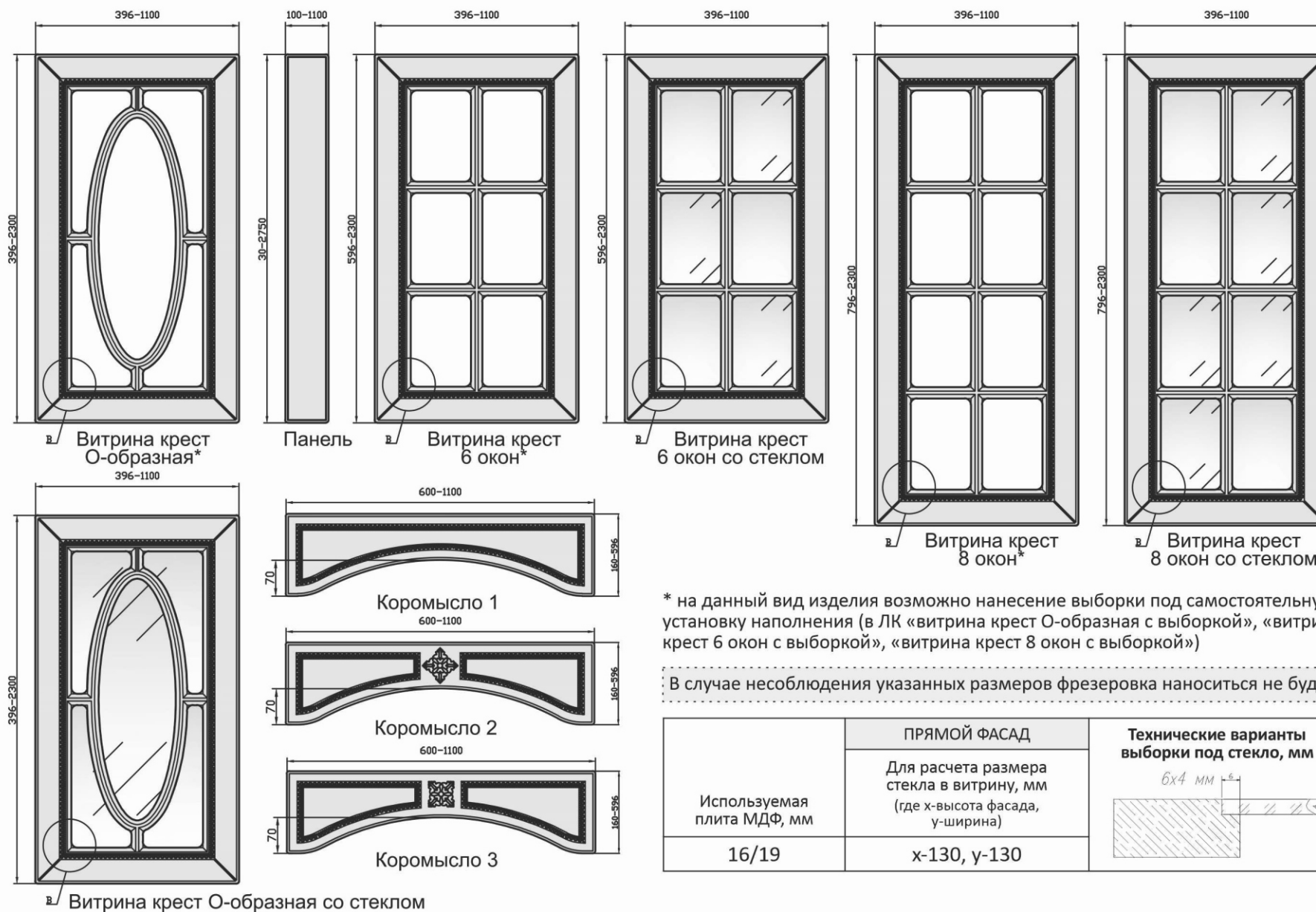

* на данный вид изделия возможно нанесение выборки под самостоятельную установку наполнения (в ЛК «витрина крест О-образная с выборкой», «витрина крест 6 окон с выборкой», «витрина крест 8 окон с выборкой»)

В случае несоблюдения указанных размеров фрезеровка наноситься не будет.

Используемая плита МДФ, мм	ПРЯМОЙ ФАСАД	Технические варианты выборки под стекло, мм
	16/19	

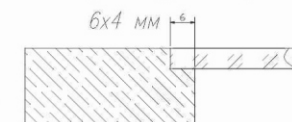

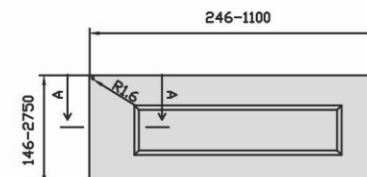
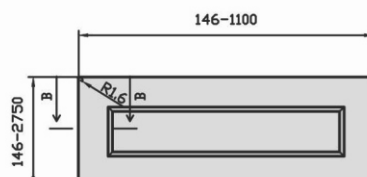
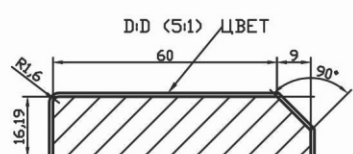
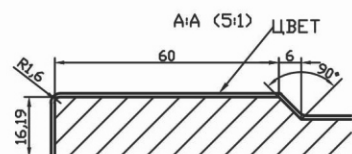
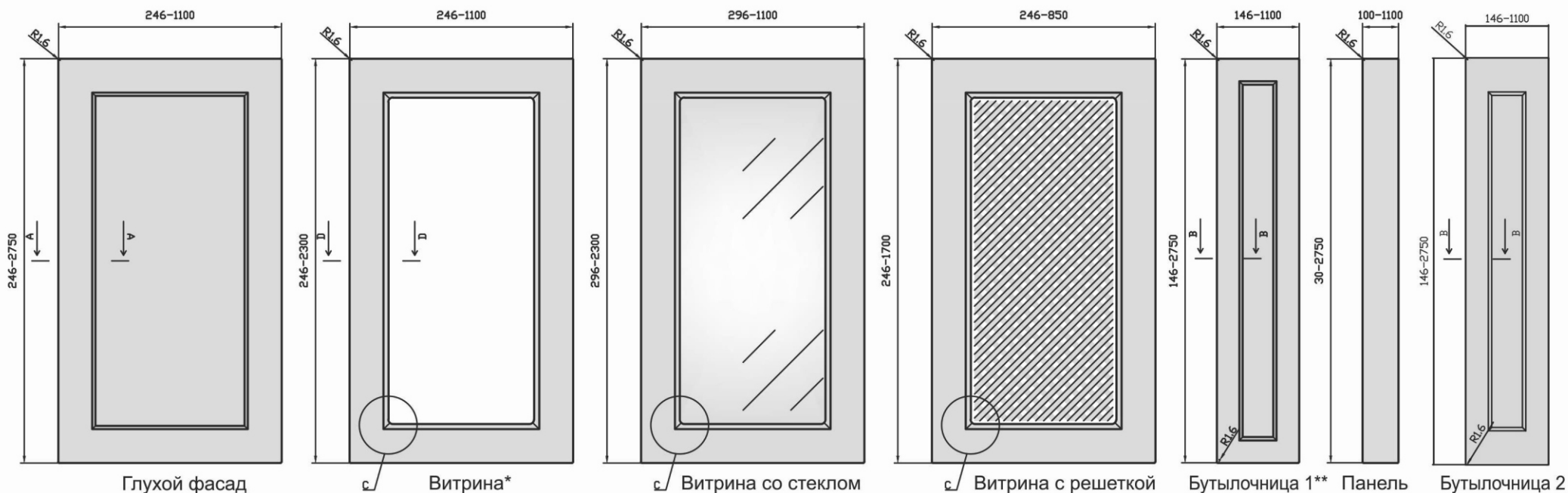

Ящик 1**

Ящик 2**

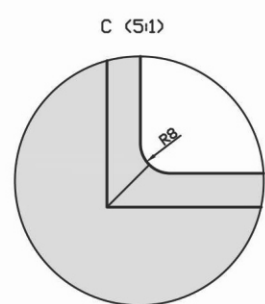
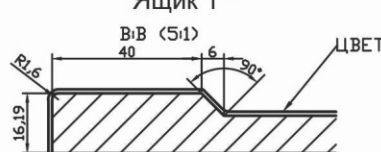
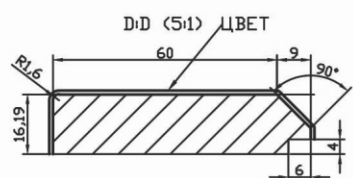

* на данный вид изделия возможно нанесение выборки под самостоятельную установку наполнения (в ЛК «витрина с выборкой»)

* данная фрезеровка имеет технологические отверстия с обратной стороны

** данный вид изделия подойдет только для установки механизмов выкатного типа, либо под петлю с чашкой 26 мм.

Используемая плита МДФ, мм	ПРЯМОЙ ФАСАД	Технические варианты выборки под стекло, мм
	16/19	
	х-126, у-126	

Данная фрезеровка имеет технологические отверстия с обратной стороны.

В случае несоблюдения указанных размеров фрезеровка наноситься не будет.

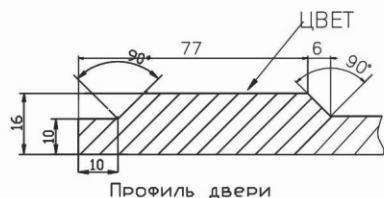
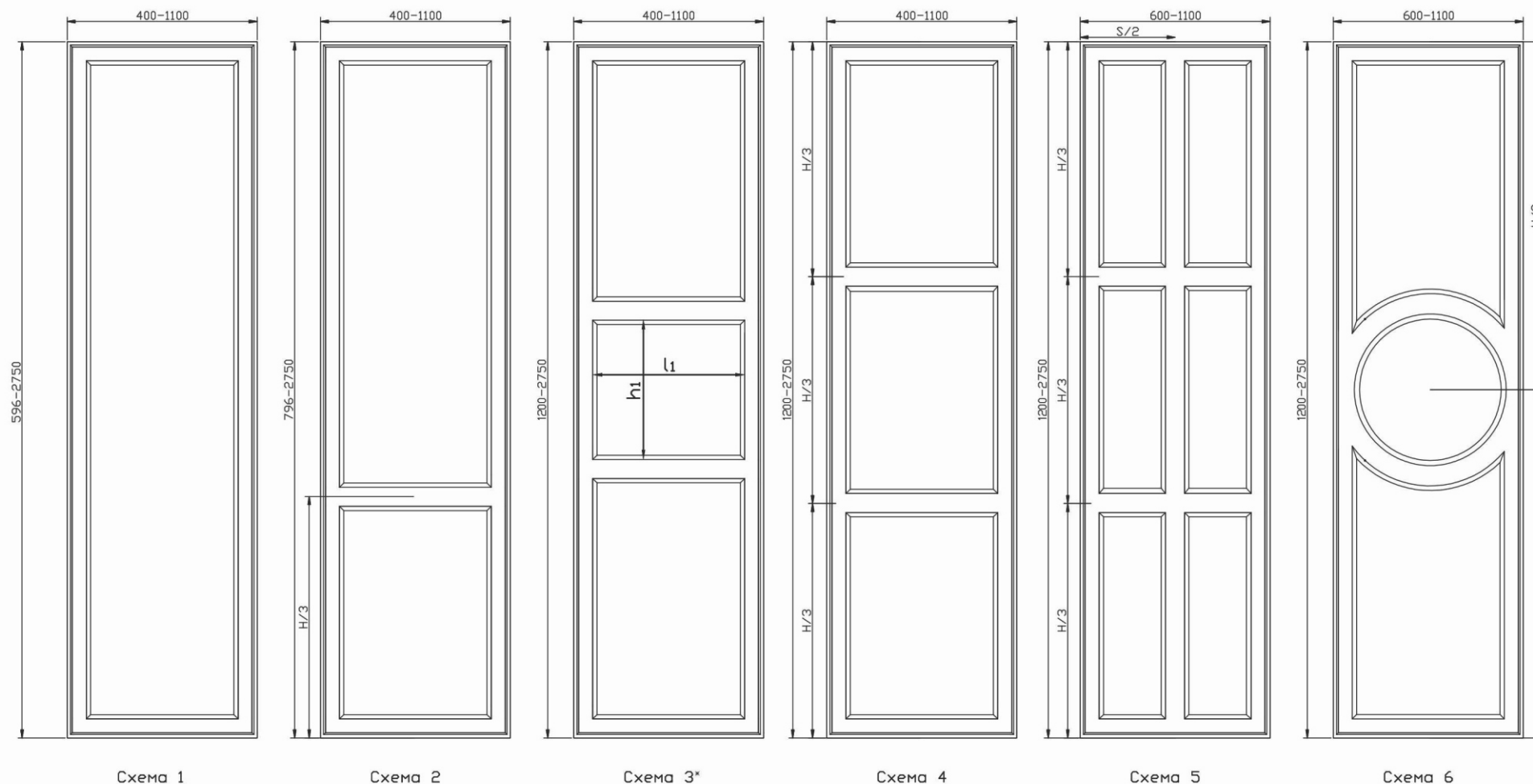

Примечание к схеме 3:

* $h_1 = l_1$

Вставка в шкаф-купе выполняется строго по эскизу кухни для совпадения линий при стыковке вставок, при этом все вставки должны быть пронумерованы в соответствии с эскизом и бланком заказа. В случае несоблюдения условий, производитель не несет ответственность за несовпадение линий.

Данный вариант исполнения имеет технологические отверстия с обратной стороны.

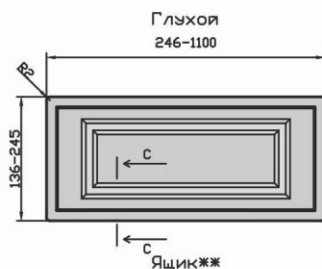
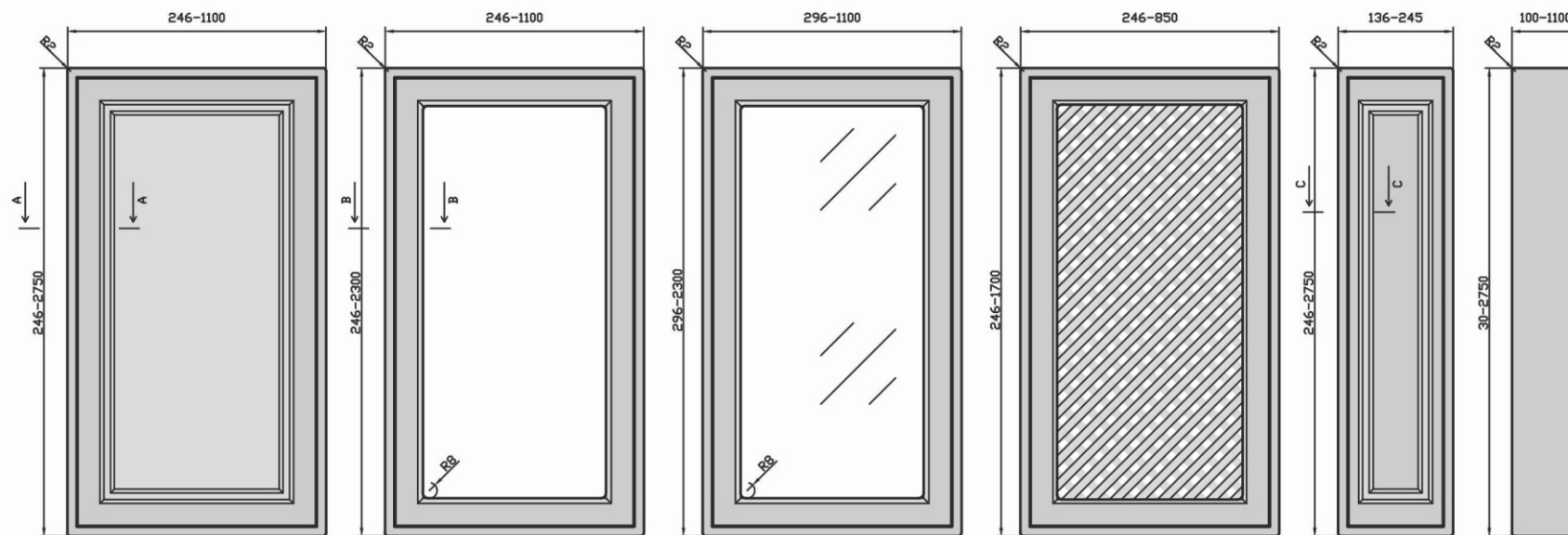

Глухой
246-1100

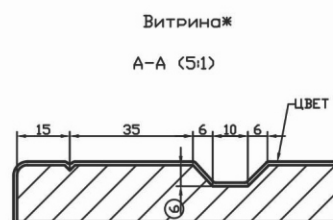

Витрина

А-А (5:1)



Витрина со стеклом

В-В (5:1)

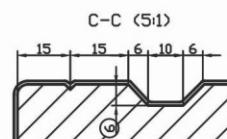

С-С (5:1)

* на данный вид изделия возможно нанесение выборки под самостоятельную установку наполнения (в ЛК "витрина с выборкой")
 ** данный вид изделия подходит только для установки механизмов выкатного типа
 ***Ширина креста/перемычки H=20

ПРЯМОЙ ФАСАД		Технические варианты выборки под стекло, мм
Используемая плита МДФ, мм	Для расчета размера стекла в витрину, мм (где x-высота фасада, y-ширина)	
19	x-106, y-106	

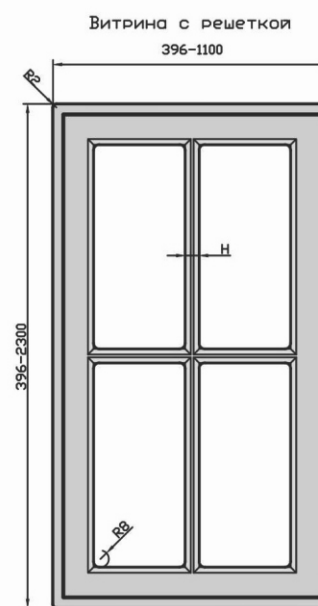

Витрина с решеткой
396-1100

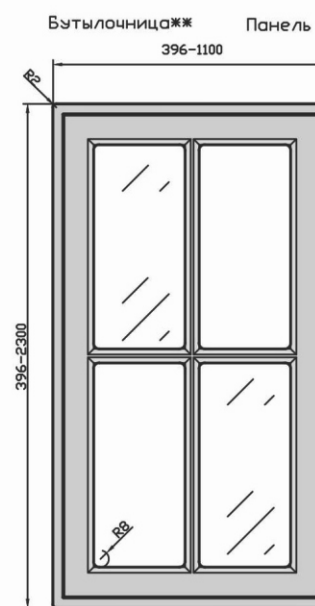

Бутылочница
396-1100

Панель

Витрина крест

Витрина крест со стеклом

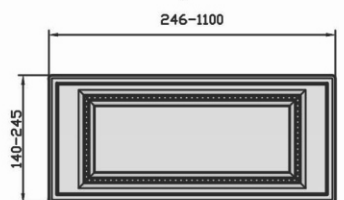
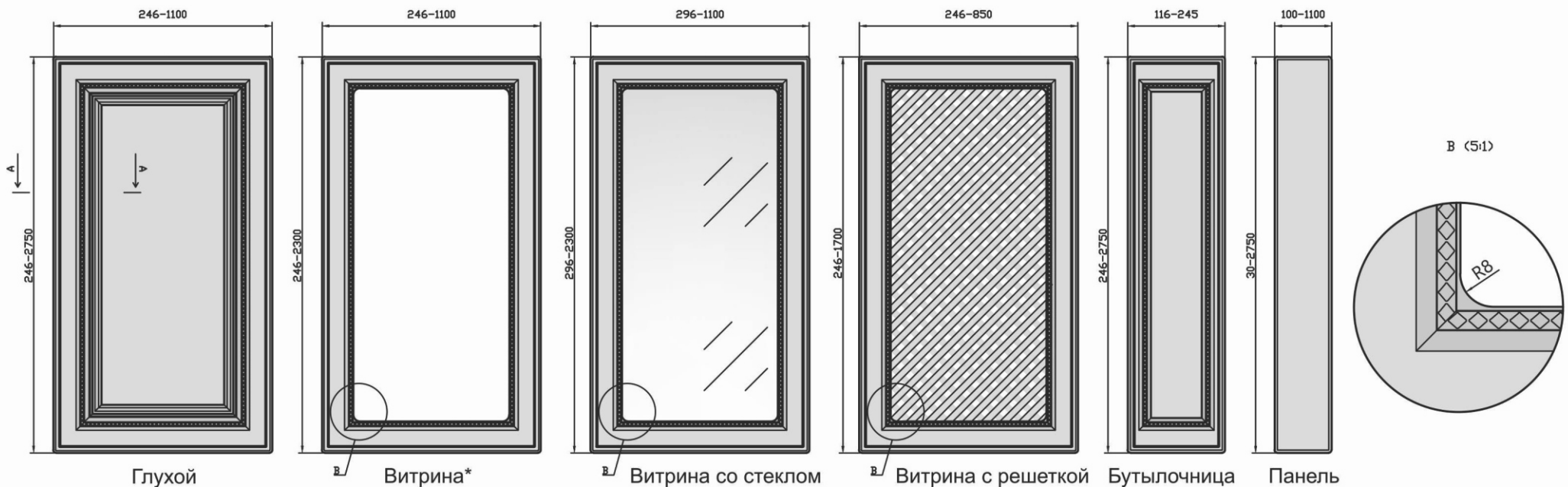

Ящик

A-A (5:1)

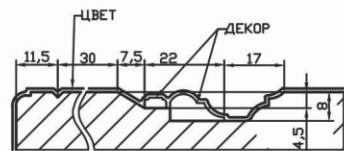

* на данный вид изделия возможно нанесение выборки под самостоятельную установку наполнения (в ЛК «витрина с выборкой», «витрина крест с выборкой»). Витрина с выборкой может быть укомплектована штапиком (в ЛК «витрина с выборкой со штапиком»).

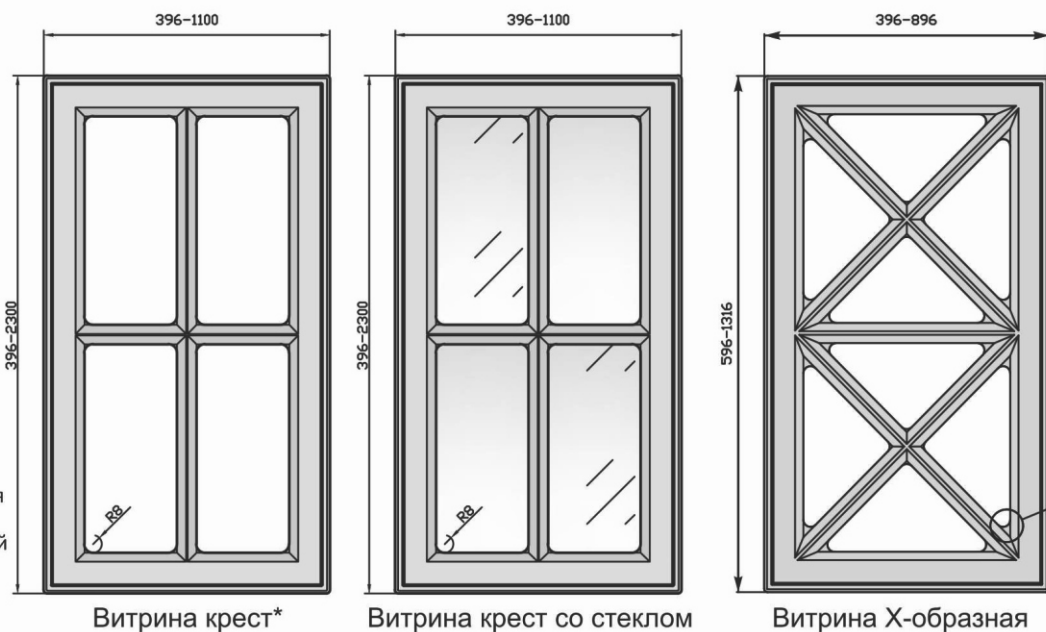

Витрина крест*

Витрина крест со стеклом

Витрина X-образная

Кол-во перекрестий согласно таблице соответствия для X-образных витрин

C (5:1)



При заказе витрины руководствуйтесь Приложением №1 в конце справочника.

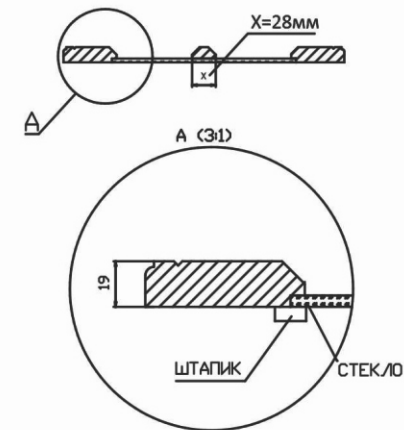

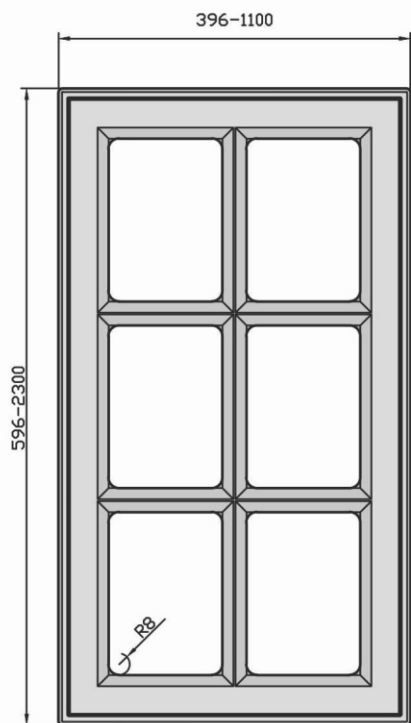

Витрина крест 6 окон

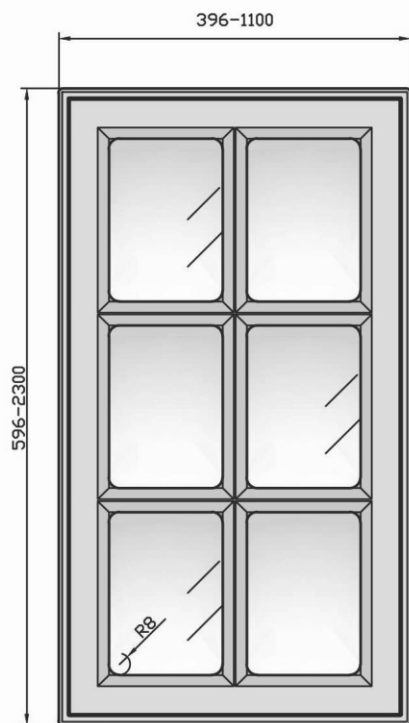

Витрина крест 6 окон со стеклом

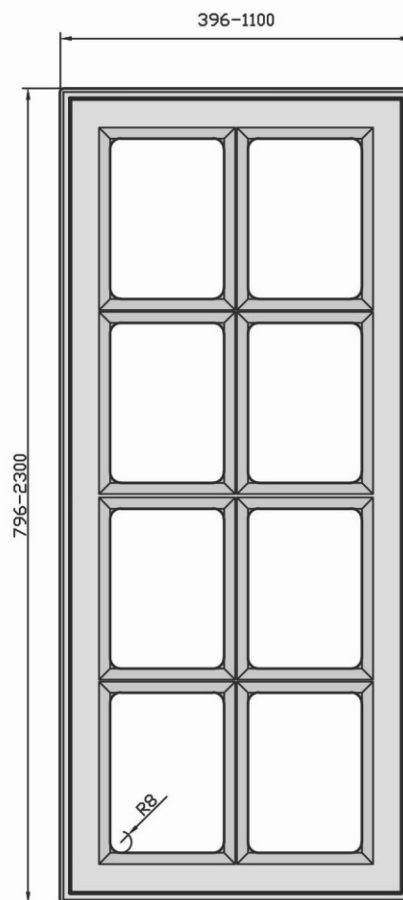

Витрина крест 8 окон

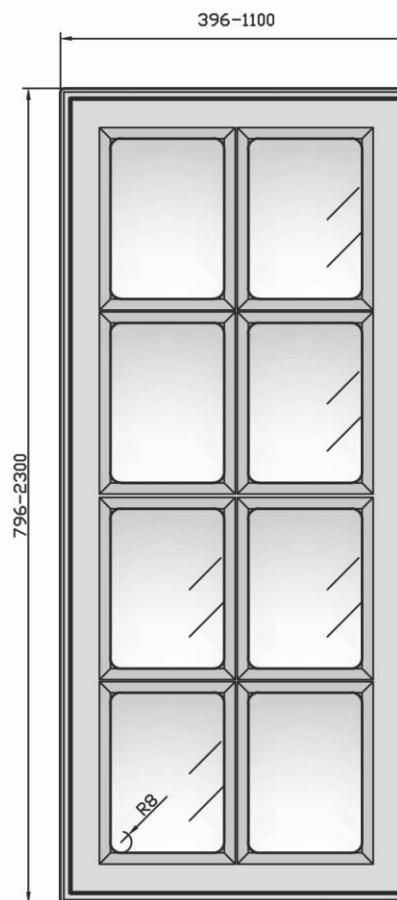

Витрина крест 8 окон со стеклом

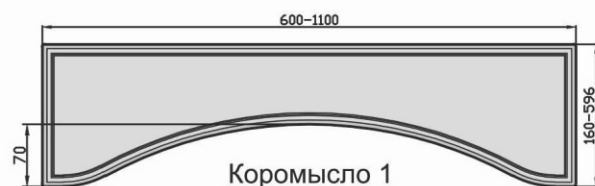

Коромысло 1

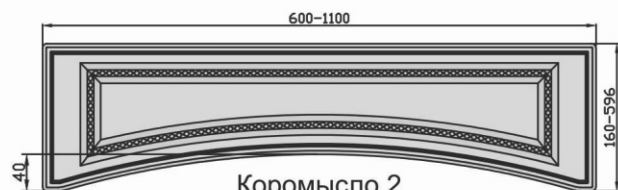

Коромысло 2

* на данный вид изделия возможно нанесение выборки под самостоятельную установку наполнения (в ЛК «витрина крест 6 окон с выборкой», «витрина крест 8 окон с выборкой»)

В случае несоблюдения указанных размеров фрезеровка наноситься не будет.

Используемая плита МДФ, мм	ПРЯМОЙ ФАСАД	Технические варианты выборки под стекло, мм
	16/19	

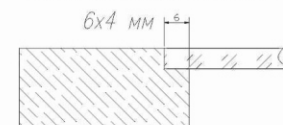

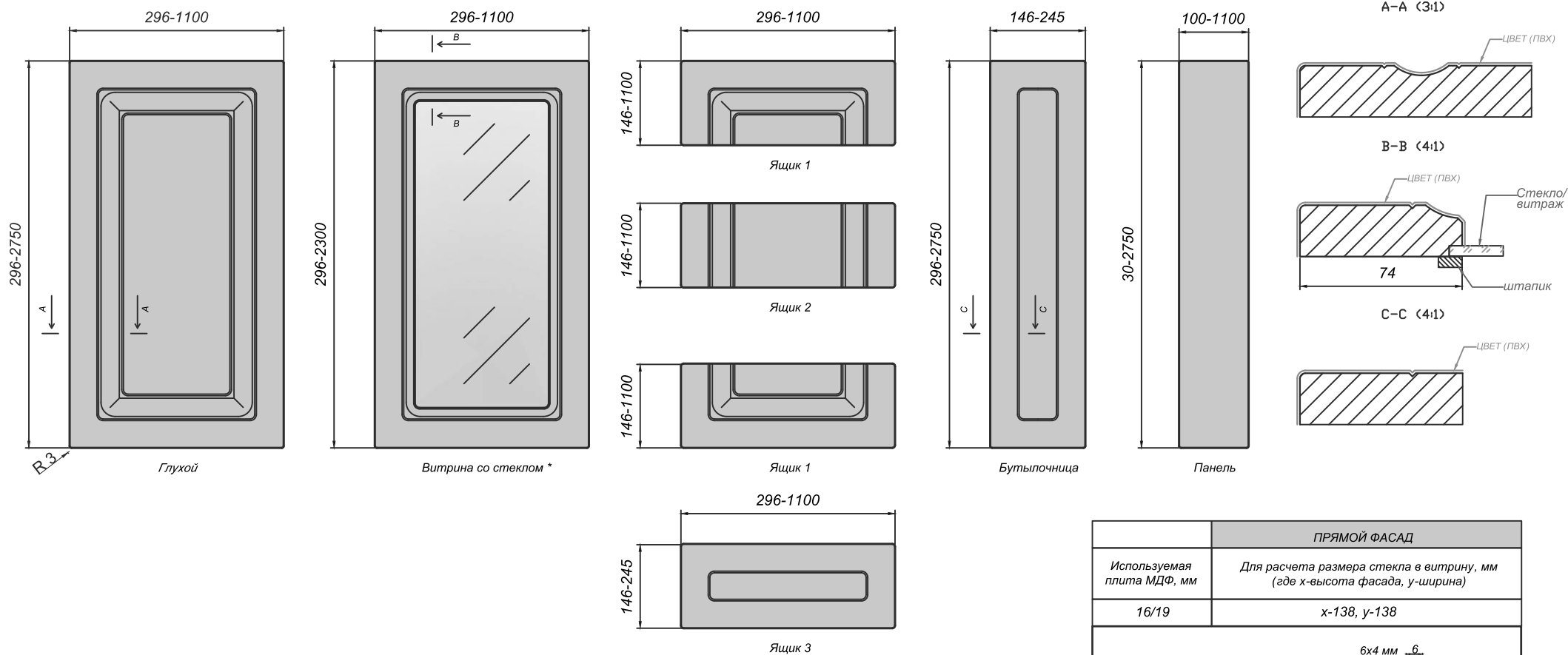

ПРЯМОЙ ФАСАД	
Используемая плита МДФ, мм	Для расчета размера стекла в витрину, мм (где x-высота фасада, y-ширина)
16/19	x-138, y-138
Технический вариант выборки под стекло, мм	

* на данный вид изделия нанесена выборка под самостоятельную установку наполнения (в ЛК «витрина с выборкой»)

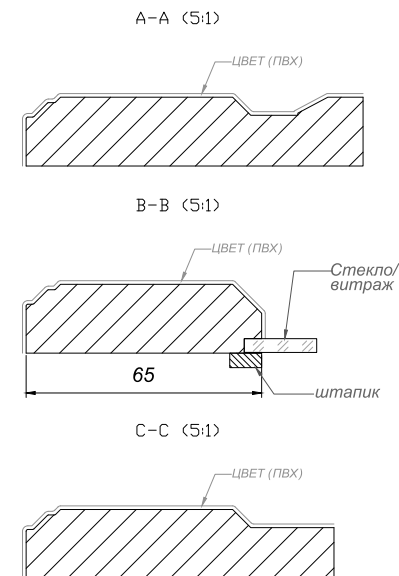
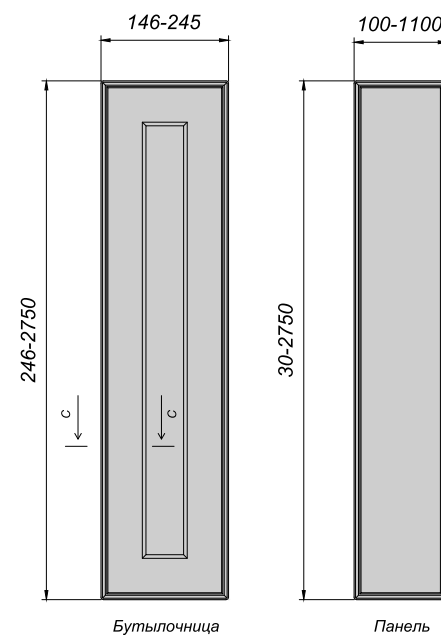
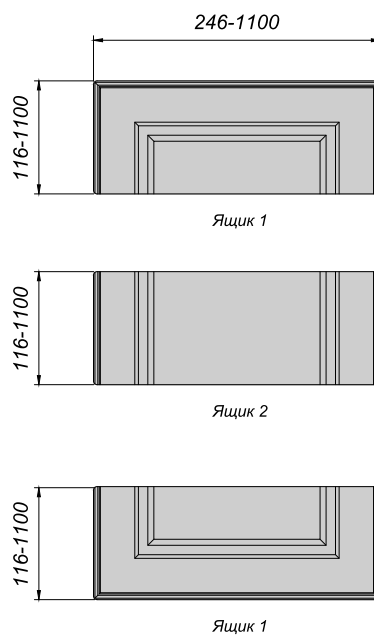
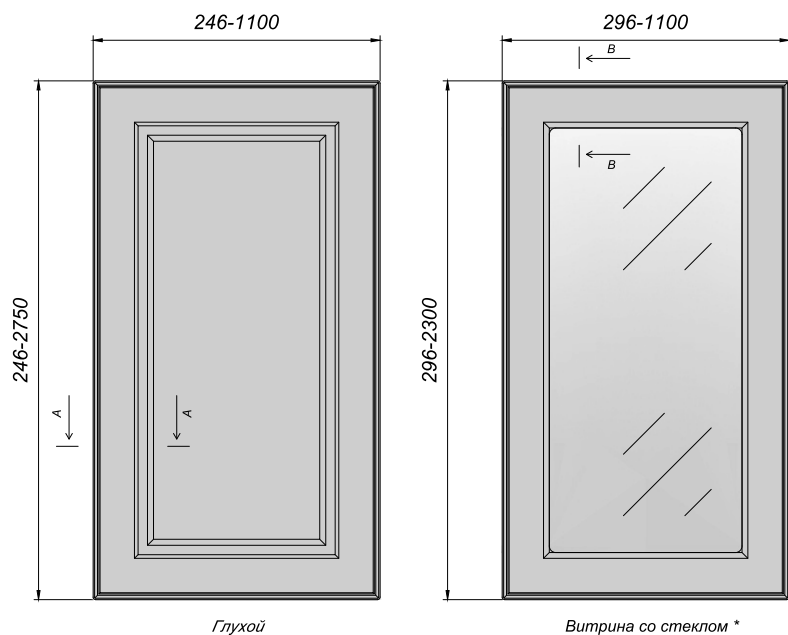

* на данный вид изделия нанесена выборка под самостоятельную установку наполнения (в ЛК «витрина с выборкой»)

Данная фрезеровка имеет технологические отверстия с обратной стороны на вариантах исполнения "Ящик 3" и "Бутылочница".

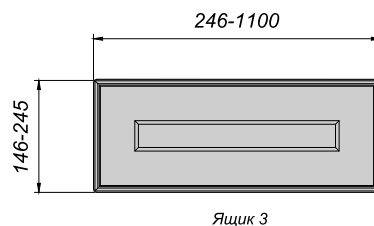

ПРЯМОЙ ФАСАД	
Используемая плита МДФ, мм	Для расчета размера стекла в витрину, мм (где x-высота фасада, y-ширина)
19	x-120, y-120
Технический вариант выборки под стекло, мм	

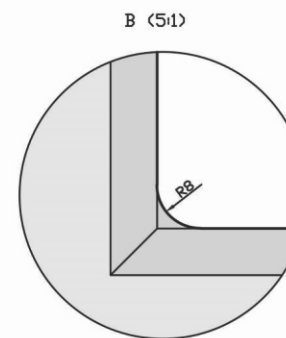
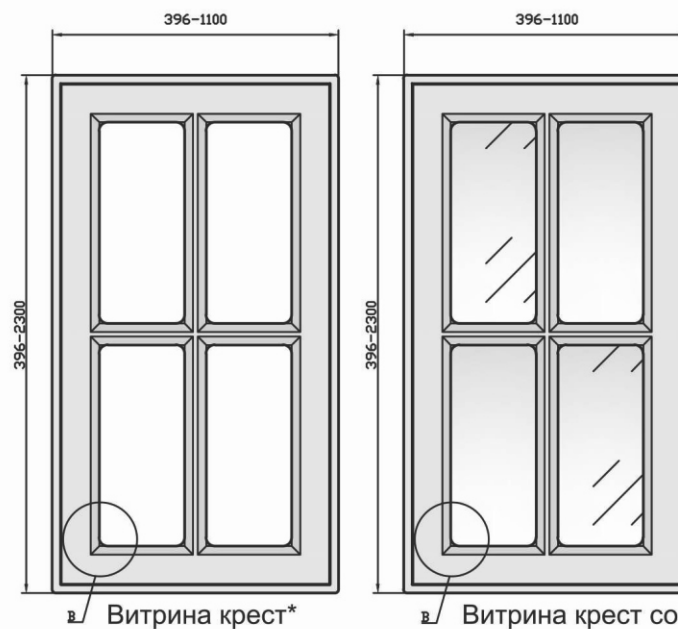
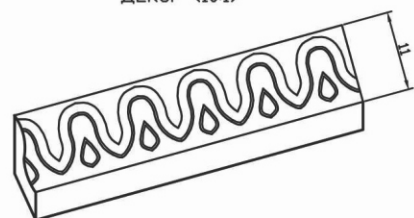
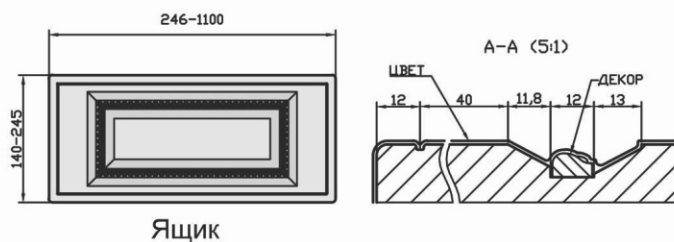
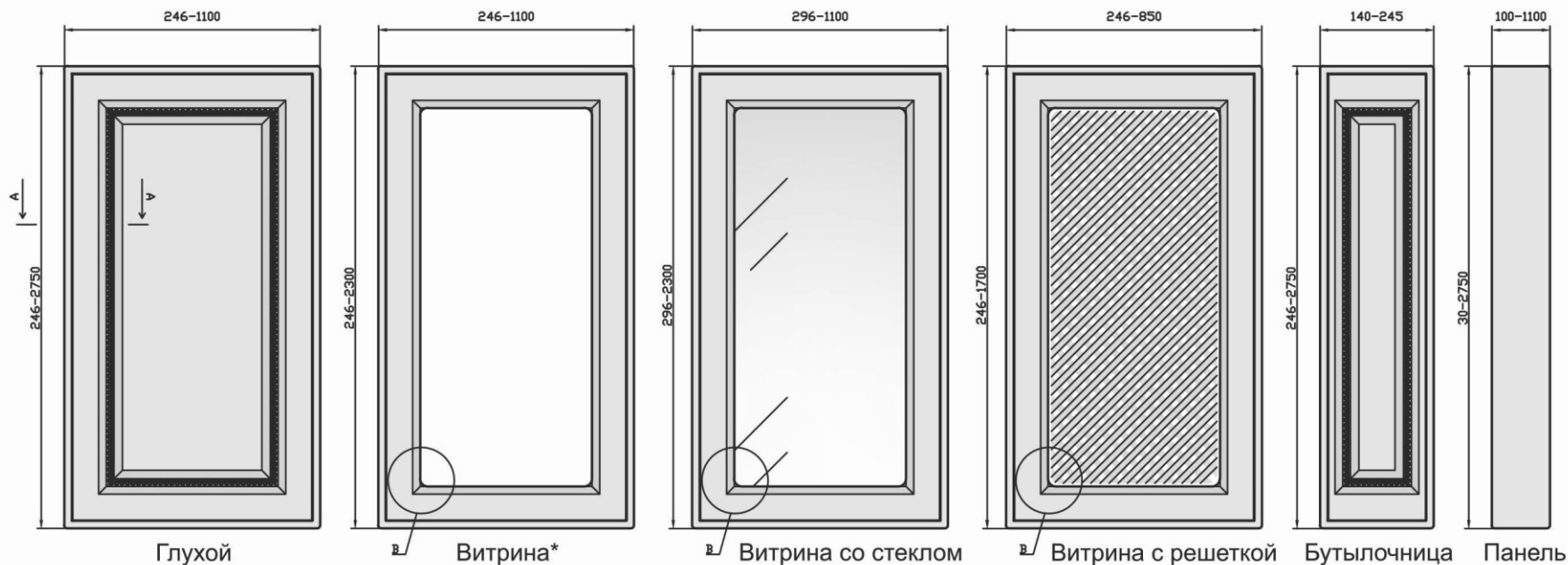

* на данный вид изделия возможно нанесение выборки под самостоятельную установку наполнения (в ЛК «витрина с выборкой», «витрина крест с выборкой»). Витрина с выборкой может быть укомплектована штапиком (в ЛК «витрина с выборкой со штапиком»).

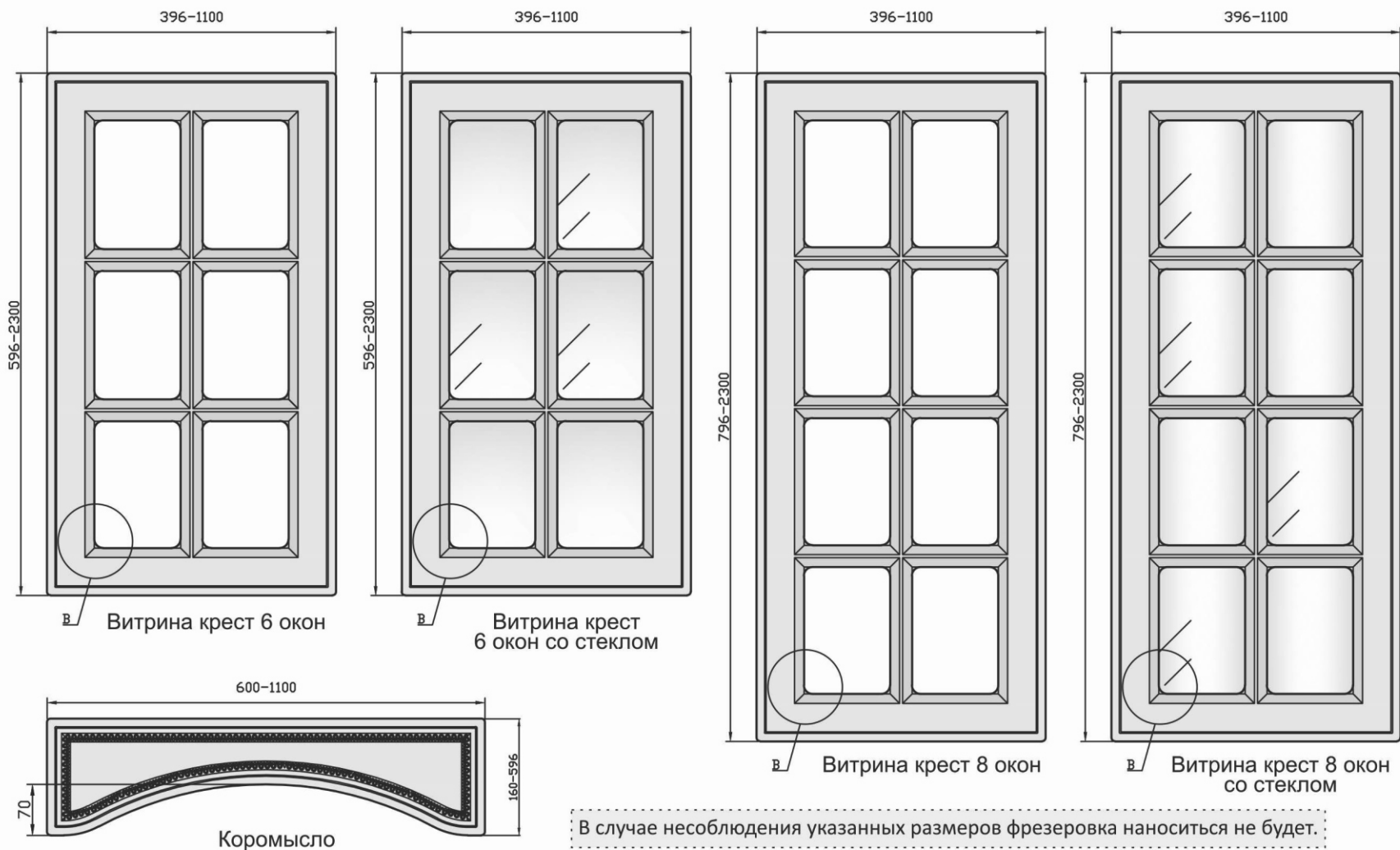

* на данный вид изделия возможно нанесение выборки под самостоятельную установку наполнения (в ЛК «витрина крест 6 окон с выборкой», «витрина крест 8 окон с выборкой»)

В случае несоблюдения указанных размеров фрезеровка наноситься не будет.

Используемая плита МДФ, мм	ПРЯМОЙ ФАСАД	Технические варианты выборки под стекло, мм
	16/19	
	х-118, у-118	

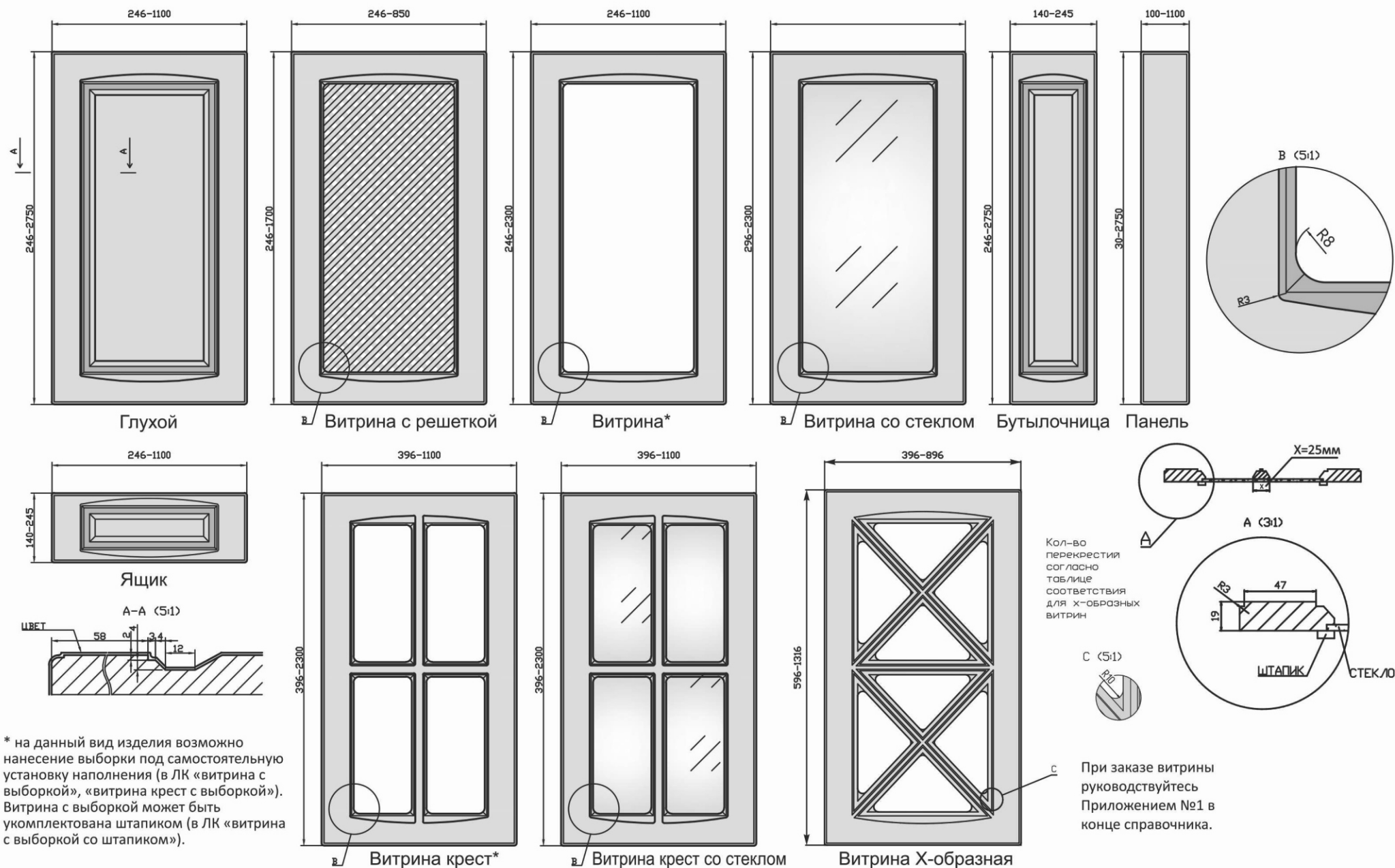

* на данный вид изделия возможно нанесение выборки под самостоятельную установку наполнения (в ЛК «витрина с выборкой», «витрина крест с выборкой»). Витрина с выборкой может быть укомплектована штапиком (в ЛК «витрина с выборкой со штапиком»).

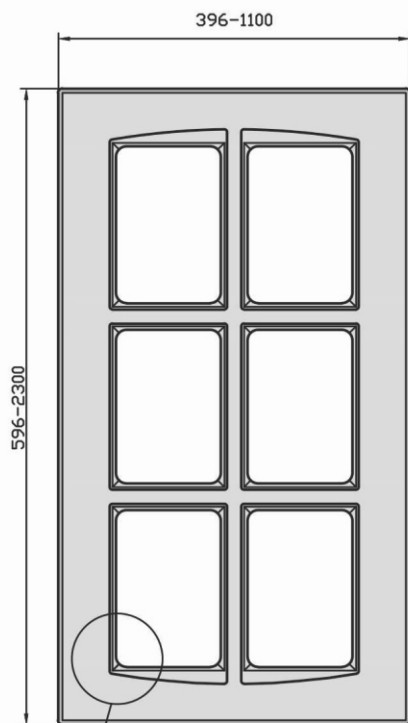

В Витрина крест 6 окон*

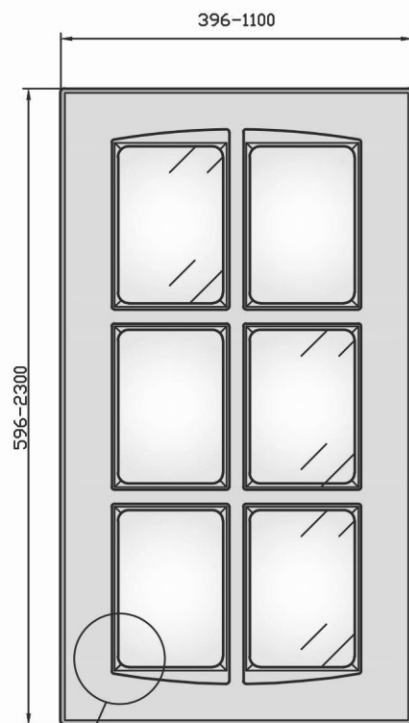

В Витрина крест 6 окон со стеклом

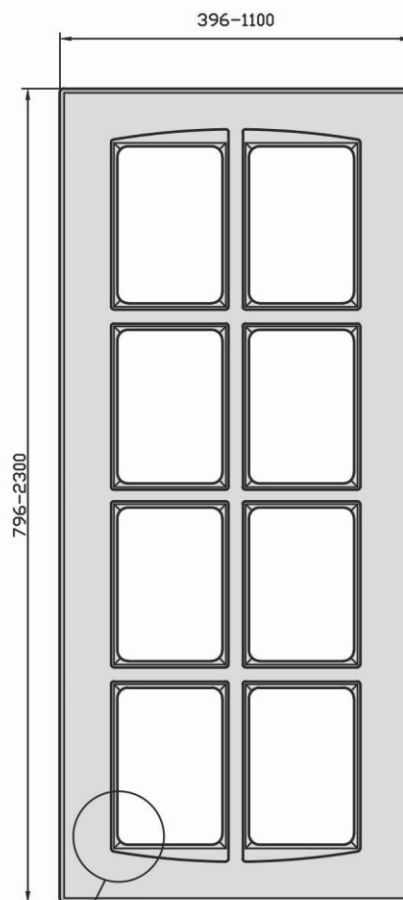

В Витрина крест 8 окон*

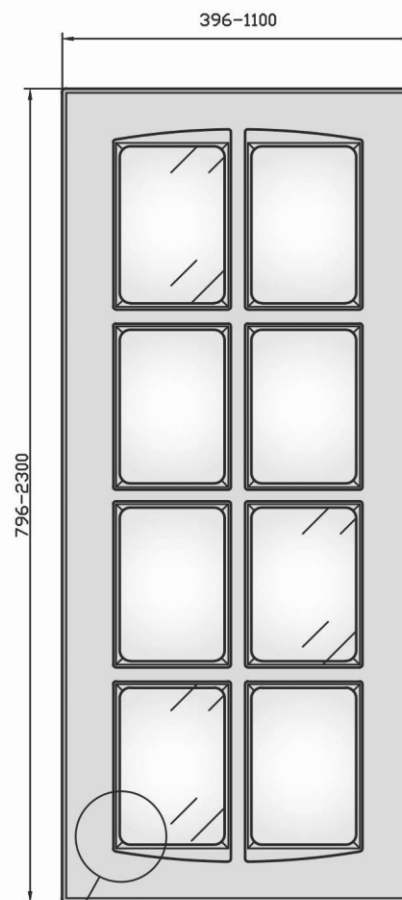

В Витрина крест 8 окон со стеклом

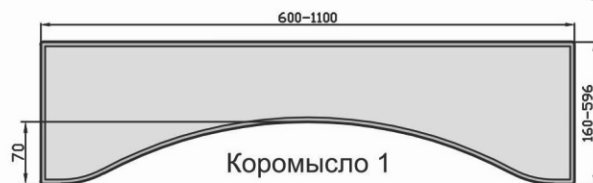

Коромысло 1

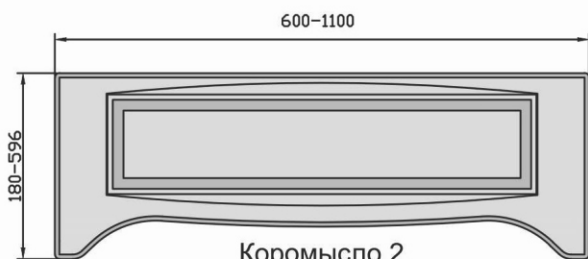

Коромысло 2

В случае несоблюдения указанных размеров фрезеровка наноситься не будет.

Используемая плита МДФ, мм	ПРЯМОЙ ФАСАД	Технические варианты выборки под стекло, мм
	16/19	

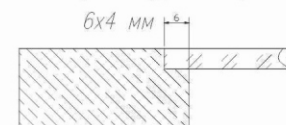

* на данный вид изделия возможно нанесение выборки под самостоятельную установку наполнения (в ЛК «витрина крест 6 окон с выборкой», «витрина крест 8 окон с выборкой»)

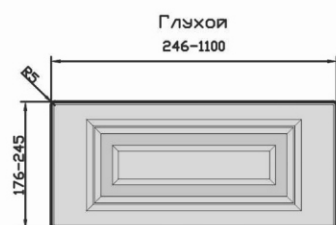
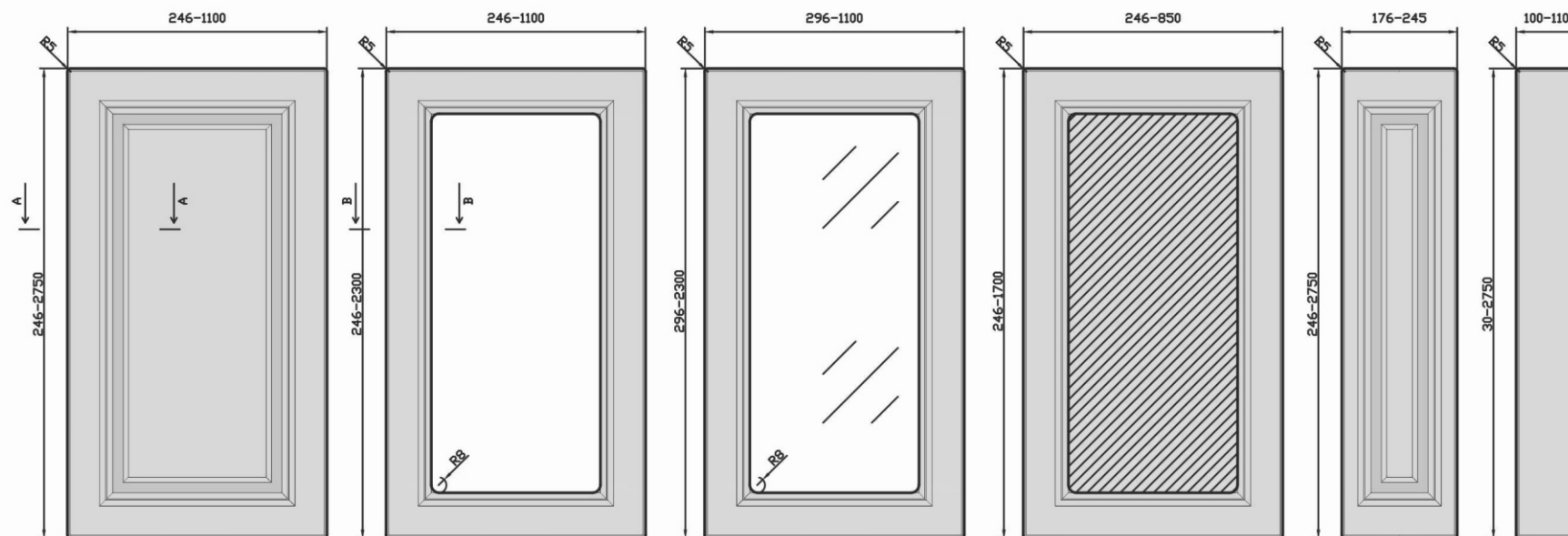

Глухая
246-1100

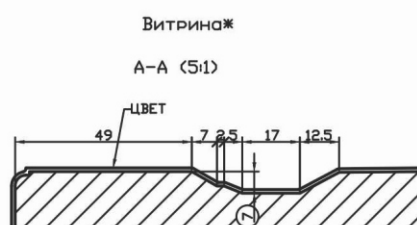

Витринаж

А-А (5:1)

Ящикжж

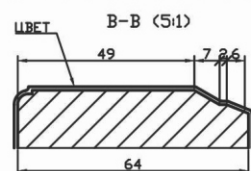

В-В (5:1)

* на данный вид изделия возможно нанесение выборки под самостоятельную установку наполнения (в ЛК "витрина с выборкой")
 ** данный вид изделия подойдет только для установки механизмов выкатного типа

ПРЯМОЙ ФАСАД	
Используемая плита МДФ, мм	Для расчета размера стекла в витрину, мм (где х-высота фасада, у-ширина)
19	х-118, у-118

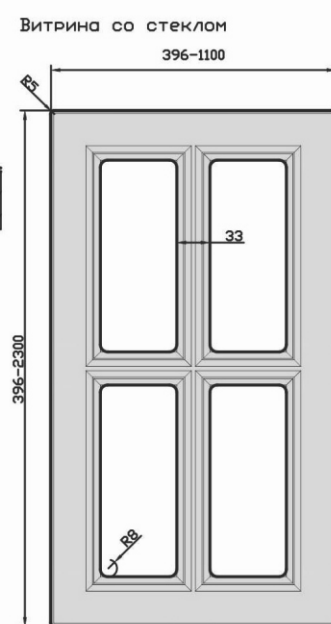

Витрина со стеклом
396-1100

Витрина крест 1ж

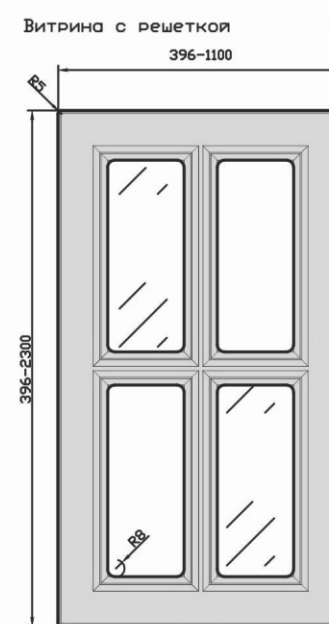

Витрина с решеткой
396-1100

Витрина крест 1 со стеклом

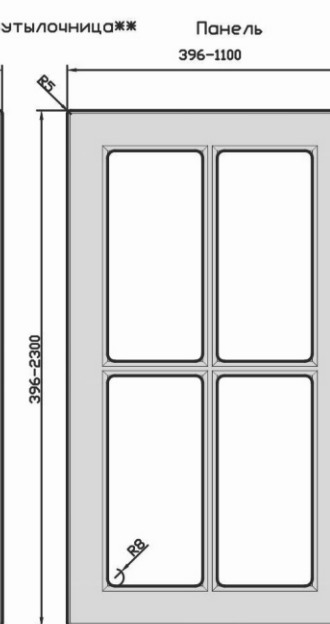

Бутылочницажж
396-1100

Витрина крест 2ж

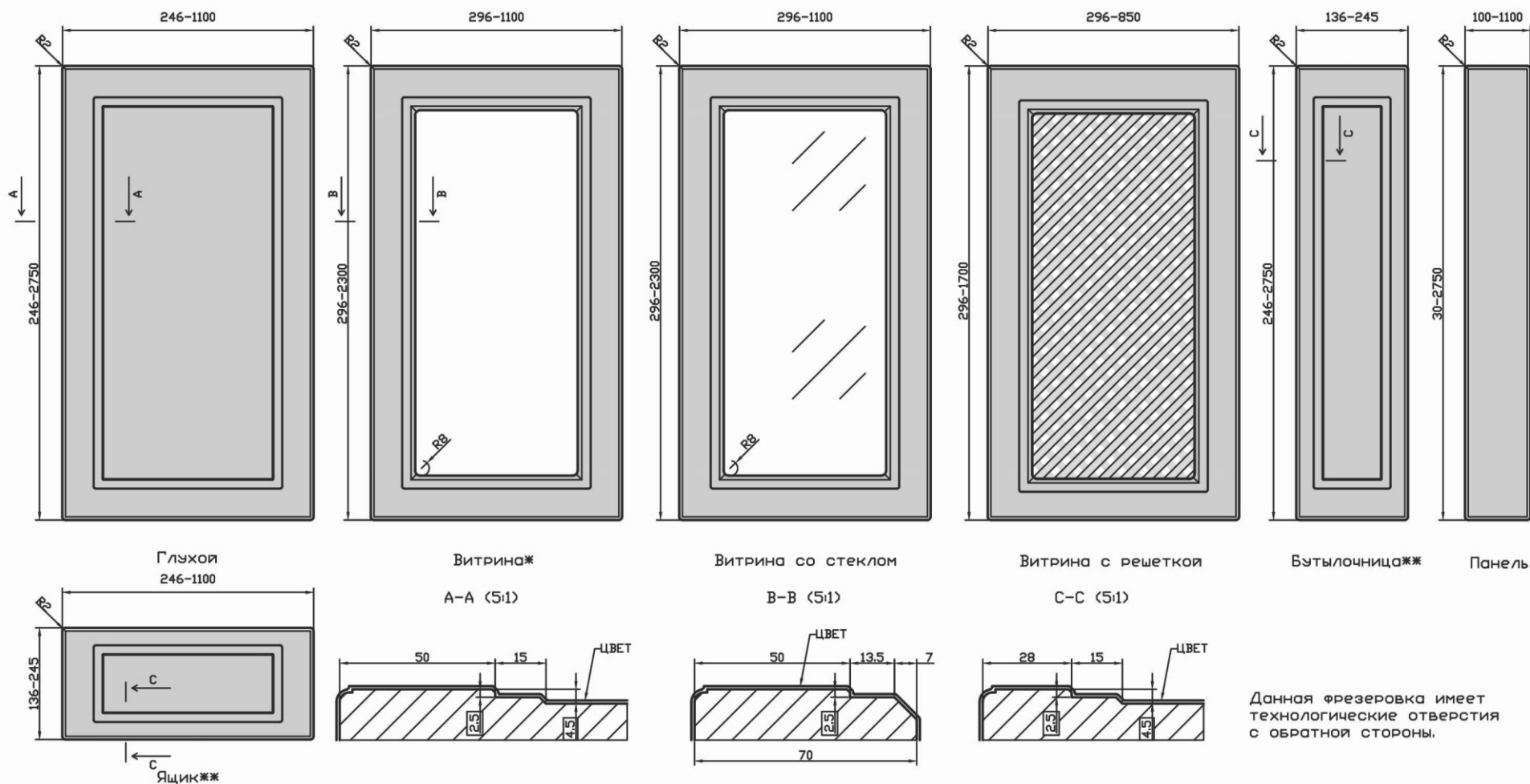

* на данный вид изделия возможно нанесение выборки под самостоятельную установку наполнения (в ЛК "витрина с выборкой")
 ** данный вид изделия подойдет только для установки механизмов выкатного типа

ПРЯМОЙ ФАСАД		Технические варианты выборки под стекло, мм
Используемая плита МДФ, мм	Для расчета размера стекла в витрины, мм (где х-высота фасада, у-ширина)	
19	х-130, у-130	

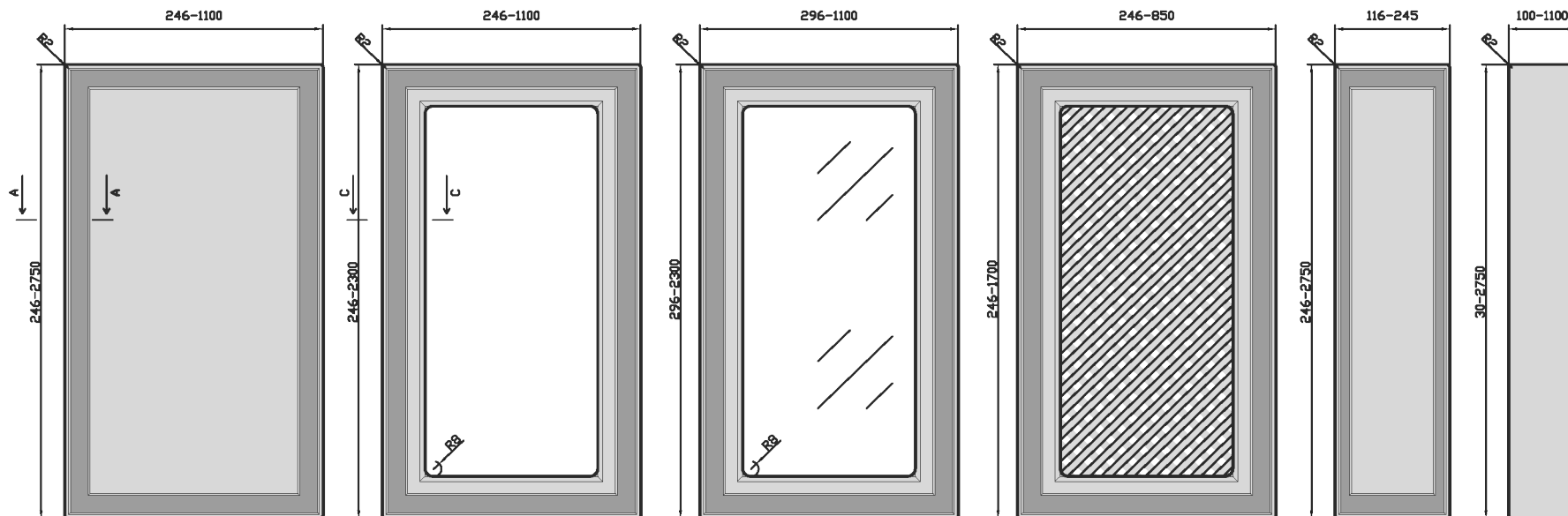

Глязоя
246-1100

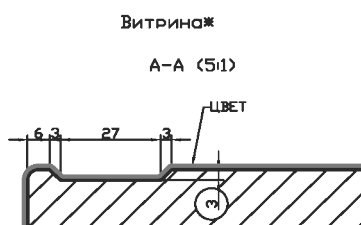

Витринаж
A-A (5:1)

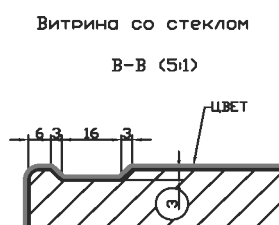

Витрина со стеклом
B-B (5:1)

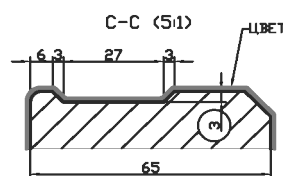

C-C (5:1)

Витрина с решеткой
396-1100

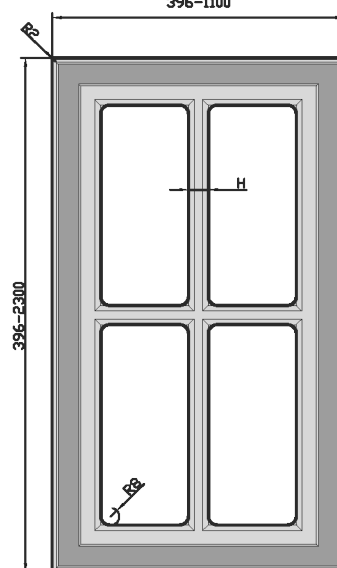

Витрина крестж

Бутылочница
396-1100

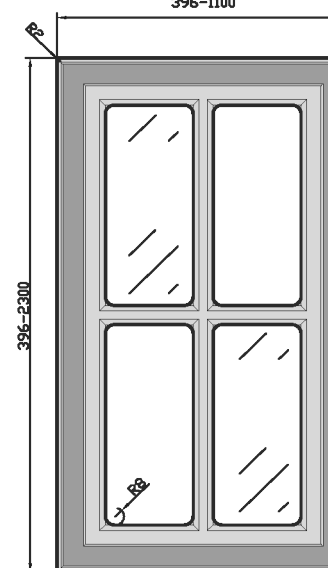

Витрина крест со стеклом

* на данный вид изделия возможно нанесение выборки под самостоятельную установку наполнения (в ЛК "витрина с выборкой")
**Ширина креста/перемычки Н=21

ПРЯМОЙ ФАСАД		Технические варианты выборки под стекло, мм 6x4 мм
Используемая плита МДФ, мм	Для расчета размера стекла в витрину, мм (где х-высота фасада, у-ширина)	
19	х-120, у-120	

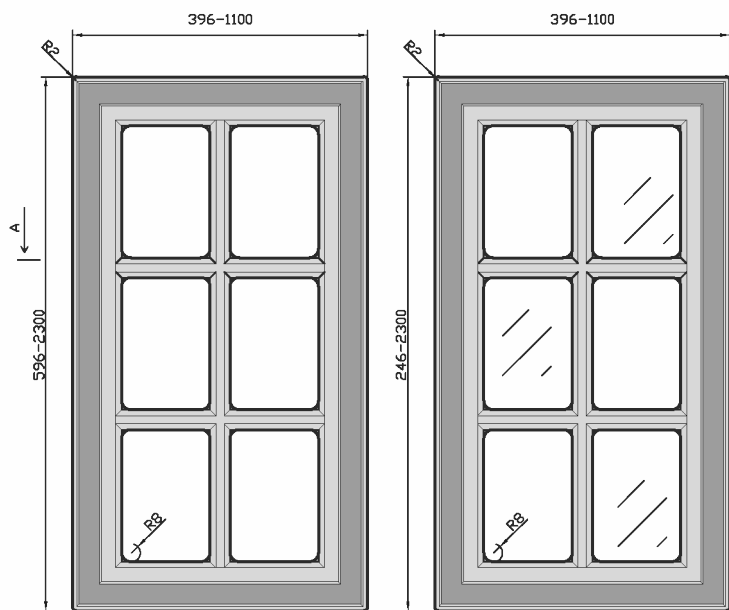

Витрина крест 6 окон

Витрина крест 6 окон со стеклом

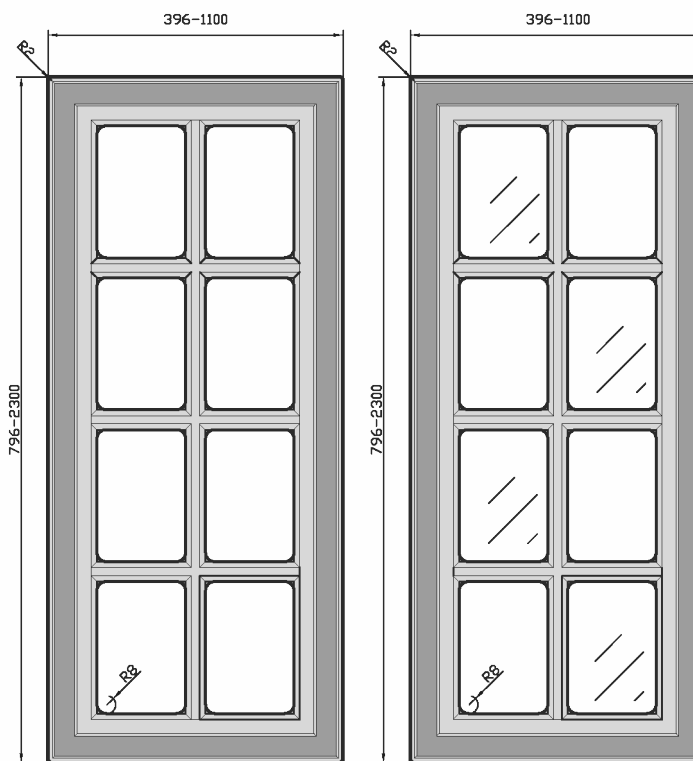

Витрина крест 8 окон

Витрина крест 8 окон со стеклом

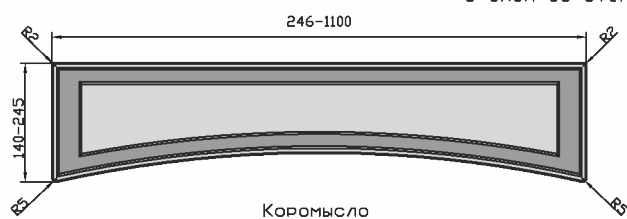

Коромысло

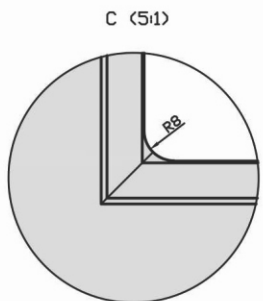
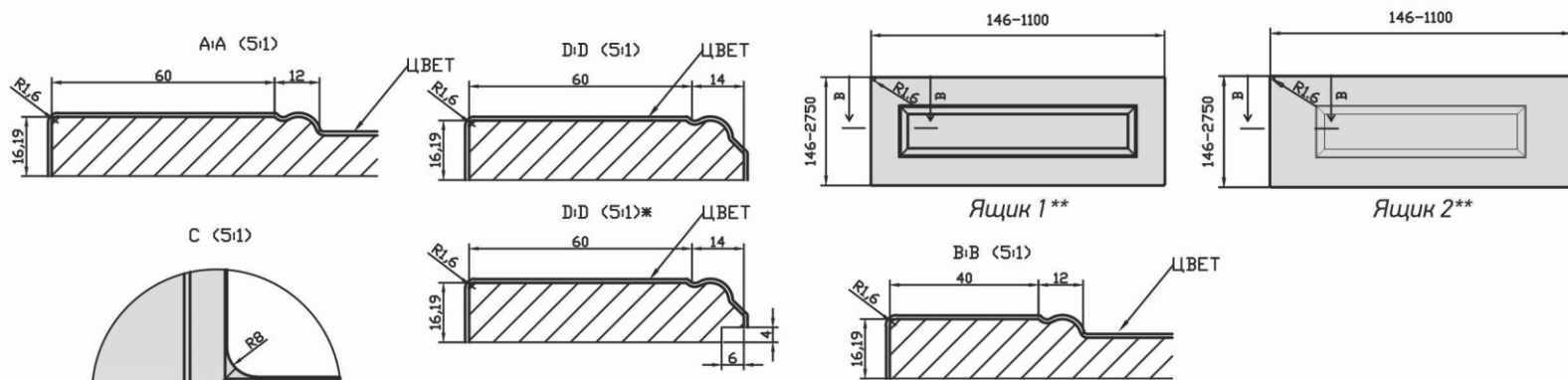
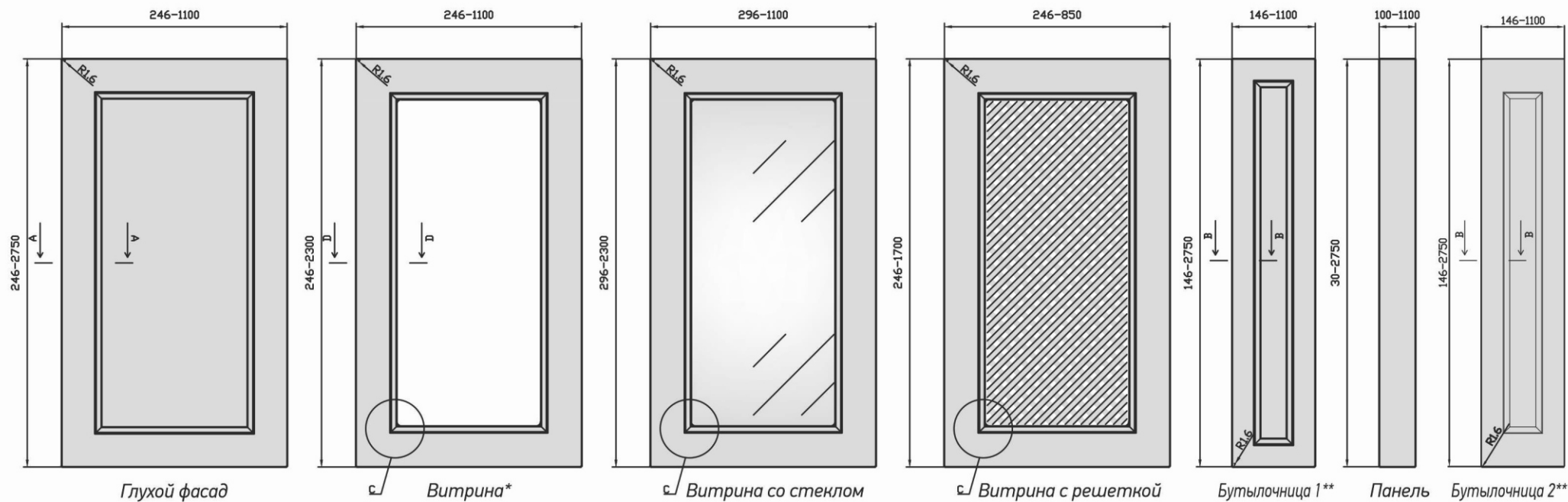

* на данный вид изделия возможно нанесение выборки под самостоятельную установку наполнения (в ЛК «витрина с выборкой»)
 * данная фрезеровка имеет технологические отверстия с обратной стороны
 ** данный вид изделия подойдет только для установки механизмов выкатного типа, либо под петлю с чашкой 26 мм.

ПРЯМОЙ ФАСАД		Технические варианты выборки под стекло, мм 6x4 мм
Используемая плита МДФ, мм	Для расчета размера стекла в витрину, мм (где x-высота фасада, y-ширина)	
16/19	x-140, y-140	

В случае несоблюдения указанных размеров фрезеровка наноситься не будет.



Схема 1

Схема 2

Схема 3

Схема 4

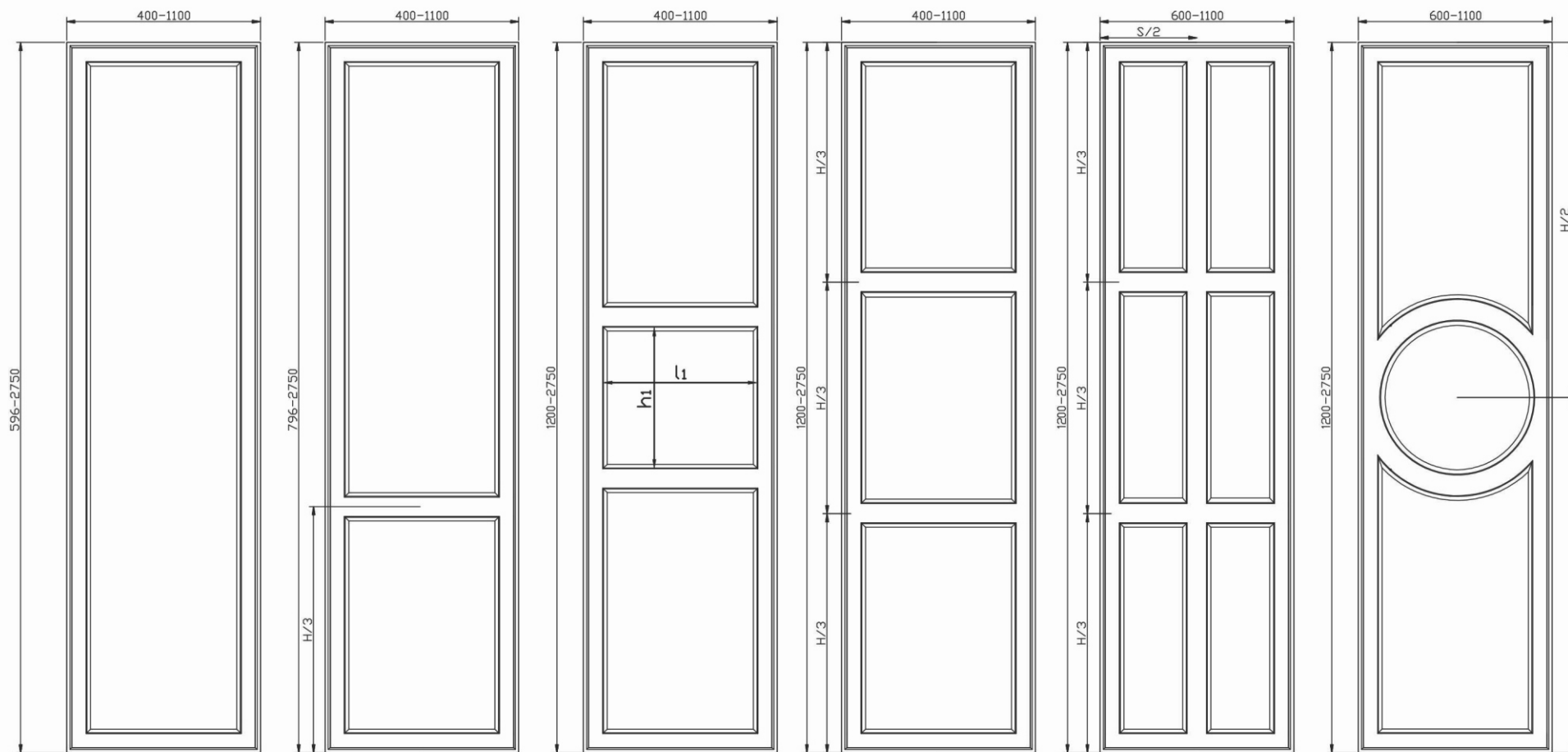
Схема 5

Схема 6



Примечание к схеме 3:

* $h_1 = l_1$

Вставка в шкаф-купе выполняется строго по эскизу кухни для совпадения линий при стыковке вставок, при этом все вставки должны быть пронумерованы в соответствии с эскизом и бланком заказа. В случае несоблюдения условий, производитель не несет ответственность за несовпадение линий.

Данный вариант исполнения имеет технологические отверстия с обратной стороны.

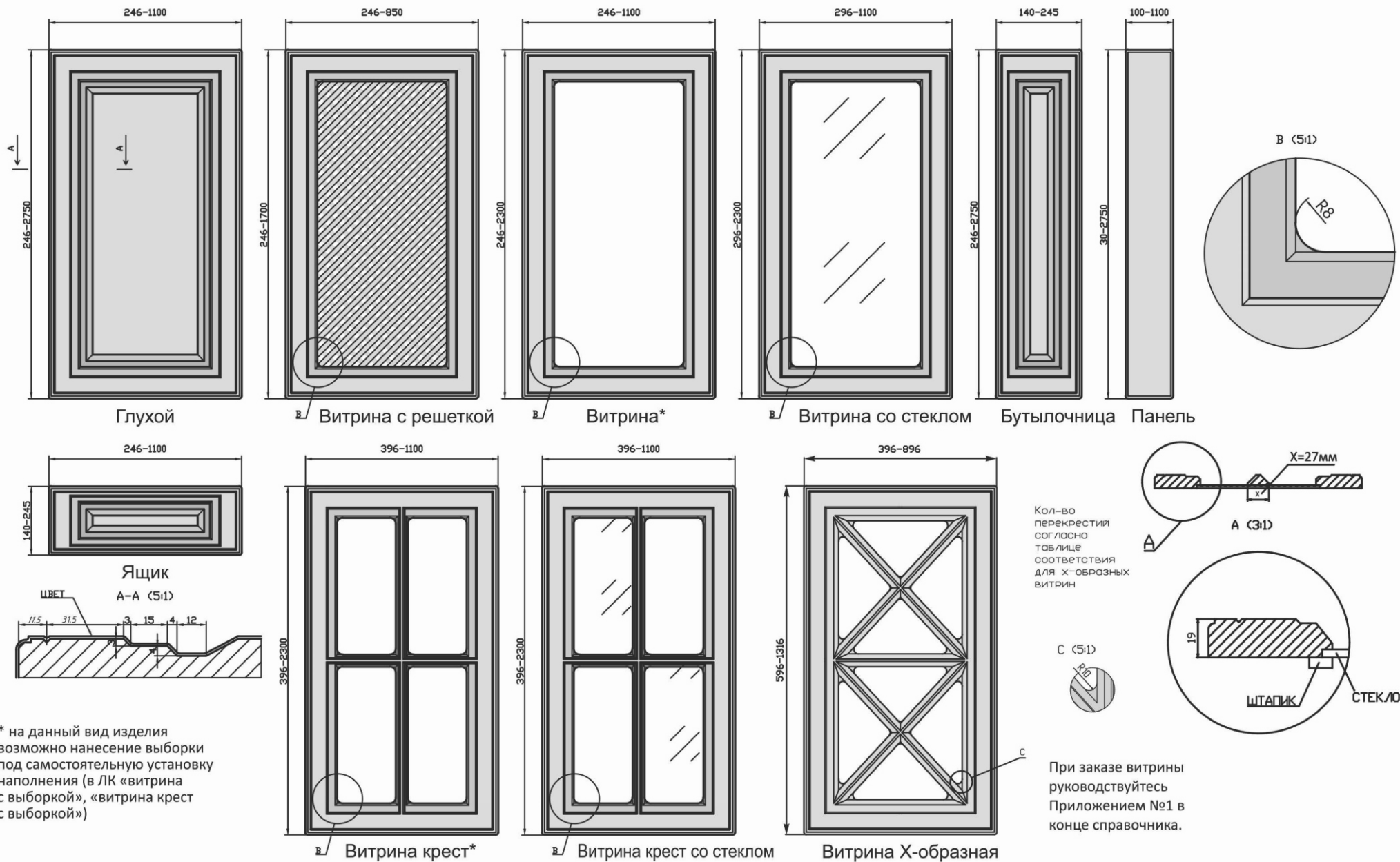

* на данный вид изделия возможно нанесение выборки под самостоятельную установку наполнения (в ЛК «витрина с выборкой», «витрина крест с выборкой»)

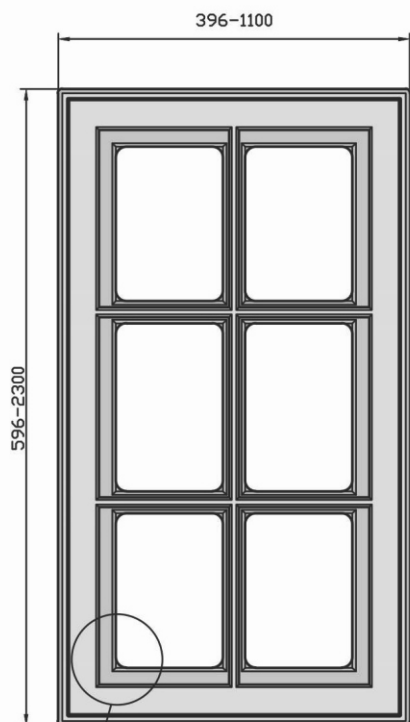

Витрина крест 6 окон*

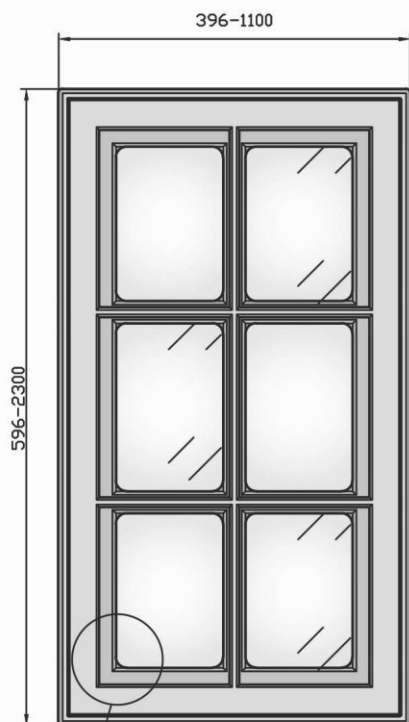

Витрина крест 6 окон со стеклом

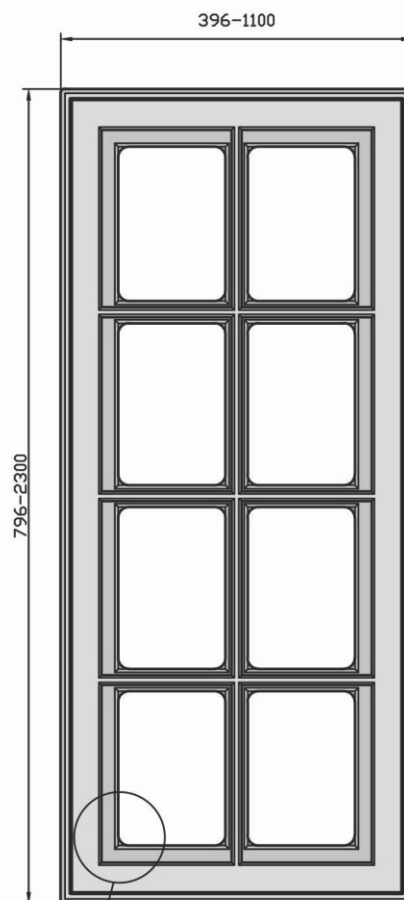

Витрина крест 8 окон*

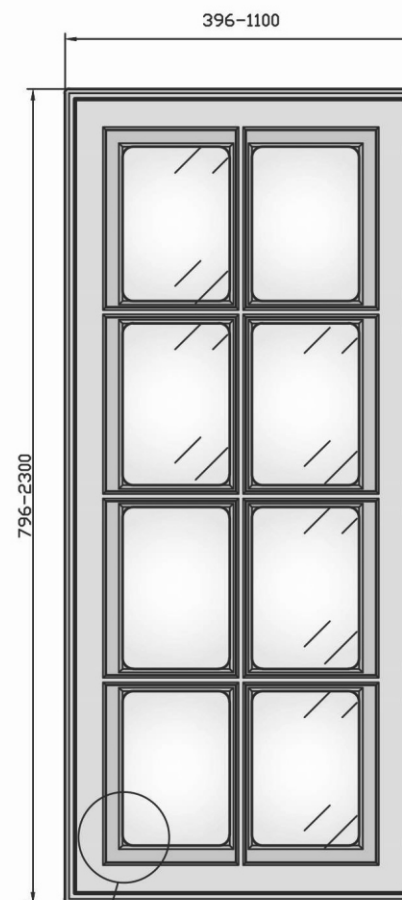

Витрина крест 8 окон со стеклом

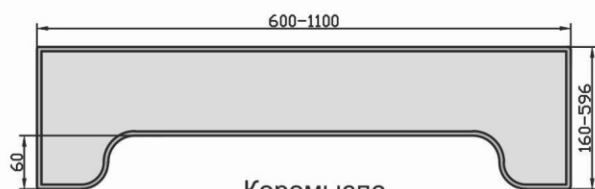

Коромысло

* на данный вид изделия возможно нанесение выборки под самостоятельную установку наполнения (в ЛК «витрина крест 6 окон с выборкой», «витрина крест 8 окон с выборкой»)

В случае несоблюдения указанных размеров фрезеровка наноситься не будет.

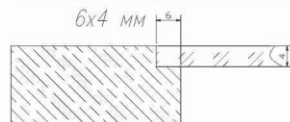
Используемая плита МДФ, мм	ПРЯМОЙ ФАСАД	Технические варианты выборки под стекло, мм 
	16/19	



Схема 1

Схема 2

Схема 3*

Схема 4

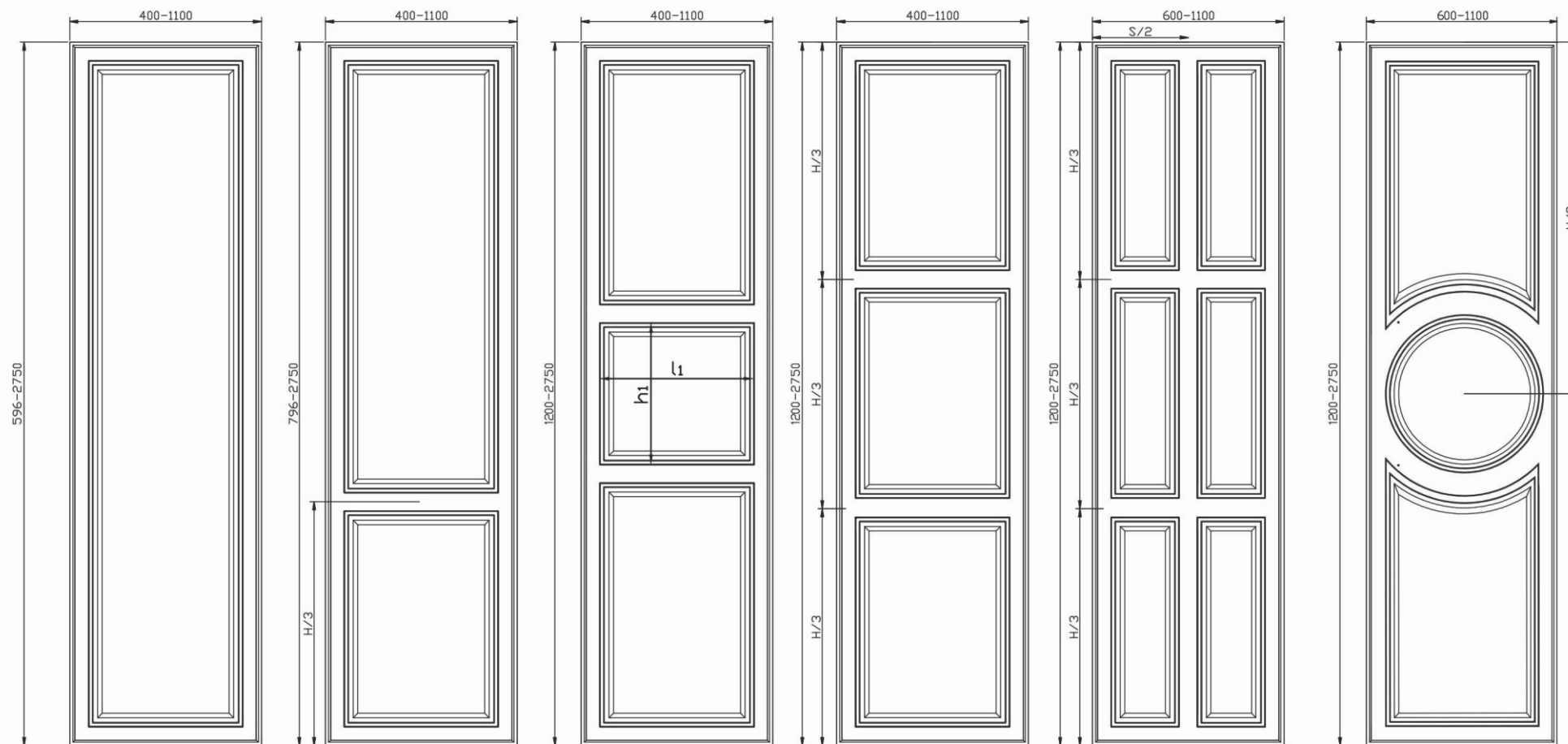
Схема 5

Схема 6

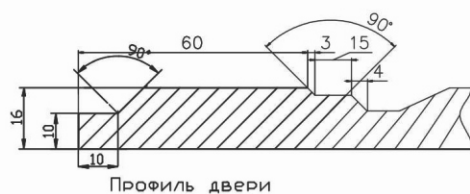

Примечание к схеме 3:

* $h_1 = l_1$

Вставка в шкаф-купе выполняется строго по эскизу кухни для совпадения линий при стыковке вставок, при этом все вставки должны быть пронумерованы в соответствии с эскизом и бланком заказа. В случае несоблюдения условий, производитель не несет ответственность за несовпадение линий.

Данный вариант исполнения имеет технологические отверстия с обратной стороны.

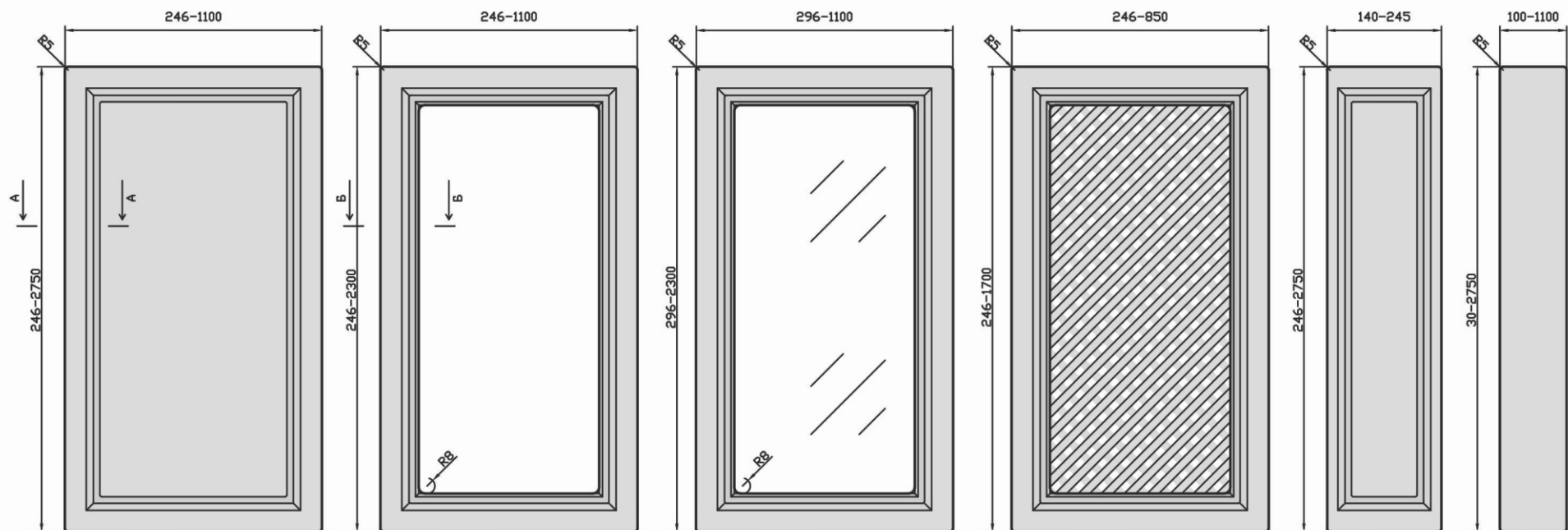

Глухой
246-1100

Витрина*

Витрина со стеклом

Витрина с решеткой

Бутылочница**

Панель

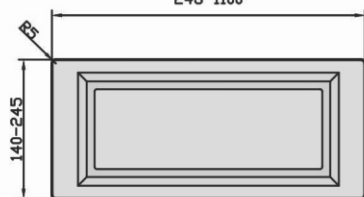

Ящик**

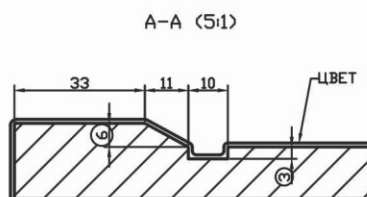

А-А (5:1)

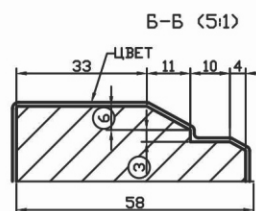

Б-Б (5:1)

ПРЯМОЙ ФАСАД	
Используемая плита МДФ, мм	Для расчета размера стекла в витрину, мм (где х-высота фасада, у-ширина)
19	х-106, у-106

* на данный вид изделия возможно нанесение выборки под самостоятельную установку наполнения (в ЛК "витрина с выборкой")
 ** данный вид изделия подойдет только для установки механизмов выкатного типа

Данная фрезеровка имеет технологические отверстия с обратной стороны.

ФРЕЗЕРОВКА РАМИКА

КОЛЛЕКЦИЯ PALAZZO

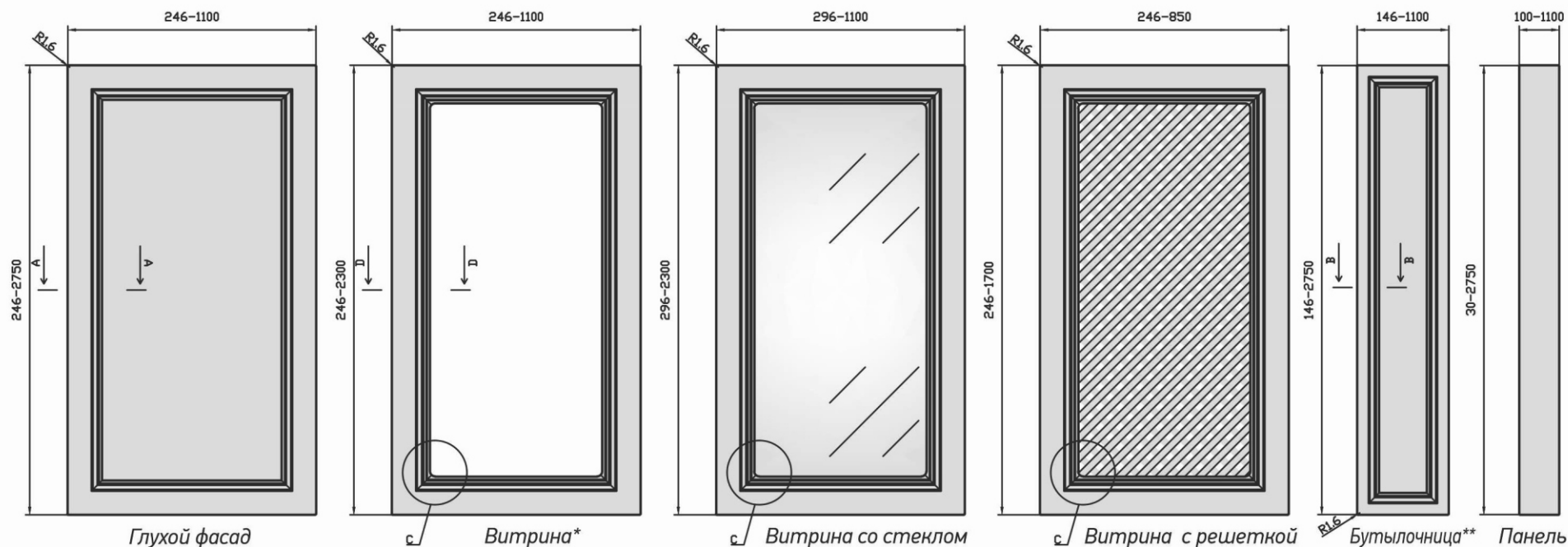

Глухой фасад

Витрина*

Витрина со стеклом

Витрина с решеткой

Бутылочница**

Панель

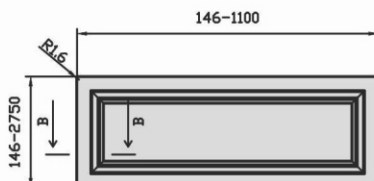
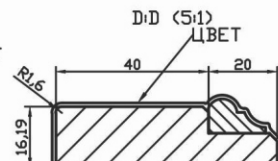
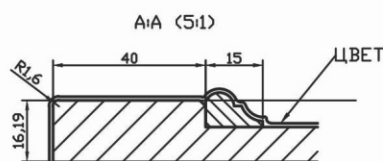

Ящик**

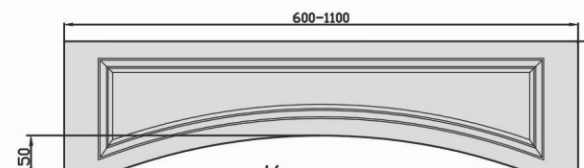

Коромысло

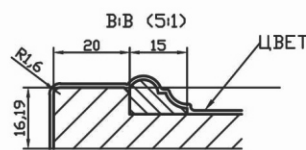
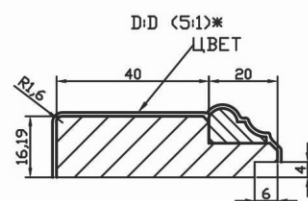
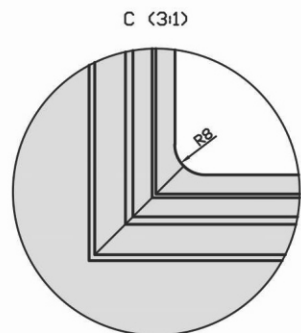

Используемая плита МДФ, мм	ПРЯМОЙ ФАСАД	Технические варианты выборки под стекло, мм 6x4 мм
	Для расчета размера стекла в витрину, мм (где x-высота фасада, y-ширина)	
16/19	x-110, y-110	

* на данный вид изделия возможно нанесение выборки под самостоятельную установку наполнения (в ЛК «витрина с выборкой»)

* данная фрезеровка имеет технологические отверстия с обратной стороны

** данный вид изделия подойдет только для установки механизмов выкатного типа

В случае несоблюдения указанных размеров фрезеровка наноситься не будет.

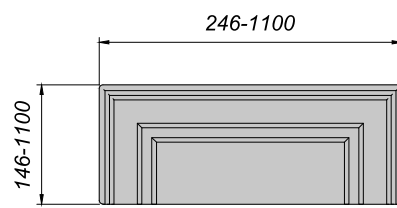
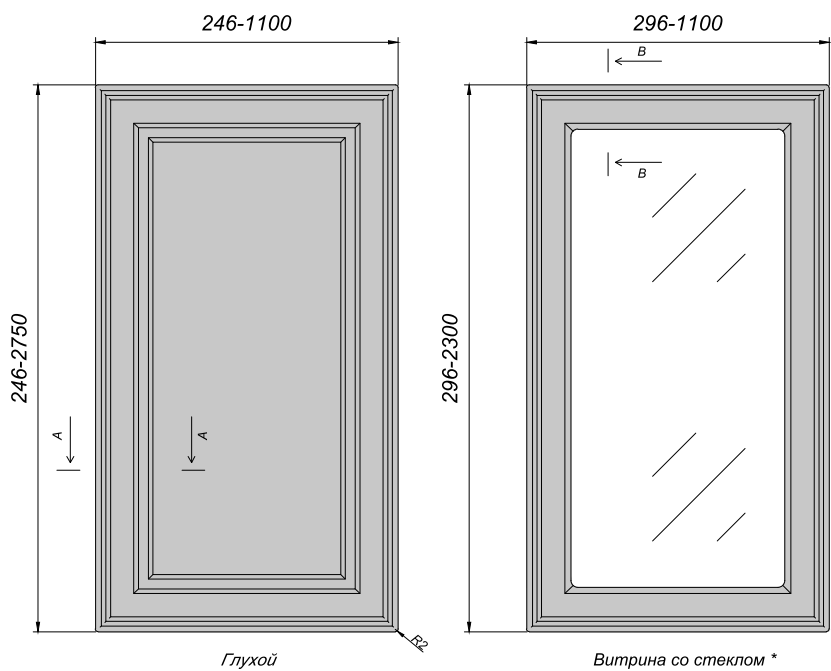

Ящик 1



Ящик 2

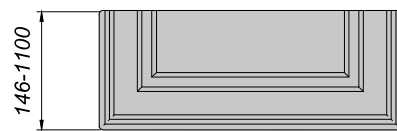

Ящик 3

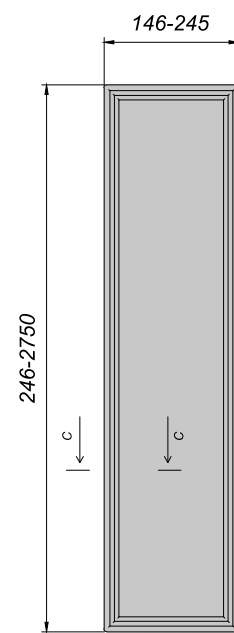

Бутылочница

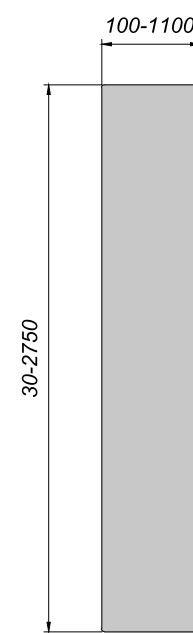

Панель

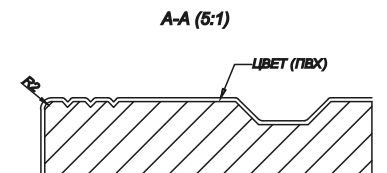

A-A (5:1)

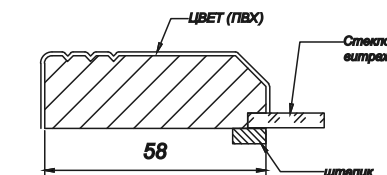

B-B (5:1)

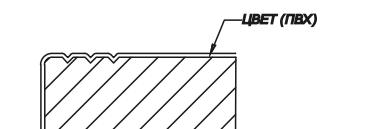

C-C (5:1)

* на данный вид изделия возможно нанесение выборки под самостоятельную установку наполнения (в ЛК "витрина с выборкой")

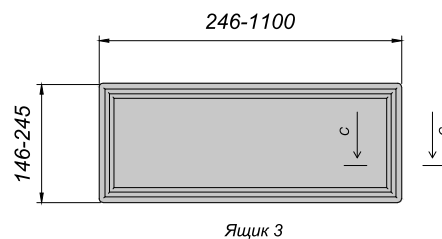

Ящик 3

ПРЯМОЙ ФАСАД	
Используемая плита МДФ, мм	Для расчета размера стекла в витрину, мм (где х-высота фасада, у-ширина)
16/19	х-106, у-106
Технические варианты выборки под стекло, мм 6x4 мм	Технические варианты выборки под витраж, мм 6x5 мм

ФРЕЗЕРОВКА РОЗЕ

КОЛЛЕКЦИЯ PALAZZO

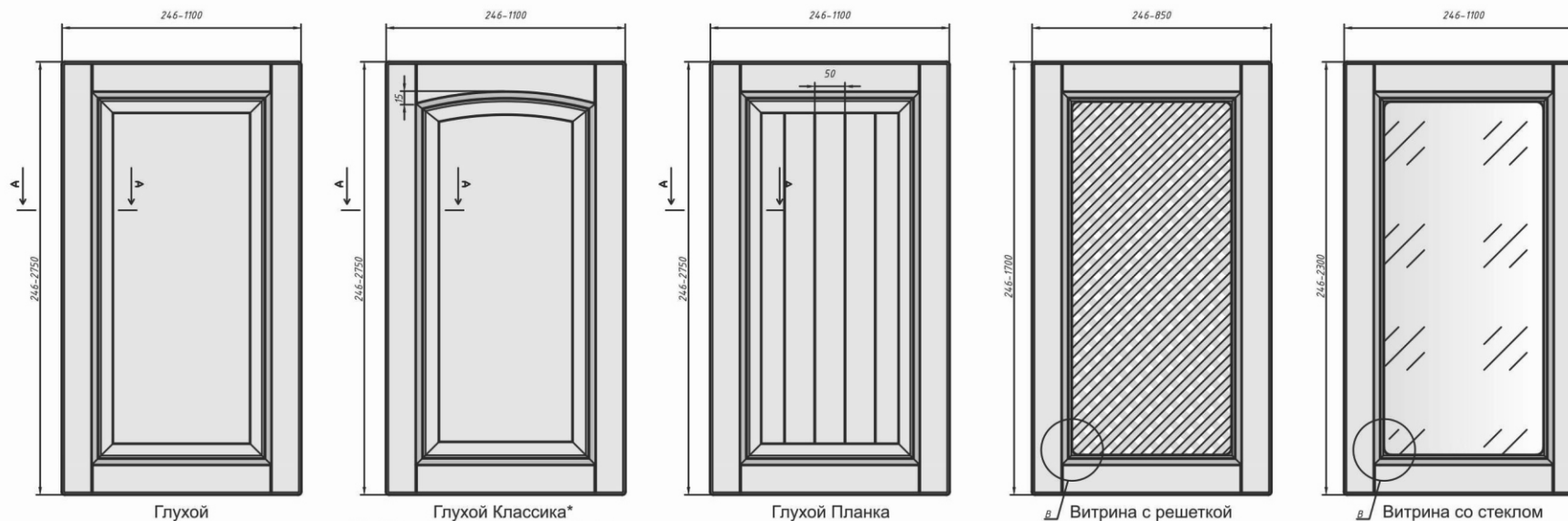

Глухой

Глухой Классика*

Глухой Планка

Витрина с решеткой

Витрина со стеклом

* В ЛК есть возможность выбора вида Классика для всех вариантов исполнения

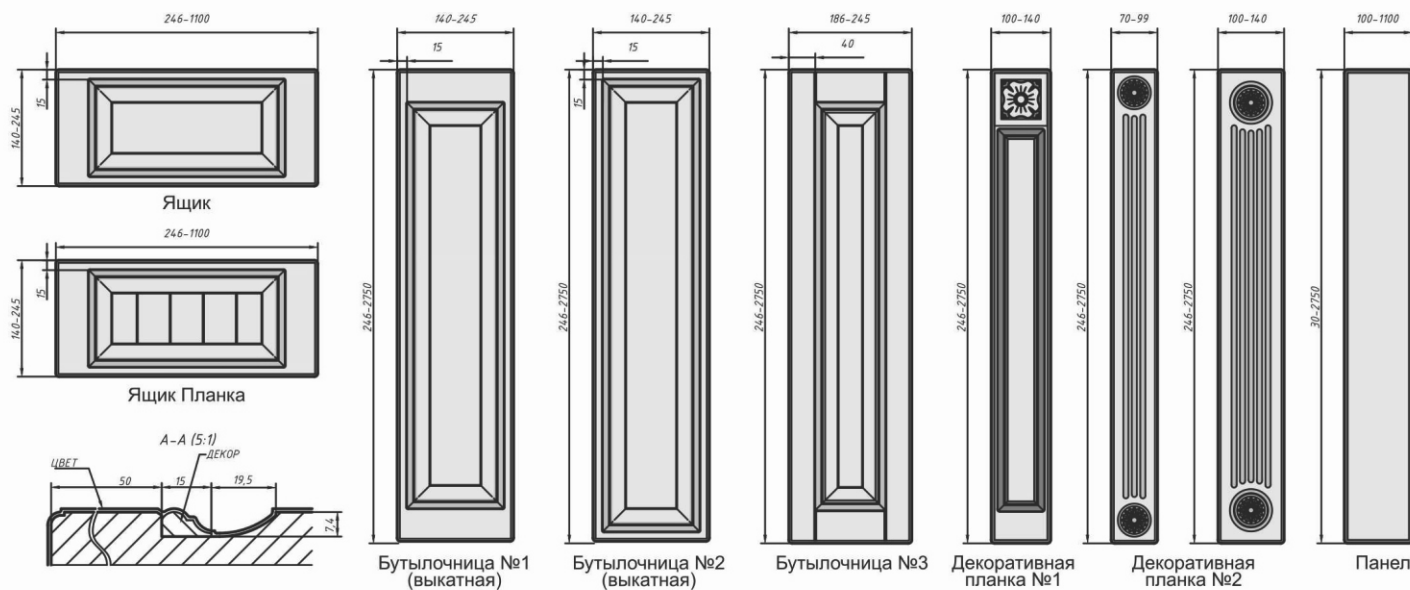

Ящик

Ящик Планка

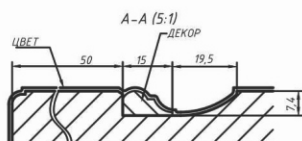

Бутылочница №1 (выкатная)

Бутылочница №2 (выкатная)

Бутылочница №3

Декоративная планка №1

Декоративная планка №2

Панель

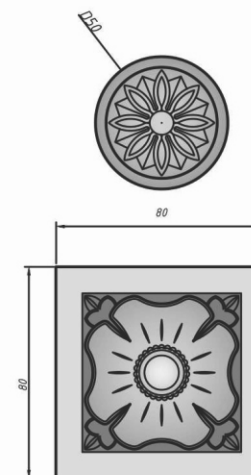

Декоративный элемент покрывается эмалью (код эмали соответствует коду декора пленки)

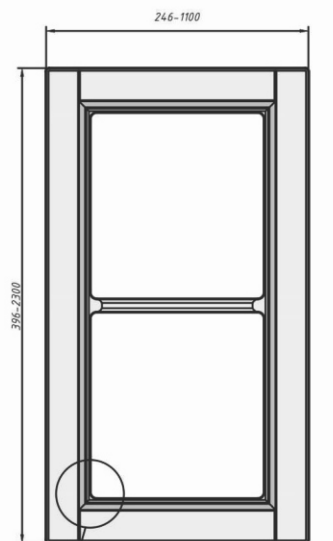

Витрина 2 окна
Витрина 2 окна с выборкой
Витрина 2 окна со стеклом

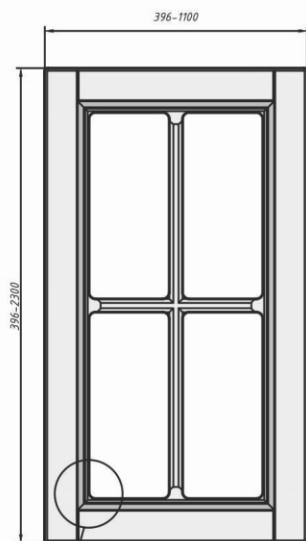

Витрина крест
Витрина крест с выборкой
Витрина крест со стеклом

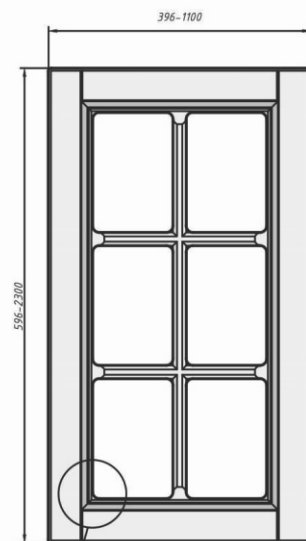

Витрина крест 6 окон
Витрина крест 6 окон с выборкой
Витрина крест 6 окон со стеклом

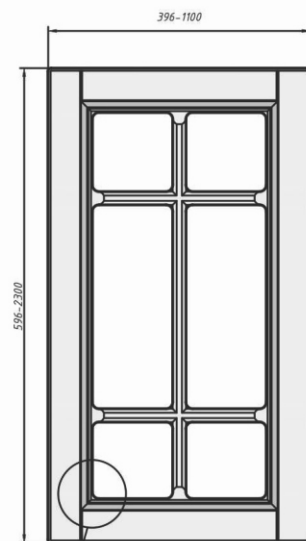

Витрина крест F6 окон
Витрина крест F6 окон с выборкой
Витрина крест F6 окон со стеклом

Изготавливается ТОЛЬКО по эскизному проекту. Вне зависимости от выбранной высоты фасада, верхние и нижние окошки витрины будут квадратными.

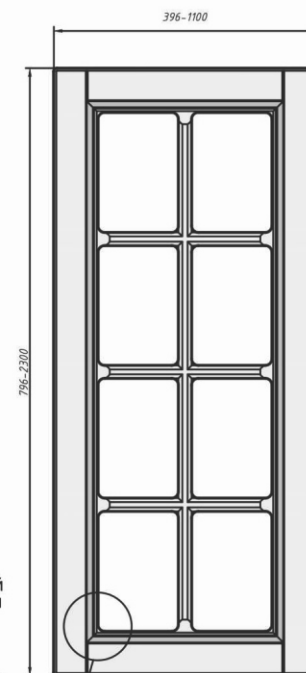

Витрина крест 8 окон
Витрина крест 8 окон с выборкой
Витрина крест 8 окон со стеклом

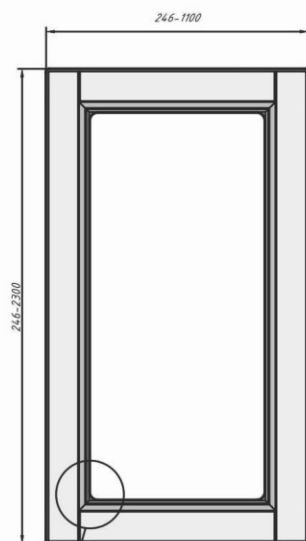
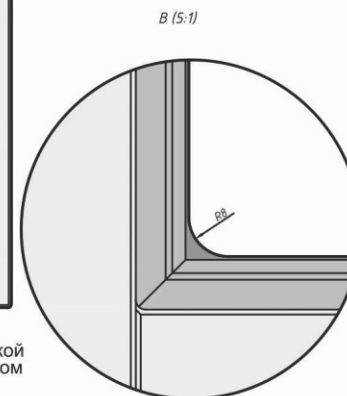

Витрина
Витрина с выборкой
Витрина со стеклом

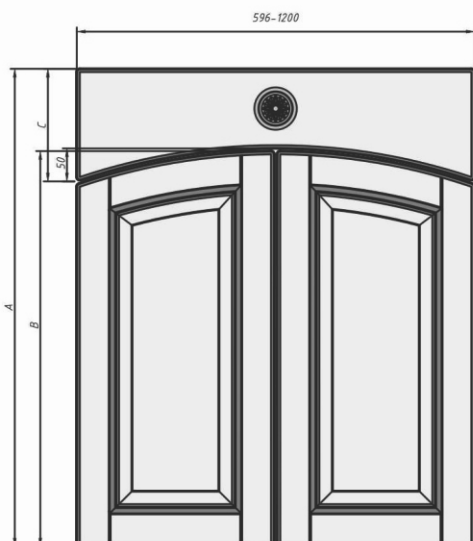

Арочный комплект

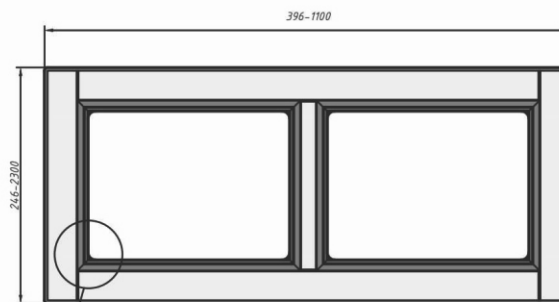

Витрина двойная горизонтальная
Витрина двойная горизонтальная с выборкой
Витрина двойная горизонтальная со стеклом

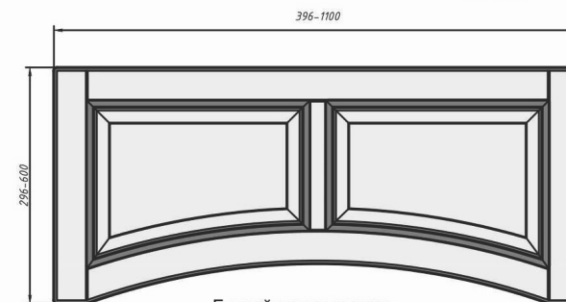

Глухой под вытяжку

Арочный верх: высота min 120-маx 296 мм
Арочный левый: высота min 246-маx 2750 мм
Арочный правый: высота min 246-маx 2750 мм
 $V=A-C+50-D*$
*зазор между деталями

ПРЯМОЙ ФАСАД	
Используемая плита МДФ, мм	Для расчета размера стекла в витрину, мм (где x-высота фасада, y-ширина)
16/19	x-120, y-120

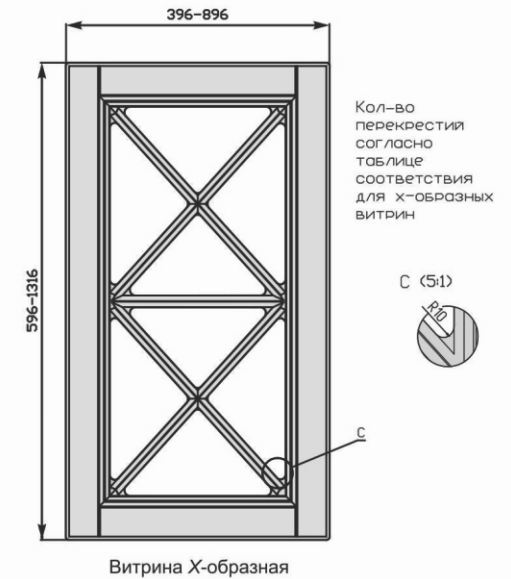
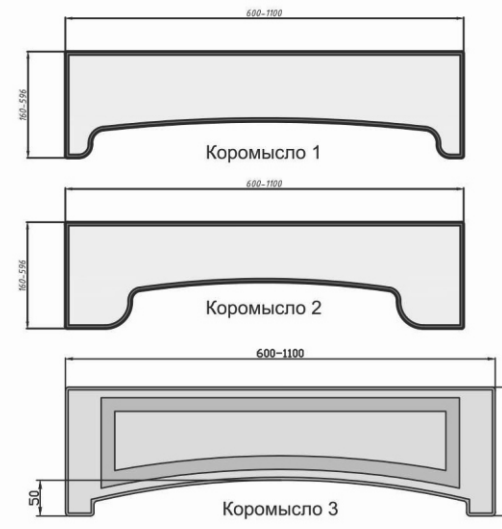
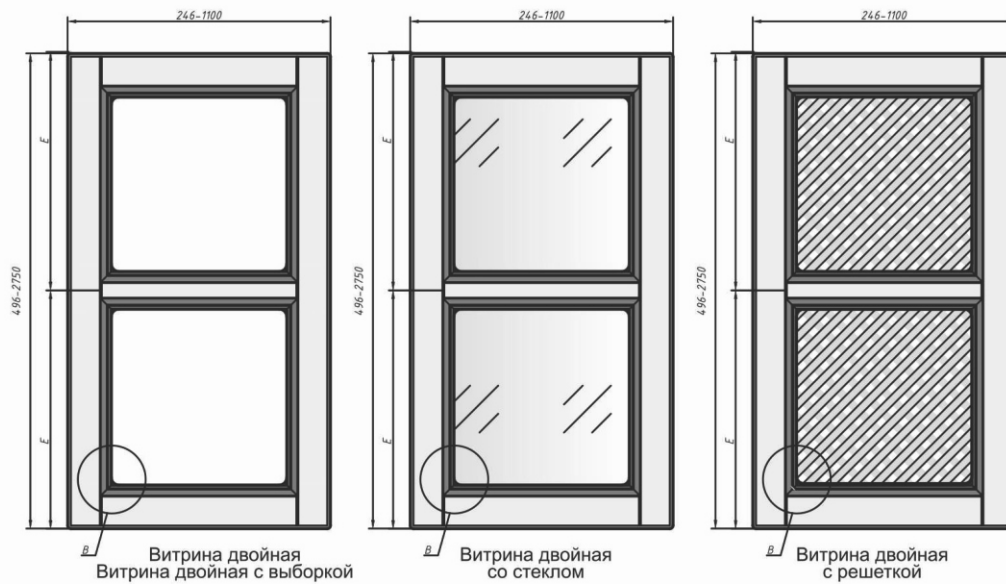
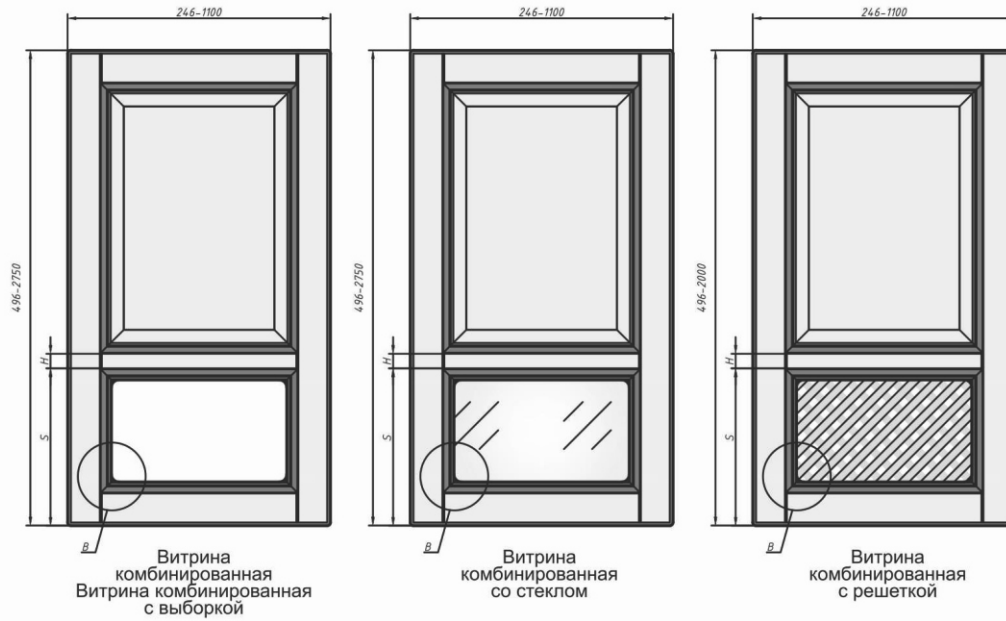

Комбинированные варианты исполнения принимаются в работу по эскизу с указанием значения высоты, входящей в диапазон, и параметров Н и S *размеры витрины согласно Приложению №1

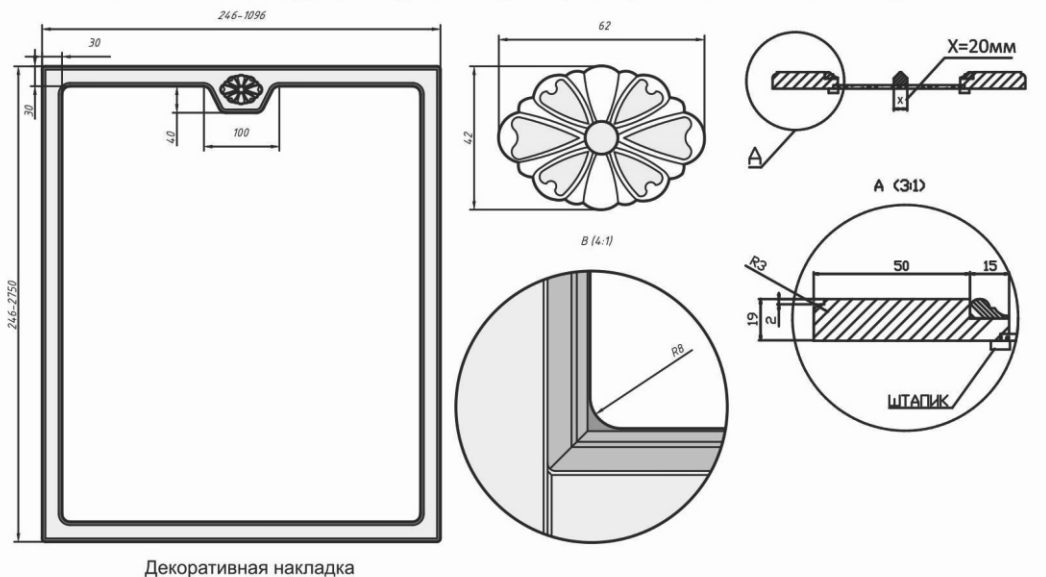

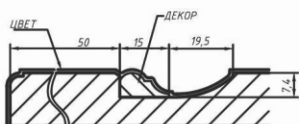

ВНИМАНИЕ !!!

Варианты изготовления дверей витринного типа и с выборкой под вклейку зеркал согласовываются с технологом фабрики

Примечание

к схеме 3:

* $h_1 = l_1$

Вставка в шкаф-купе выполняется строго по эскизу кухни для совпадения линий при стыковке вставок, при этом все вставки должны быть пронумерованы в соответствии с эскизом и бланком заказа. В случае несоблюдения условий, производитель не несет ответственность за несовпадение линий.

Данный вариант исполнения имеет технологические отверстия с обратной стороны.

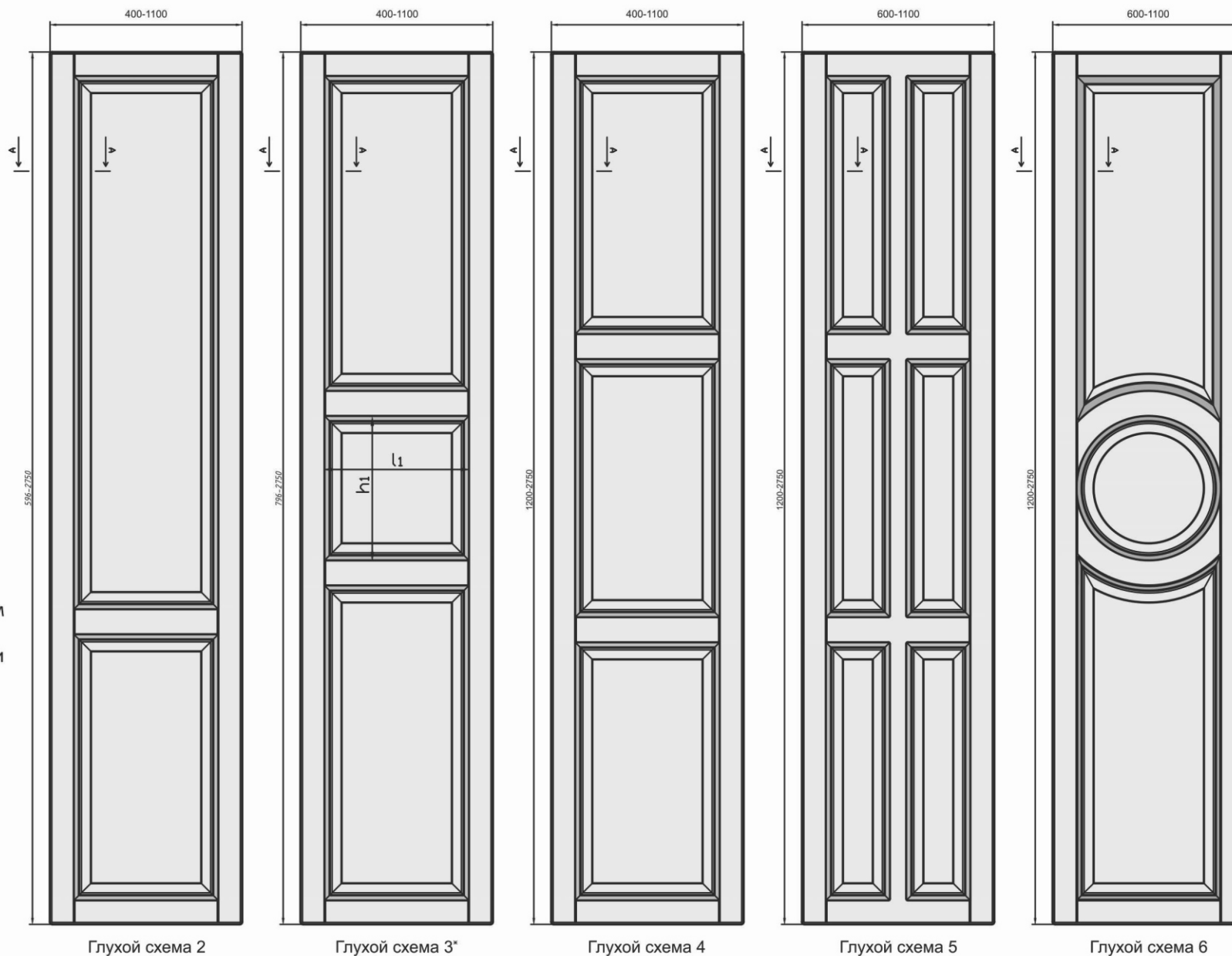

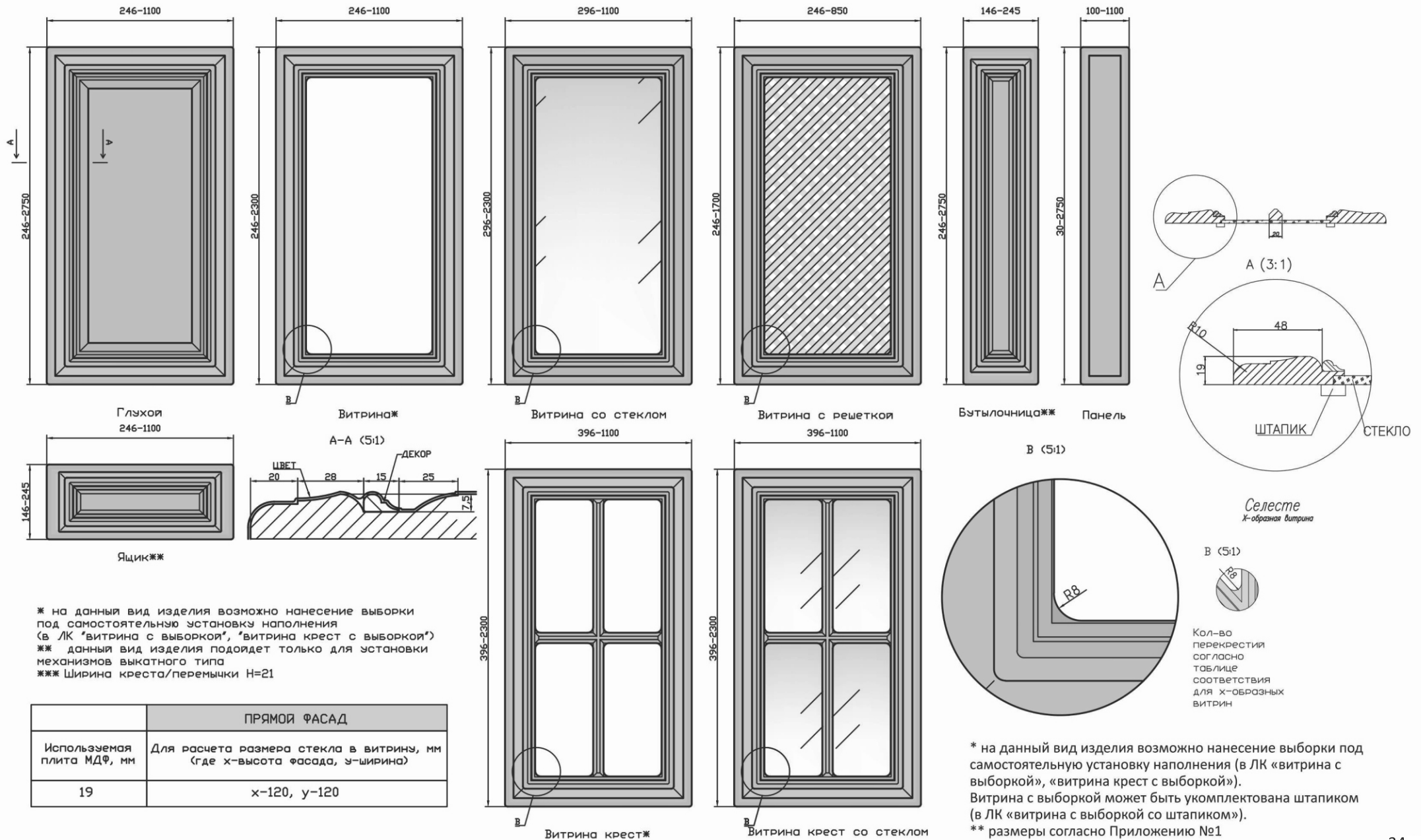

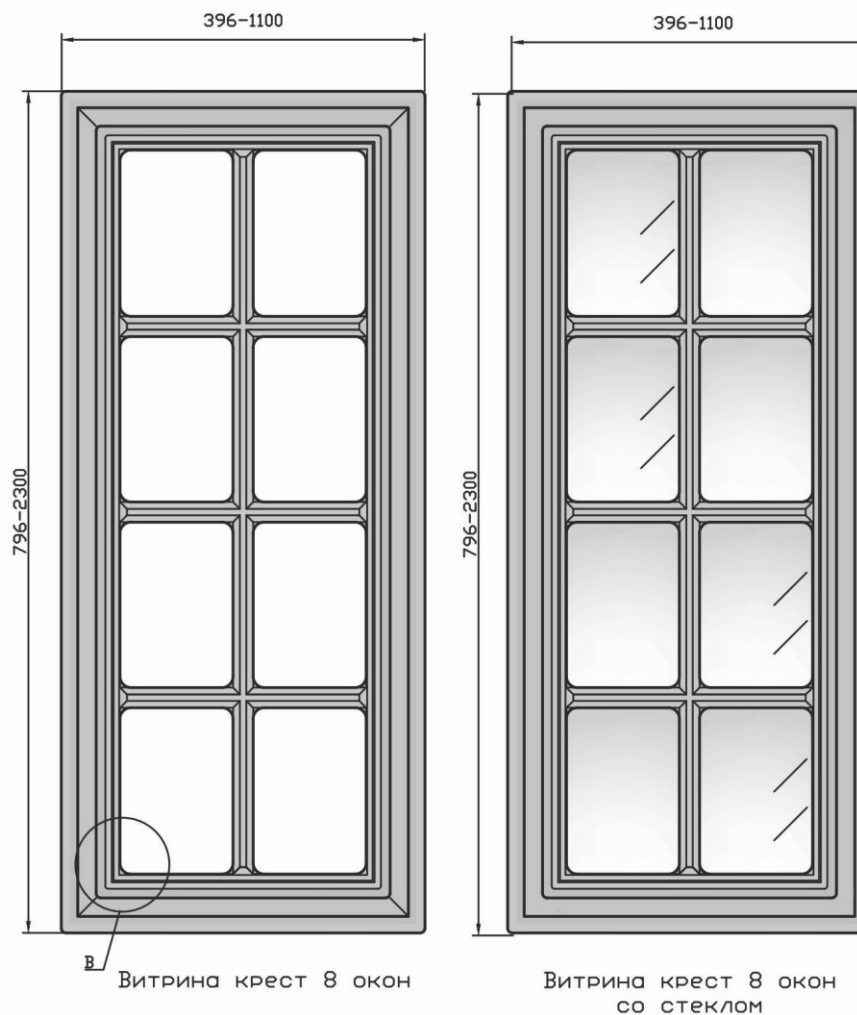
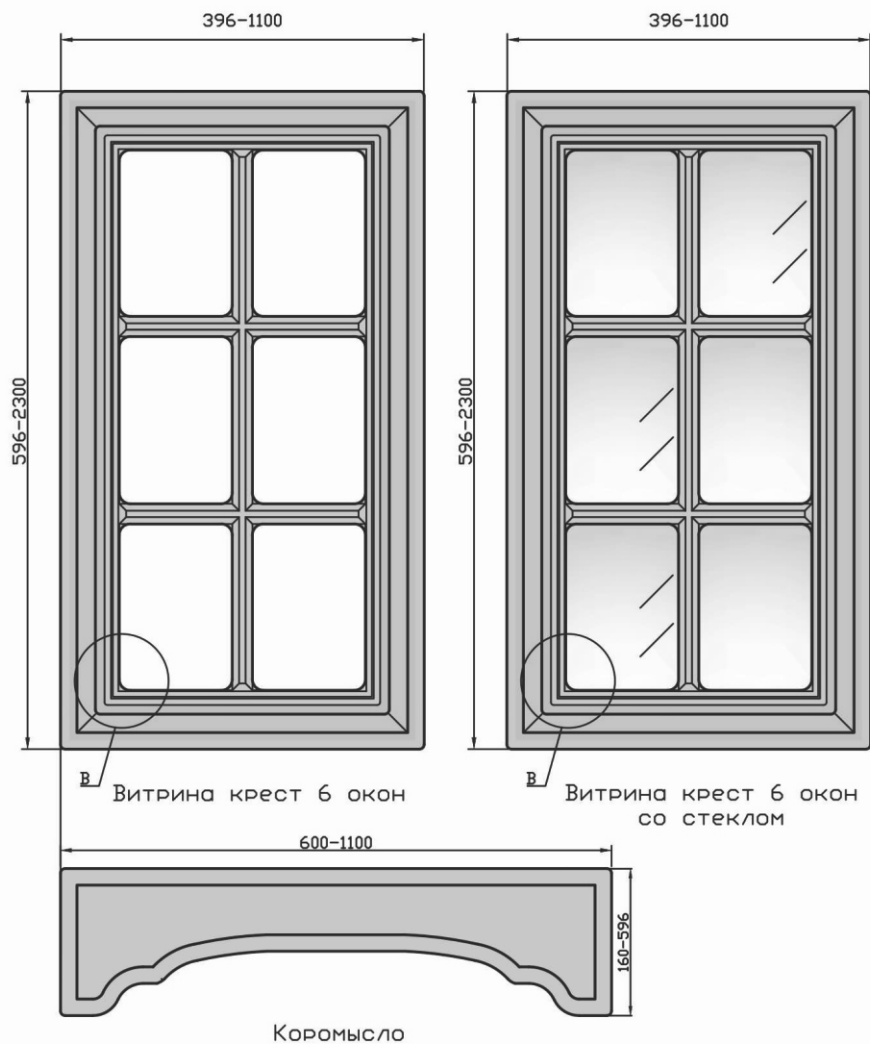

В случае несоблюдения указанных размеров фрезеровка наноситься не будет.

* на данный вид изделия возможно нанесение выборки под самостоятельную установку наполнения (в ЛК "витрина крест 6 окон с выборкой", "витрина крест 8 окон с выборкой")

Используемая плита МДФ, мм	ПРЯМОЙ ФАСАД	Технические варианты выборки под стекло, мм
	19	



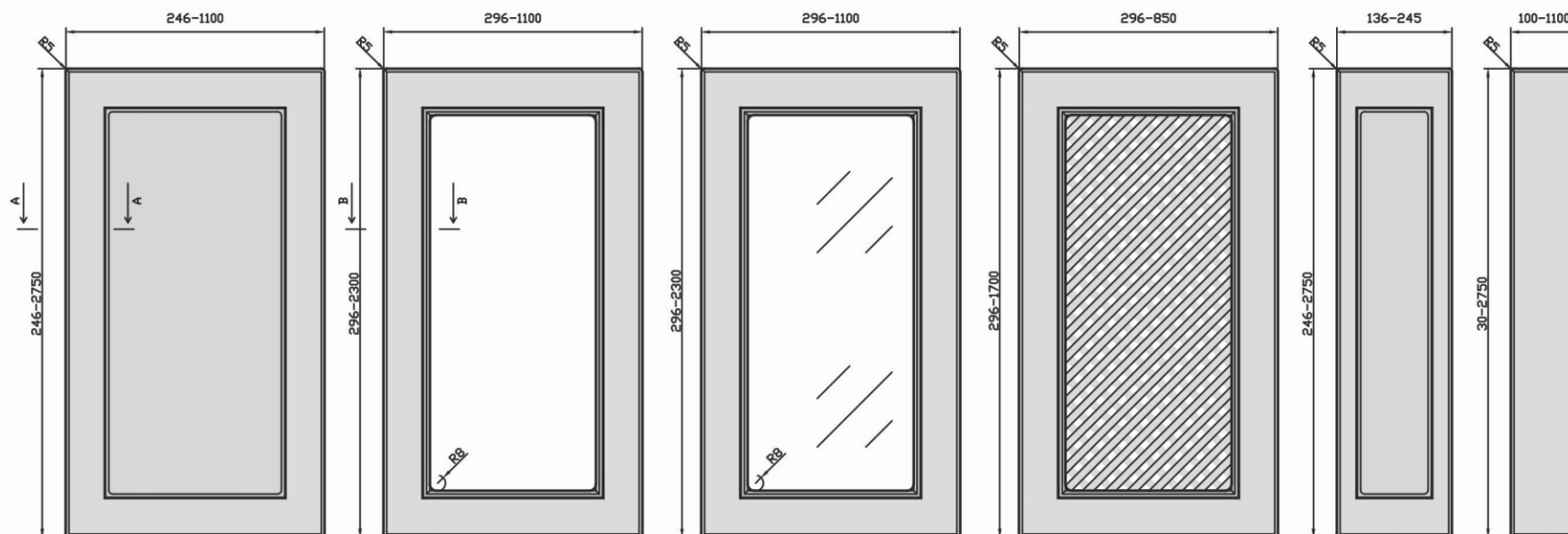

Ящик**

* на данный вид изделия возможно нанесение выборки под самостоятельную установку наполнения (в ЛК "витрина с выборкой")

** данный вид изделия подойдет только для установки механизмов выкатного типа

Данная фрезеровка имеет технологические отверстия с обратной стороны.

ПРЯМОЙ ФАСАД	
Используемая плита МДФ, мм	Для расчета размера стекла в витрину (где x-высота фасада, y-ширина)
19	x-134, y-134

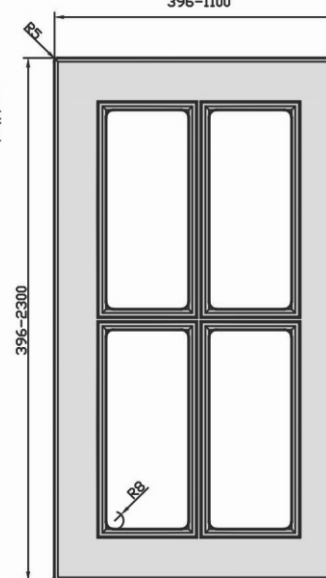

Витрина крест*

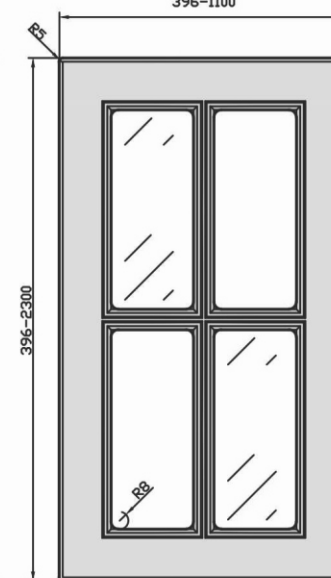

Витрина крест со стеклом

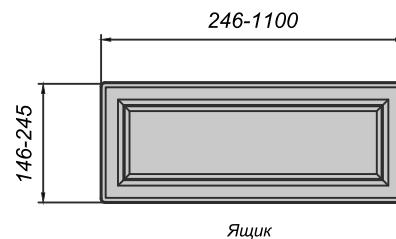
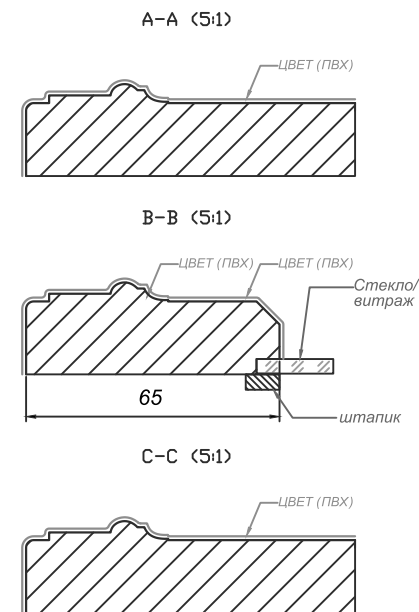
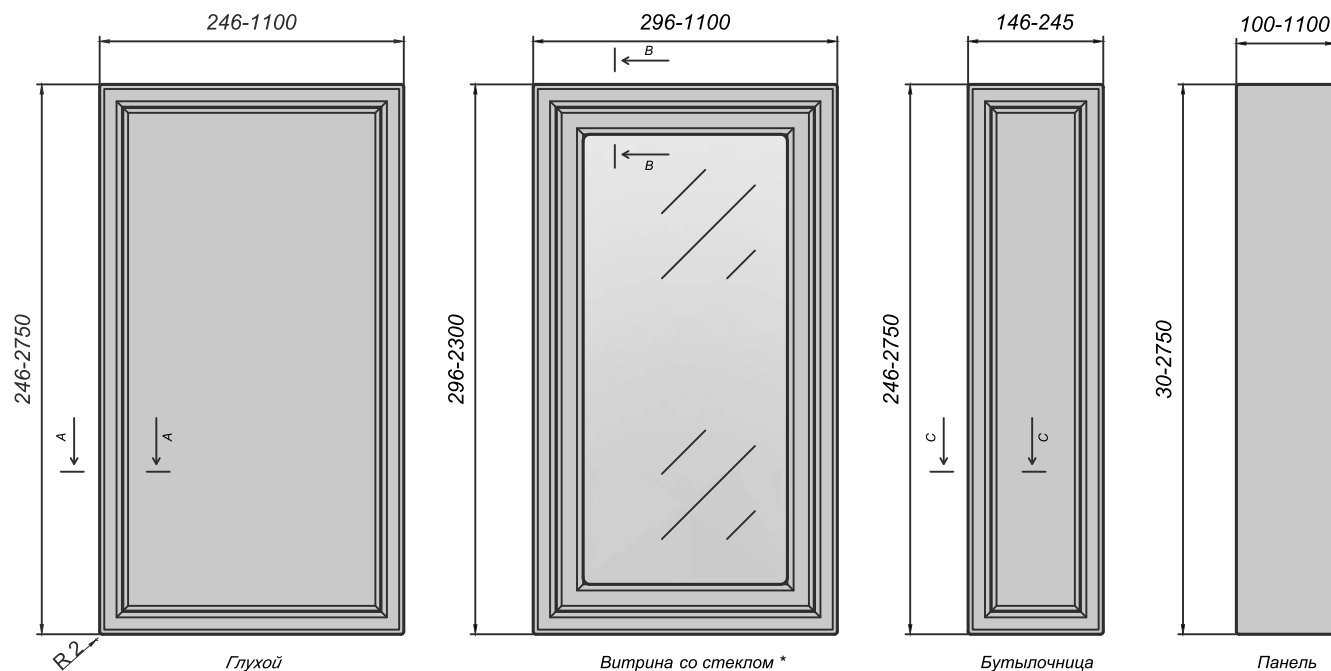

* на данный вид изделия нанесена выборка под самостоятельную установку наполнения (в ЛК «витрина с выборкой»)

ПРЯМОЙ ФАСАД	
Используемая плита МДФ, мм	Для расчета размера стекла в витрину, мм (где x-высота фасада, y-ширина)
19	x-120, y-120
Технический вариант выборки под стекло, мм	

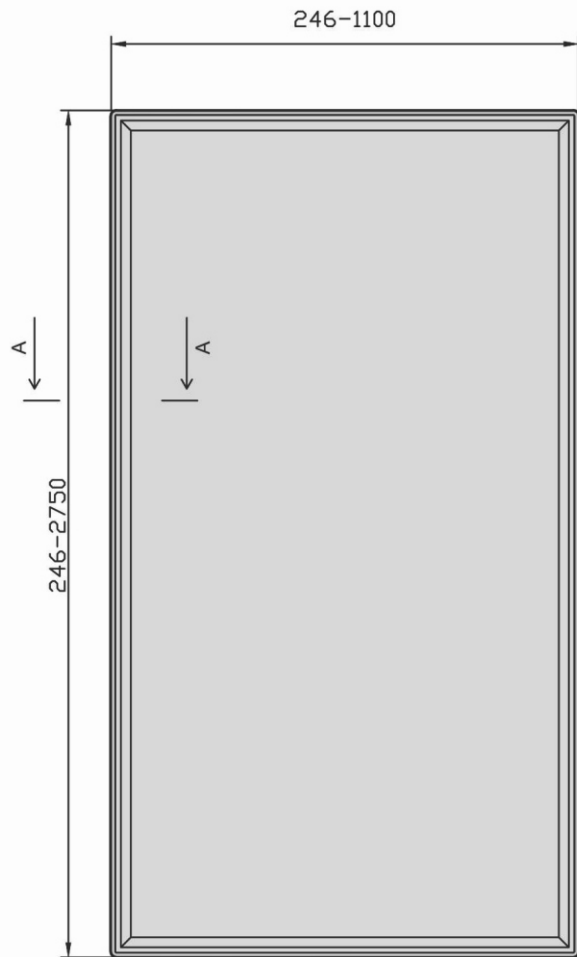

Глухой

Максимальная глубина присадки $11 \pm 0,5$ мм

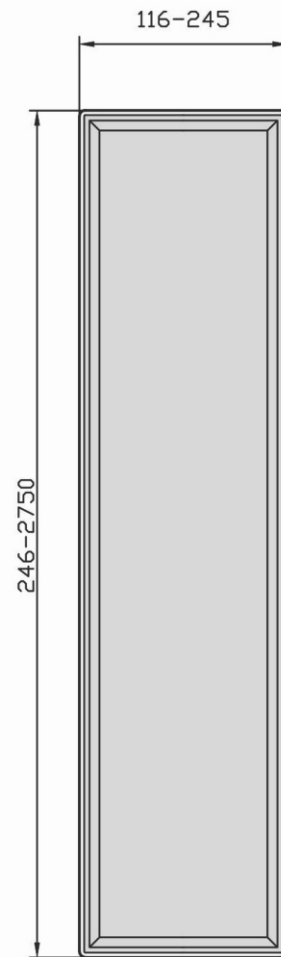

Бутылочница

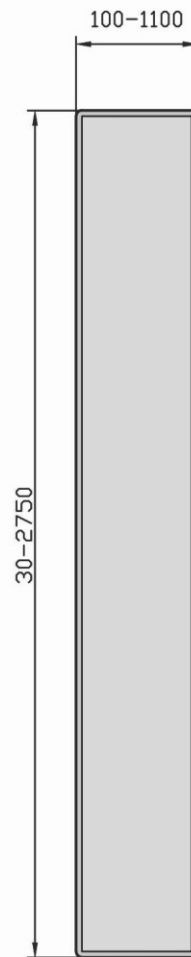

Панель

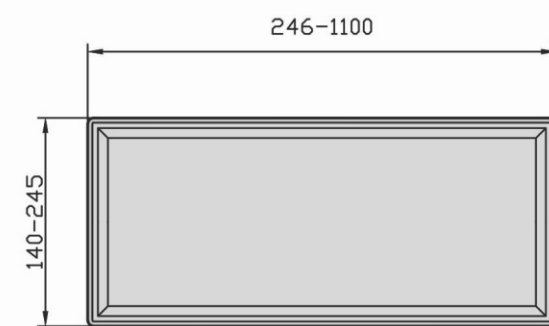

Ящик

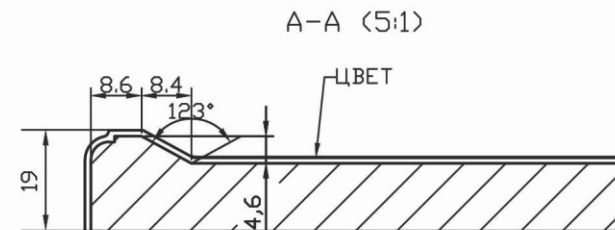

A-A (5:1)

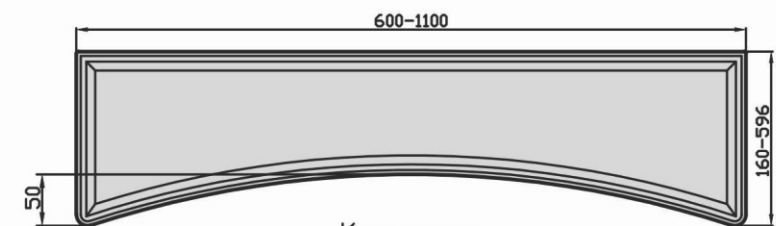

Коромысло

Данная фрезеровка имеет технологические отверстия с обратной стороны.

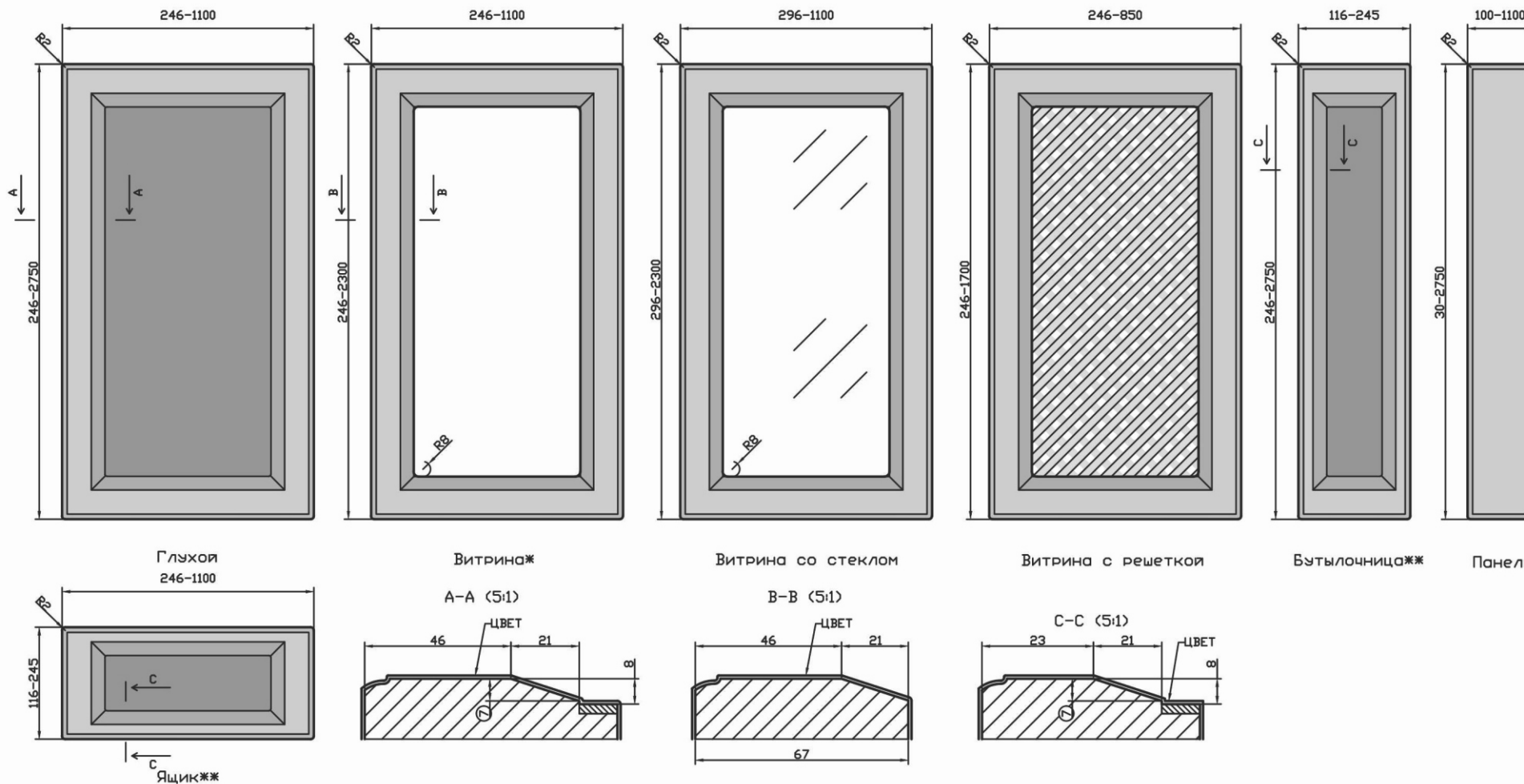

* на данный вид изделия возможно нанесение выборки под самостоятельную установку наполнения (в ЛК "витрина с выборкой")

** данный вид изделия подойдет только для установки механизмов выкатного типа

Данная фрезеровка имеет технологические отверстия с обратной стороны.

ПРЯМОЙ ФАСАД		Технические варианты выборки под стекло, мм
Используемая плита МДФ, мм	Для расчета размера стекла в витрину, мм (где х-высота фасада, у-ширина)	
19	х-124, у-124	

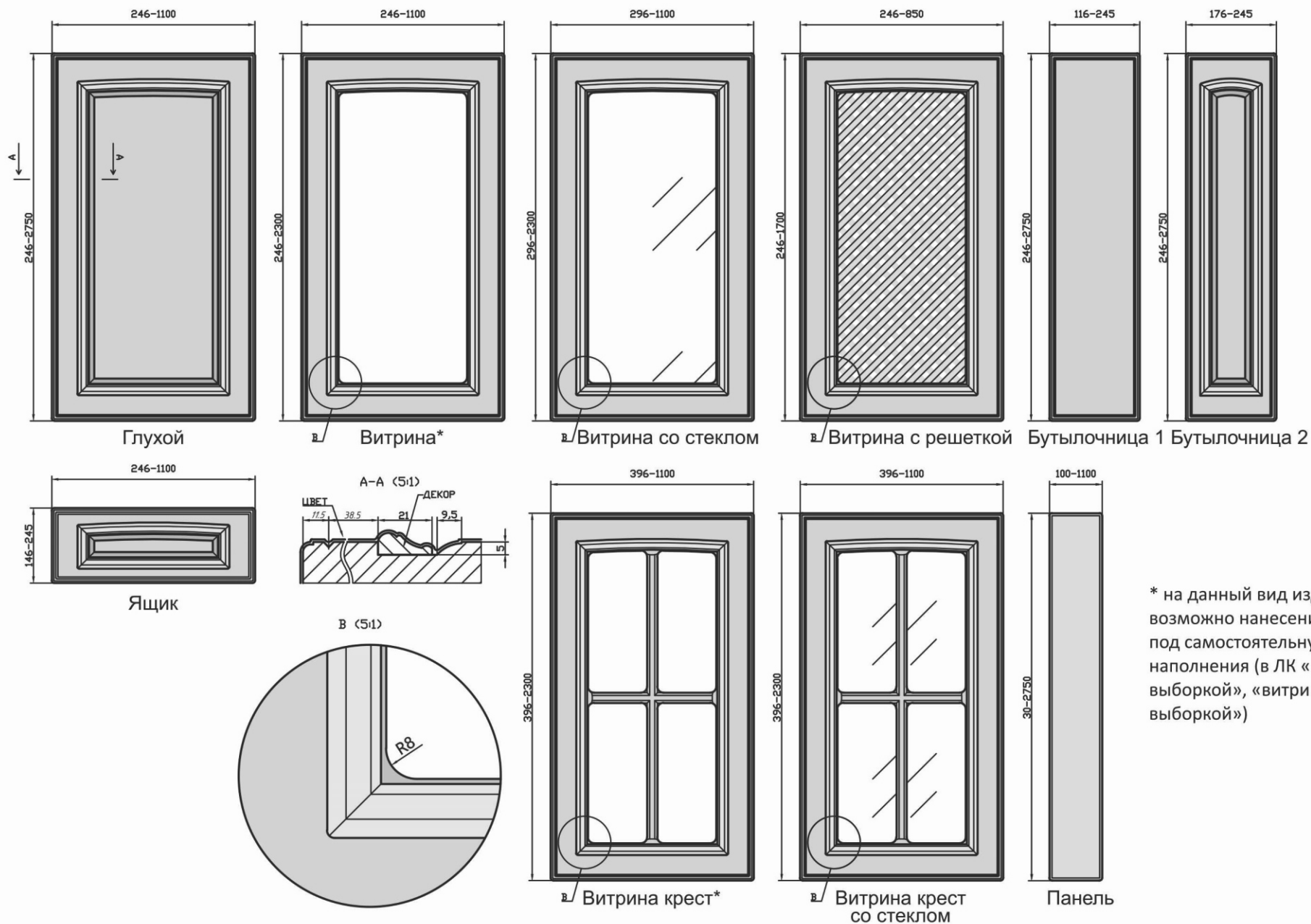

* на данный вид изделия возможно нанесение выборки под самостоятельную установку наполнения (в ЛК «витрина с выборкой», «витрина крест с выборкой»)

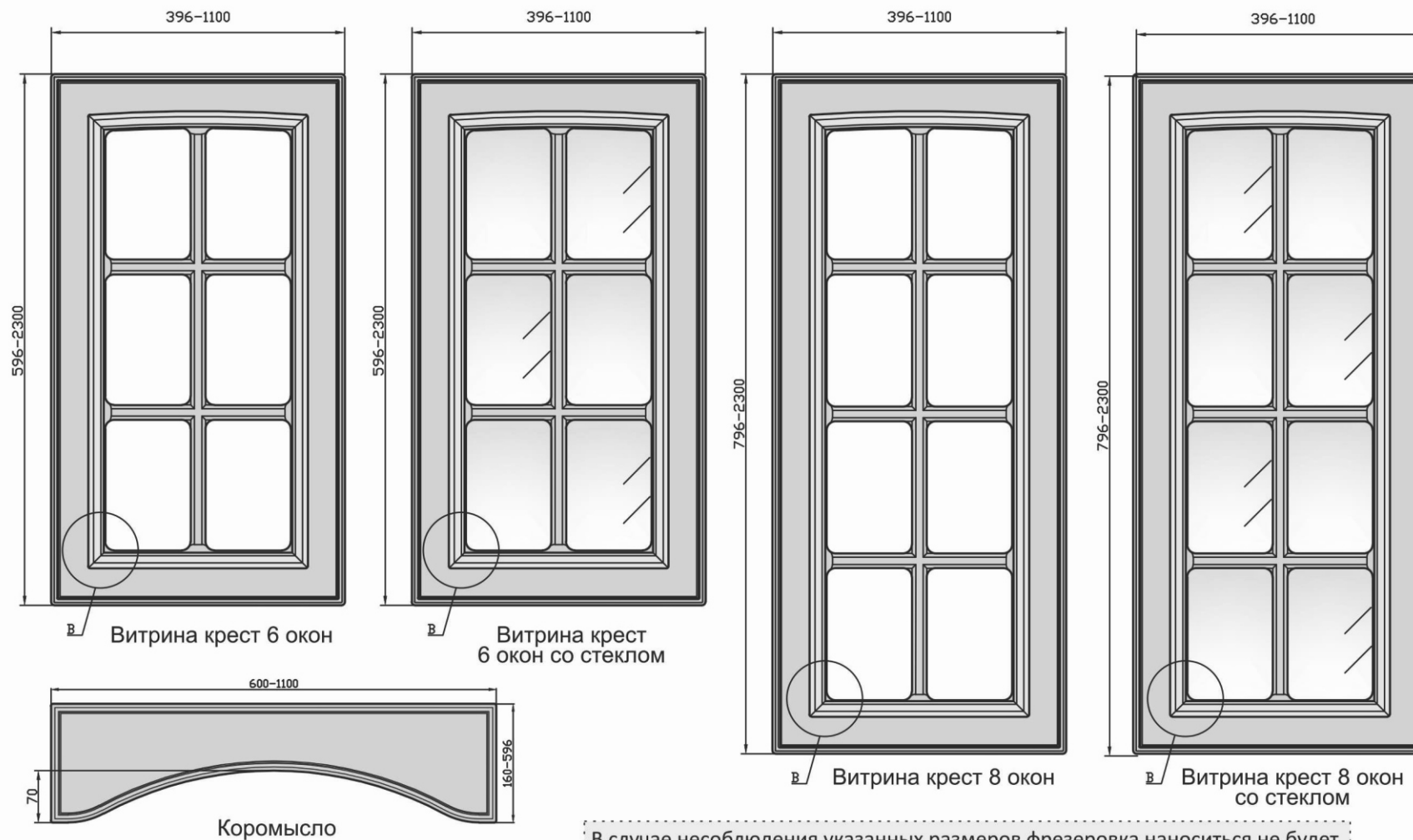

* на данный вид изделия возможно нанесение выборки под самостоятельную установку наполнения (в ЛК «витрина крест 6 окон с выборкой», «витрина крест 8 окон с выборкой»)

В случае несоблюдения указанных размеров фрезеровка наноситься не будет.

Используемая плита МДФ, мм	ПРЯМОЙ ФАСАД	Технические варианты выборки под стекло, мм
	16/19	

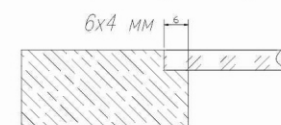

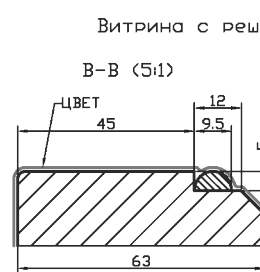
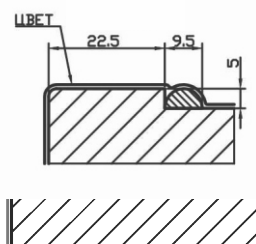
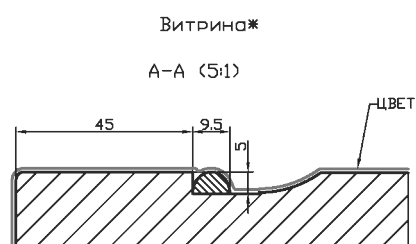
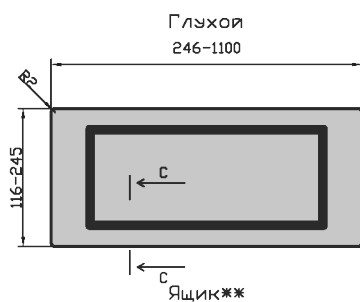
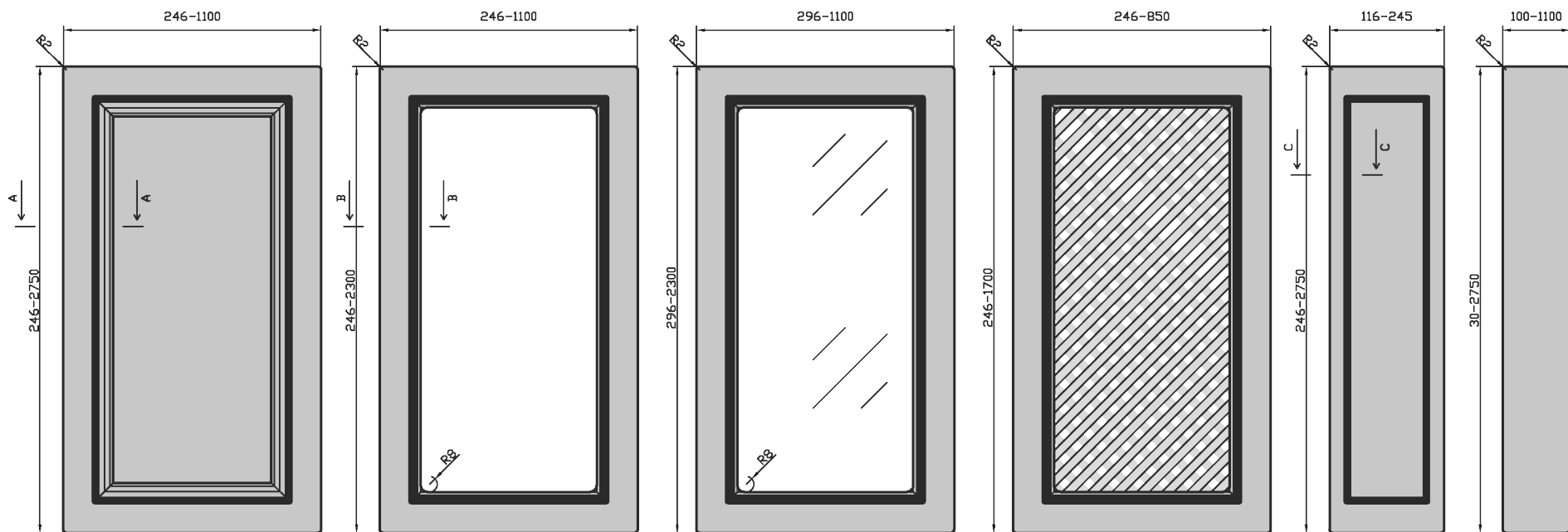

Бутылочница**

Панель

* на данный вид изделия возможно нанесение выборки под самостоятельную установку наполнения (в ЛК "витрина с выборкой")
 ** данный вид изделия подойдет только для установки механизмов выкатного типа

ПРЯМОЙ ФАСАД		Технические варианты выборки под стекло, мм 6x4 мм
Используемая плита МДФ, мм	Для расчета размера стекла в витрину, мм (где x-высота фасада, y-ширина)	
19	x-116, y-116	

Коллекция Chalet

Эта коллекция отсылает нас к стилю кантри.

Стиль кантри или «деревенский стиль», если буквально переводить это слово с английского языка, весьма популярен в наши дни. Он олицетворяет натуральность, экологичность и простоту деревенской жизни. О стиле интерьера «кантри» впервые заговорили в начале XX века. Покупая небольшой особнячок за городом или даже в городе, многие испытывали желание обставить его как уютный домик своей бабушки, напоминающий о детстве.

Во второй половине XX века интерьеры в стиле кантри стали популярны во всем мире. Для помещений в стиле кантри подходит мебель, отличающаяся прямыми линиями, минимумом декора, несколько грубоватая, неполированная, возможно, крашеная. Каждый элемент мебели должен выполнять минимум функций. Буфеты, простые добротные столы, такие же незатейливые стулья или даже скамьи, навесные шкафы и полки, простые кровати. Уместна в кантри-помещениях плетеная и кованая мебель для прихожей, гостиной, столовой. Часть мебели можно заменить старыми сундуками, коробами, корзинами. Мягкая мебель не должна быть слишком громоздкой, роскошной и величественной – небольшие простенькие мягкие диванчики и плетеные кресла-качалки будут в кантри-интерьере к месту.

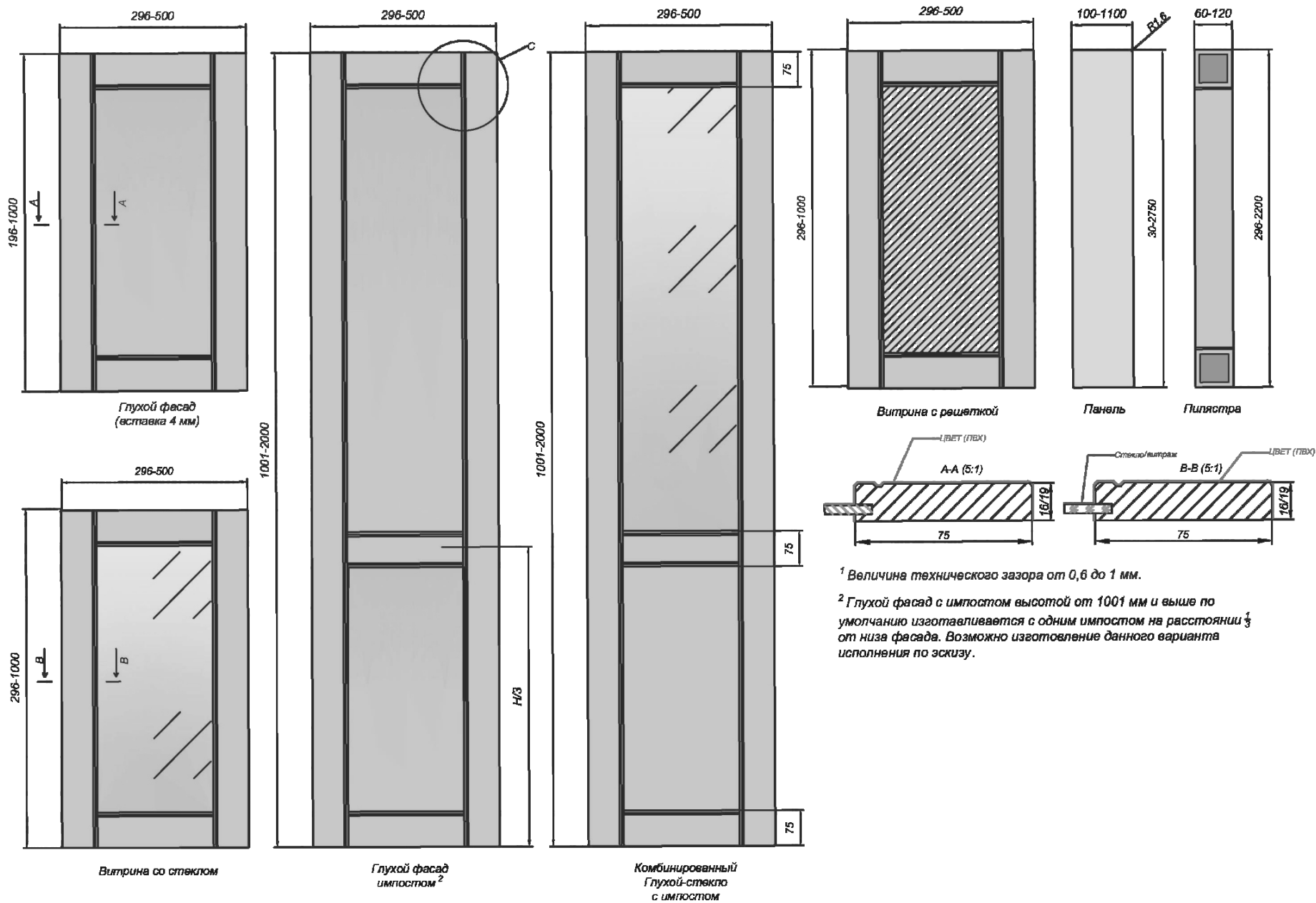

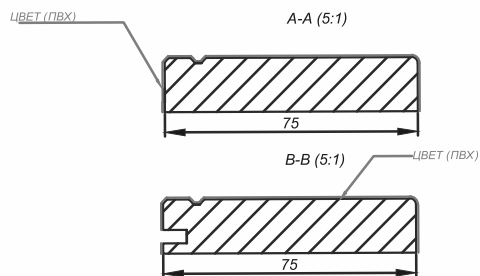
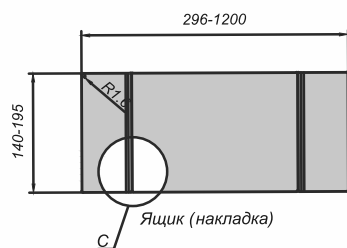
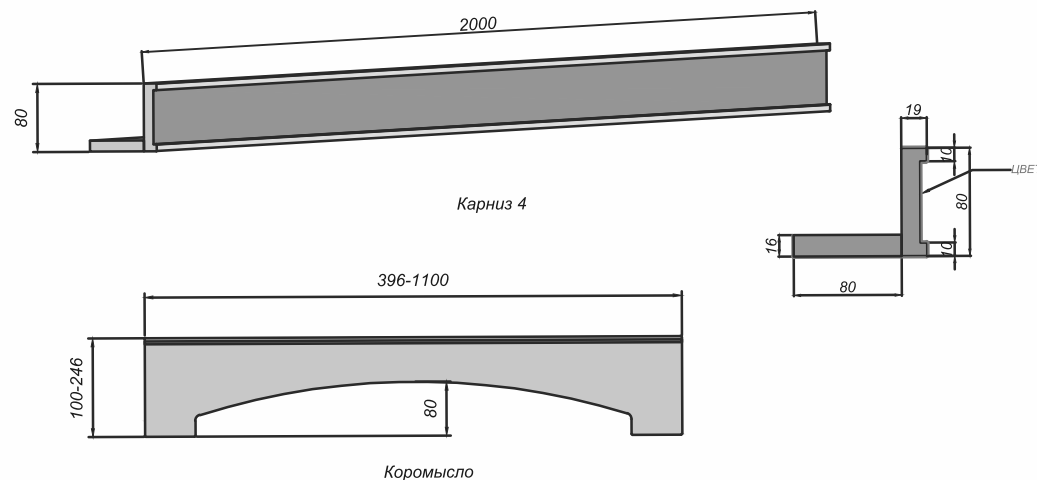
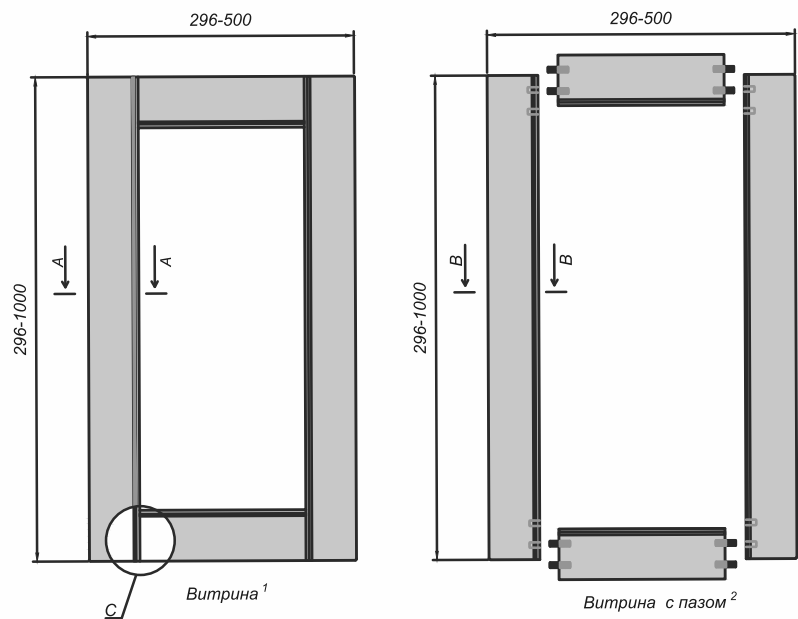

соединение С (3:1)

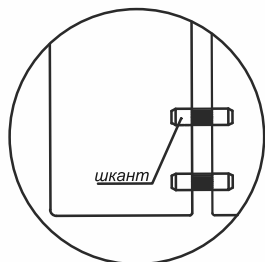

ПРЯМОЙ ФАСАД	
Используемая плита МДФ, мм	Для расчета размера стекла в витрину, мм (где x-высота фасада, y-ширина)
16/19	x-134, y-134

¹ Вариант исполнения "Витрина"-изделие с возможностью самостоятельной установки вставки/стекла/витража. Отправляется заказчику в собранном виде. Изготавливается без паза в торцевой части. Крепеж для стекла не входит в комплект.

² Вариант исполнения "Витрина с пазом"-изделие с возможностью самостоятельной установки вставки/стекла/витража. Изделие имеет монтажный паз для установки наполнения. Отправляется в разобранном виде. В заготовках просверлены отверстия под шкант. В комплект входит шкант 10*50мм - 8 шт. Клиенту требуется самостоятельно установить наполнение и сдавить (собрать) фасад, используя столярный клей. При расчете габаритов наполнения необходимо учитывать ширину рамки (минус от габарита готового изделия). Формула расчета: высота витрины - 134 мм; ширина витрины - 134 мм.

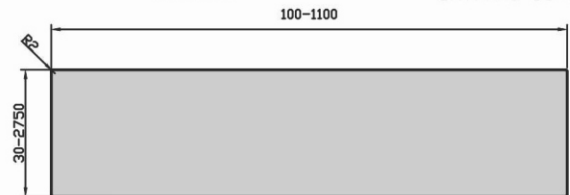
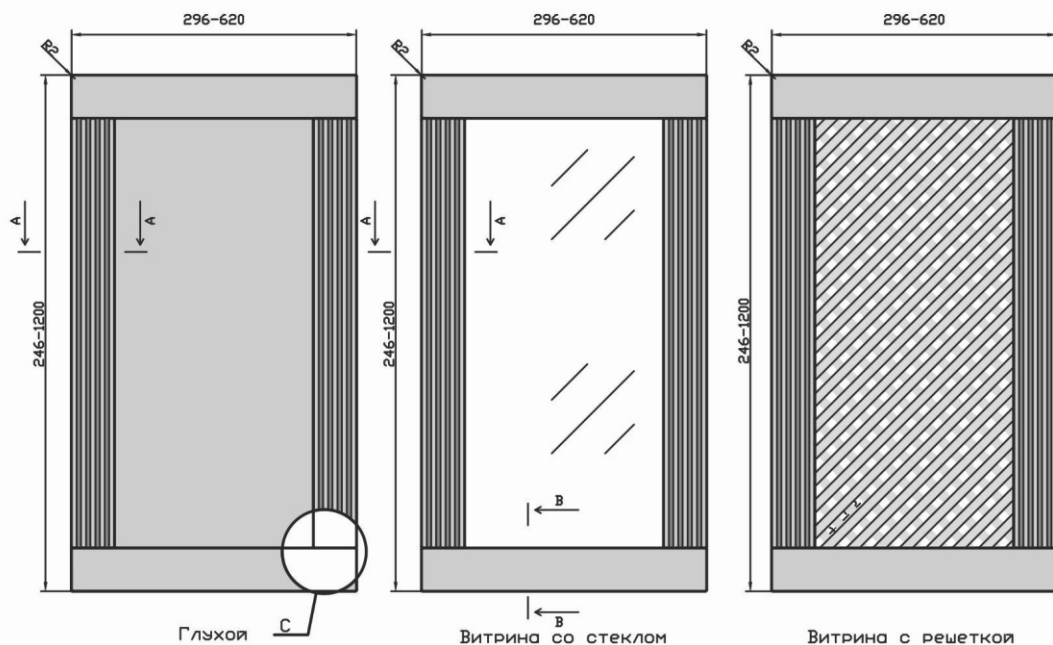

Панель
 Направление текстуры декора в глухих фасадах:
 на вертикальных элементах обвязки – вертикальное,
 на горизонтальных – горизонтальное,
 на вставке – выбирается в ЛК на усмотрение клиента.
 Для варианта ящик:
 боковые элементы – вертикальное,
 внутренний элемент – горизонтальное.

1. Вариант исполнения "Витрина" – собранное готовое изделие с возможностью самостоятельной установки вставки/стекла/витража изготавливается без паза в торцевой части. Монтаж наполнения осуществляется с помощью крепежа (в комплект не входит).

2. Вариант исполнения "Витрина с пазом" – изделие с возможностью самостоятельной установки вставки/стекла/витража изготавливается с пазом и присадкой в торцевой части. Поставляется в разобранном виде. В комплекте входит шкант 8x30 мм – 8шт.

* Вариант исполнения "горизонтальный" также распространяется на витрины (в ЛК "витрина горизонтальная", "витрина с пазом горизонтальная", "витрина со стеклом горизонтальная", "витрина с решеткой горизонтальная").

ПРЯМОЙ ФАСАД	
Используемая плита МДФ, мм	Для расчета размера стекла в витрины, мм (где х-высота фасада, у-ширина)
19	х-110, у-110

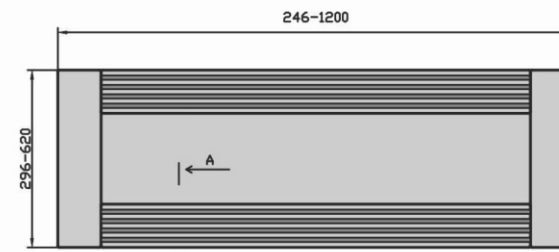

В случае несоблюдения указанных размеров фрезеровка наноситься не будет.

Глухой фасад горизонтальный* (вставка 3 мм)

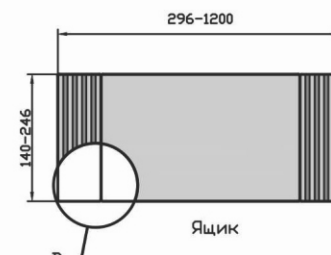

соединение С <21>

соединение D <21>

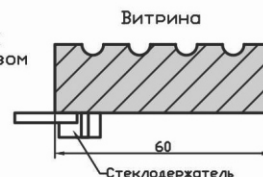
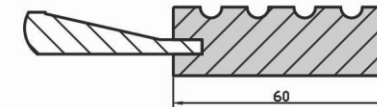
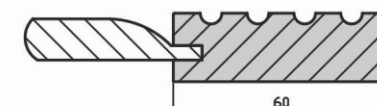
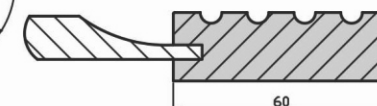
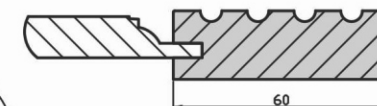
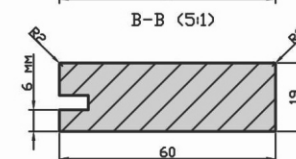
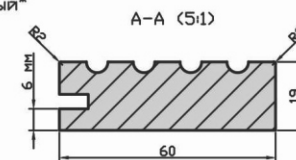
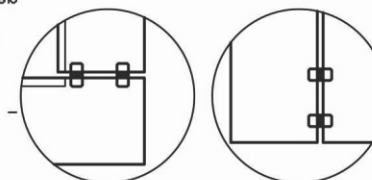

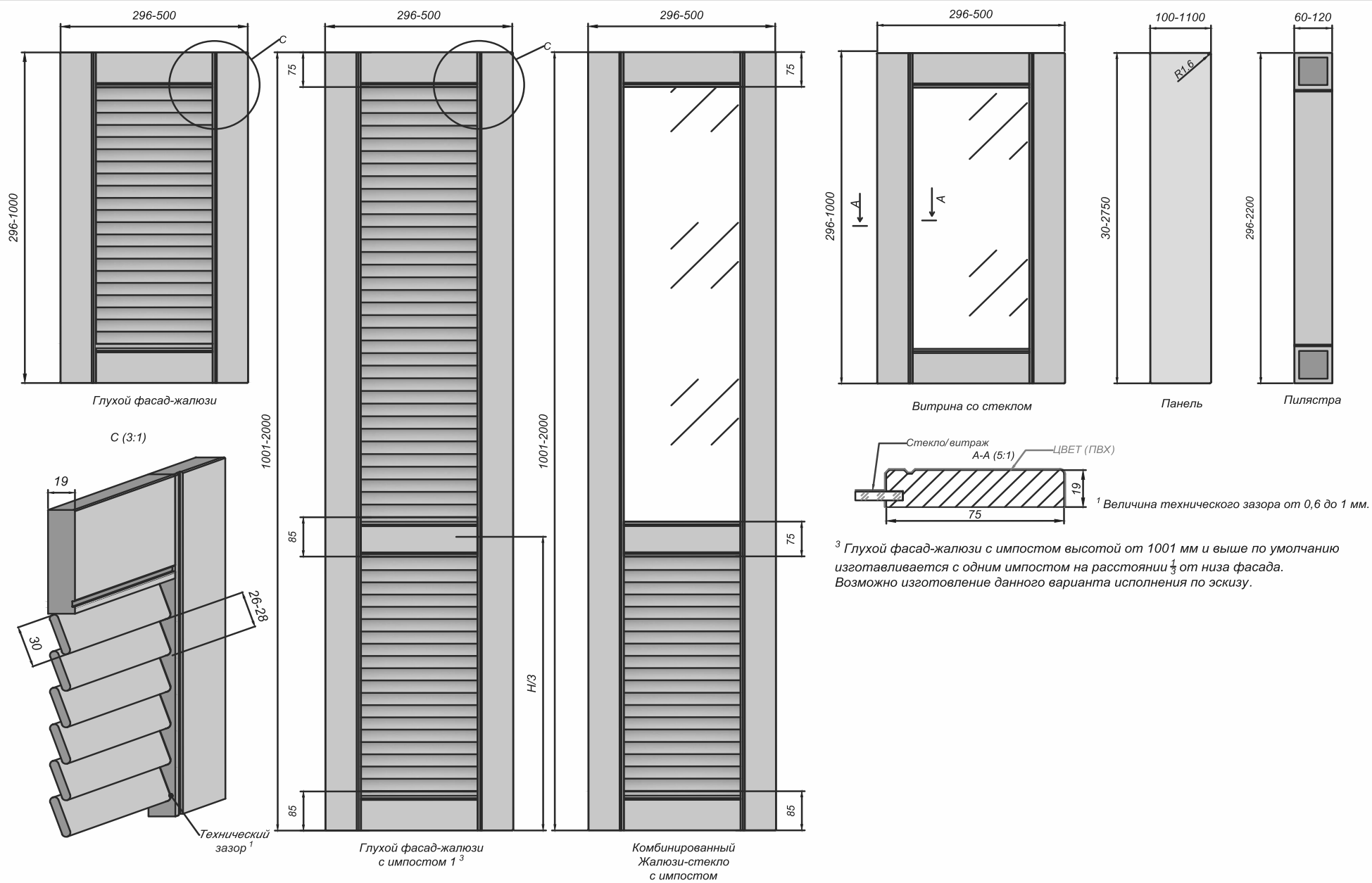

¹ Величина технического зазора от 0,6 до 1 мм.

³ Глухой фасад-жалюзи с импостом высотой от 1001 мм и выше по умолчанию изготавливается с одним импостом на расстоянии $\frac{1}{3}$ от низа фасада. Возможно изготовление данного варианта исполнения по эскизу.

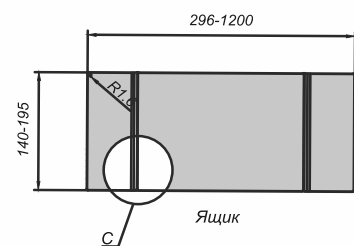
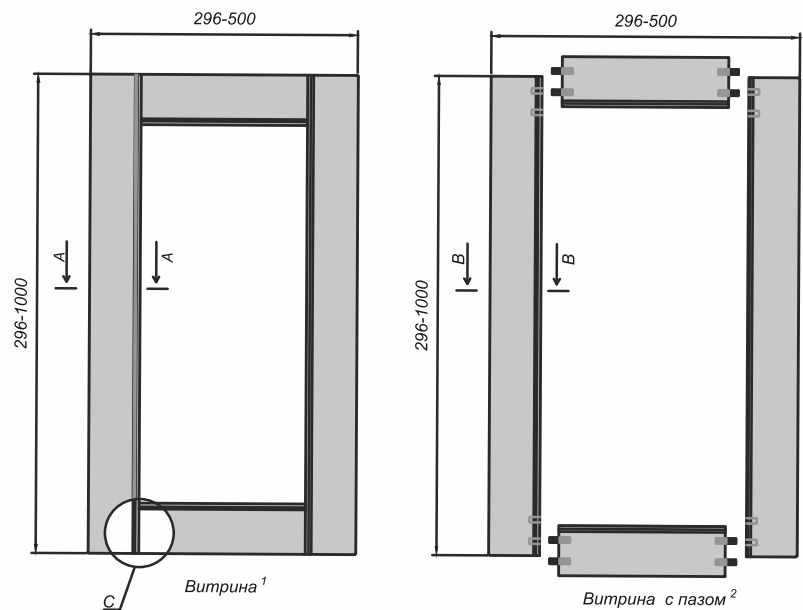

соединение
С (3:1)

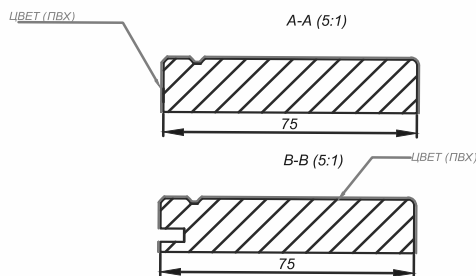
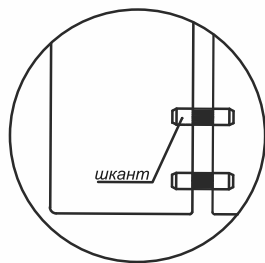

ПРЯМОЙ ФАСАД	
Используемая плита МДФ, мм	Для расчета размера стекла в витрину, мм (где х-высота фасада, у-ширина)
19	х-134, у-134

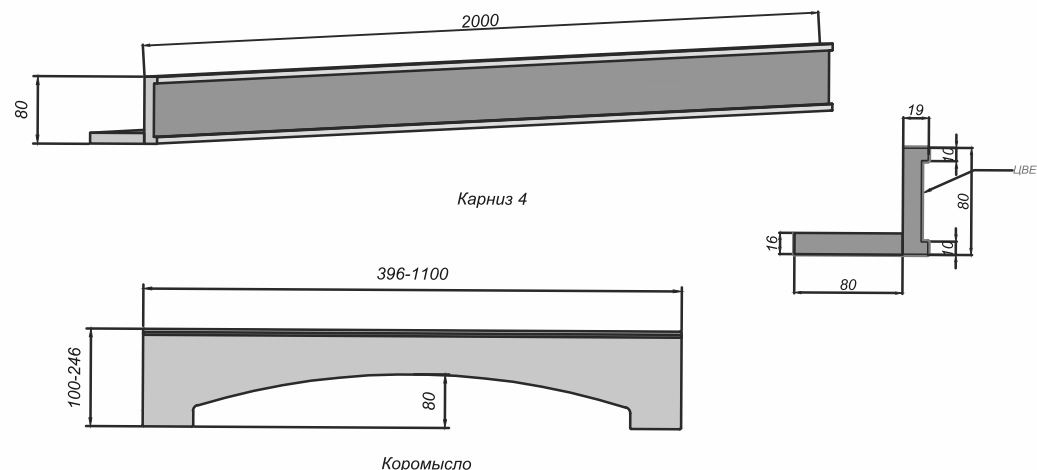

¹ Вариант исполнения "Витрина"-изделие с возможностью самостоятельной установки вставки/стекла/вitraжа. Отправляется заказчику в собранном виде. Изготавливается без паза в торцевой части. Крепеж для стекла не входит в комплект.

² Вариант исполнения "Витрина с пазом"-изделие с возможностью самостоятельной установки вставки/стекла/vitraжа. Изделие имеет монтажный паз для установки наполнения. Отправляется в разобранном виде. В заготовках просверлены отверстия под шкант. В комплект входит шкант 10*50мм - 8 шт. Клиенту требуется самостоятельно установить наполнение и сдавить (собрать) фасад, используя столярный клей. При расчете габаритов наполнения необходимо учитывать ширину рамки (минус от габарита готового изделия). Формула расчета:
высота витрины - 134 мм;
ширина витрины - 134 мм.

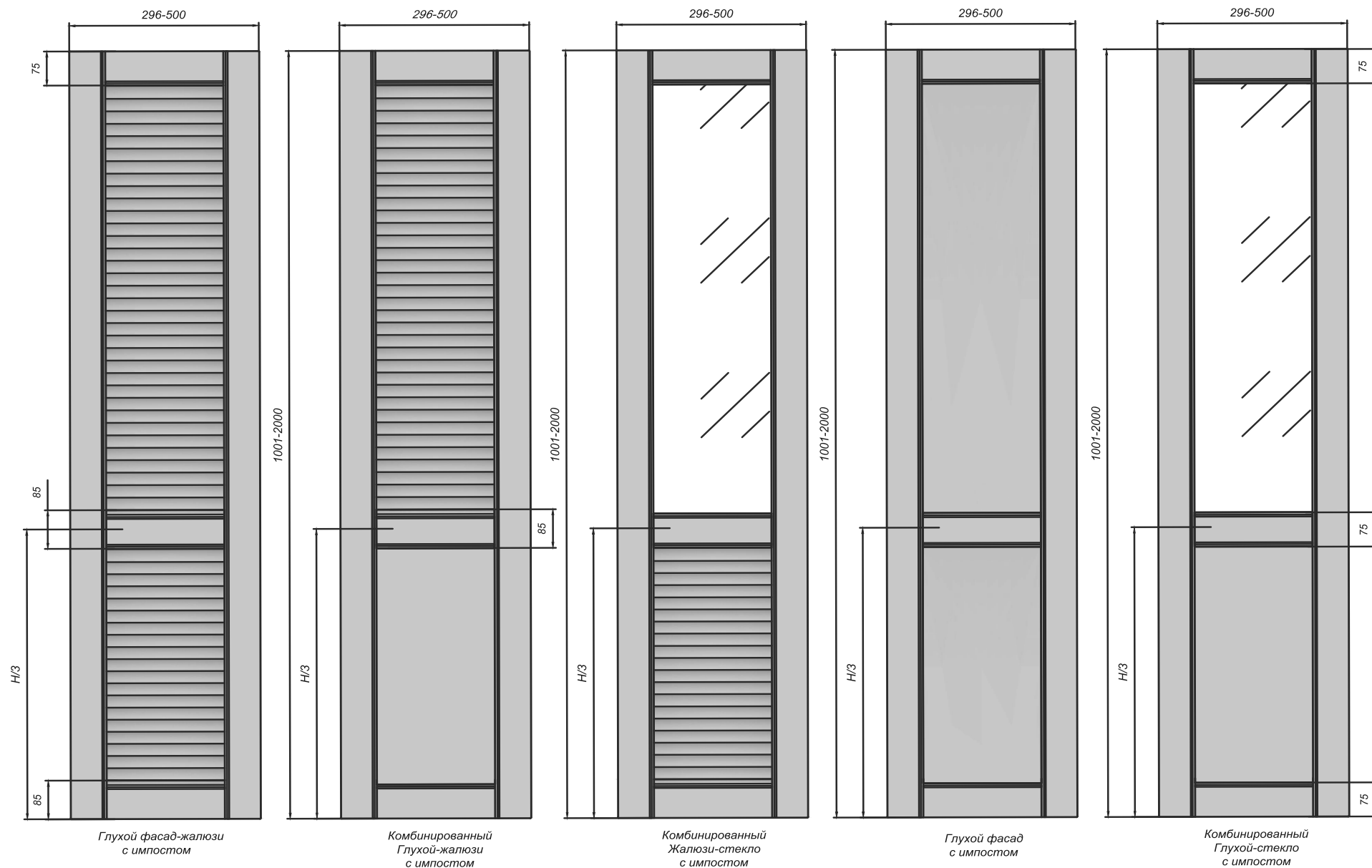

¹ По умолчанию изготавливается с одним импостом на расстоянии $\frac{1}{3}$ от низа фасада. Возможно изготовление данного варианта исполнения по эскизу.

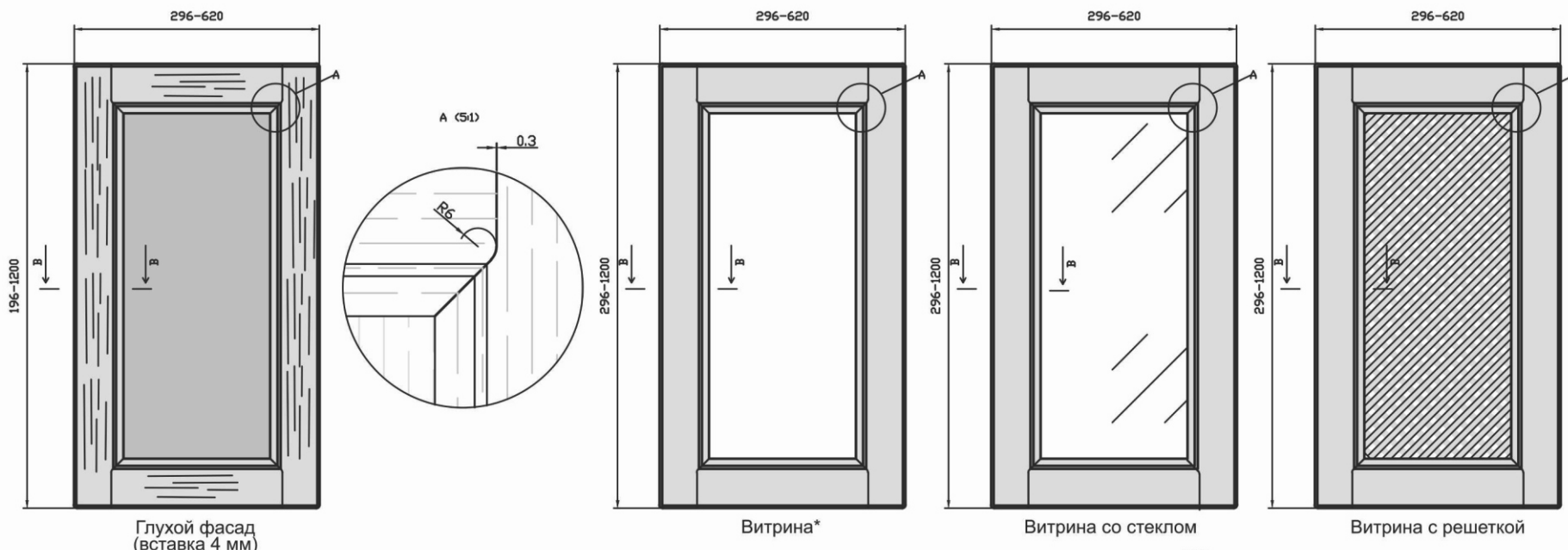

В случае несоблюдения указанных размеров фрезеровка наноситься не будет.

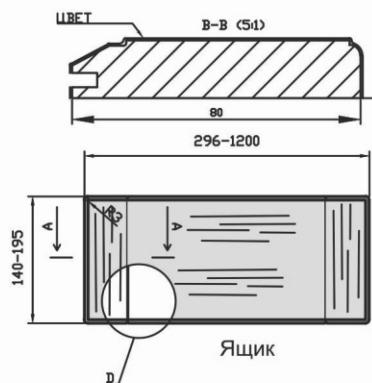
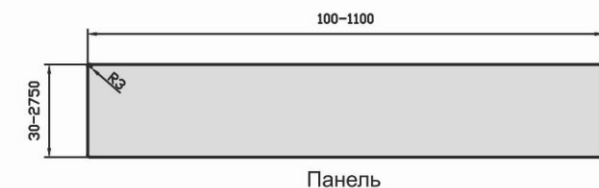
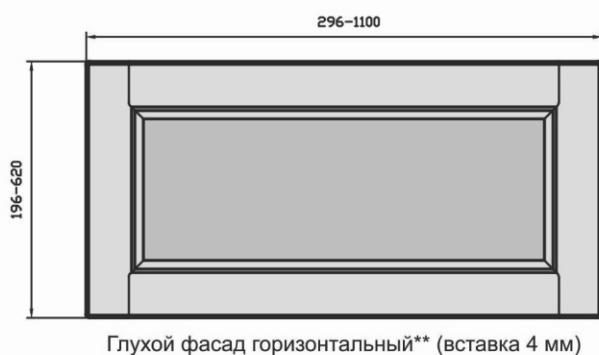

Вариант исполнения "Витрина" - собранное готовое изделие с возможностью самостоятельной установки вставки/стекла/витража. Изготавливается без паза в торцевой части. Монтаж наполнения осуществляется с помощью крепежа (в комплект не входит).

** вариант исполнения "горизонтальный" также распространяется на витрины (в ЛК "витрина горизонтальная", "витрина с выборкой горизонтальная", "витрина со стеклом горизонтальная", "витрина с решеткой горизонтальная").

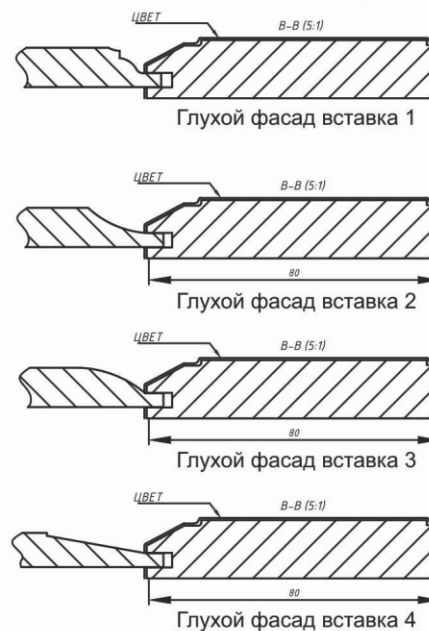

Используемая плита МДФ, мм
16/19
ПРЯМОЙ ФАСАД
Для расчета размера стекла в витрину, мм (где х-высота фасада, у-ширина)
х-144, у-144
Технические варианты выборки под стекло, мм

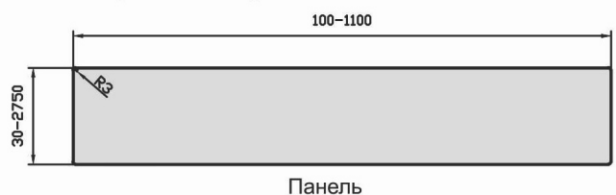
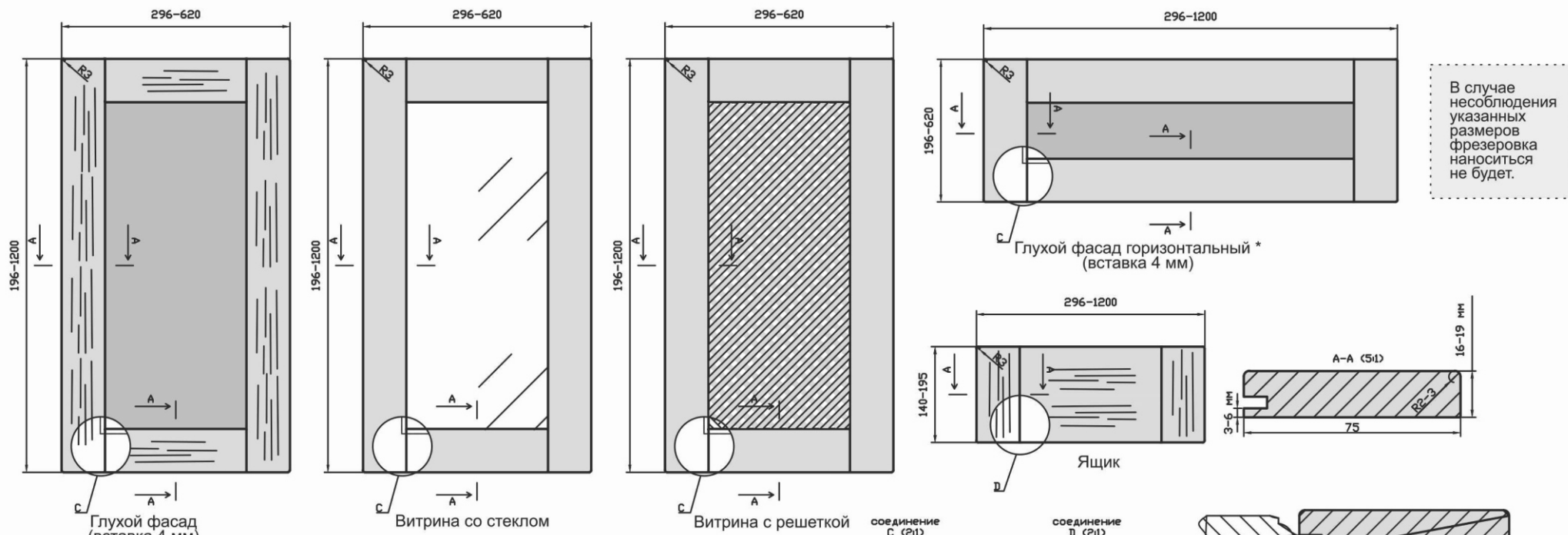

Направление текстуры декора в глухих фасадах: на вертикальных элементах обвязки – вертикальное, на горизонтальных – горизонтальное, на вставке – выбирается в ЛК на усмотрение клиента. Для варианта ящик: боковые элементы – вертикальное, внутренний элемент – горизонтальное.

ПРЯМОЙ ФАСАД	
Используемая плита МДФ, мм	Для расчета размера стекла в витрину, мм (где х-высота фасада, у-ширина)
16/19	х-134, у-134

1. Вариант исполнения "Витрина" - собранное готовое изделие с возможностью самостоятельной установки вставки/стекла/витража изготавливается без паза в торцевой части. Монтаж наполнения осуществляется с помощью крепежа (в комплект не входит).
2. Вариант исполнения "Витрина с пазом" - изделие с возможностью самостоятельной установки вставки/стекла/витража изготавливается с пазом и присадкой в торцевой части. Поставляется в разобранном виде. В комплект входит шкант 8x30 мм - 8 шт. *Вариант исполнения "горизонтальный" также распространяется на витрины (в ЛК "витрина горизонтальная", "витрина с пазом горизонтальная", "витрина со стеклом горизонтальная", "витрина с решеткой горизонтальная").

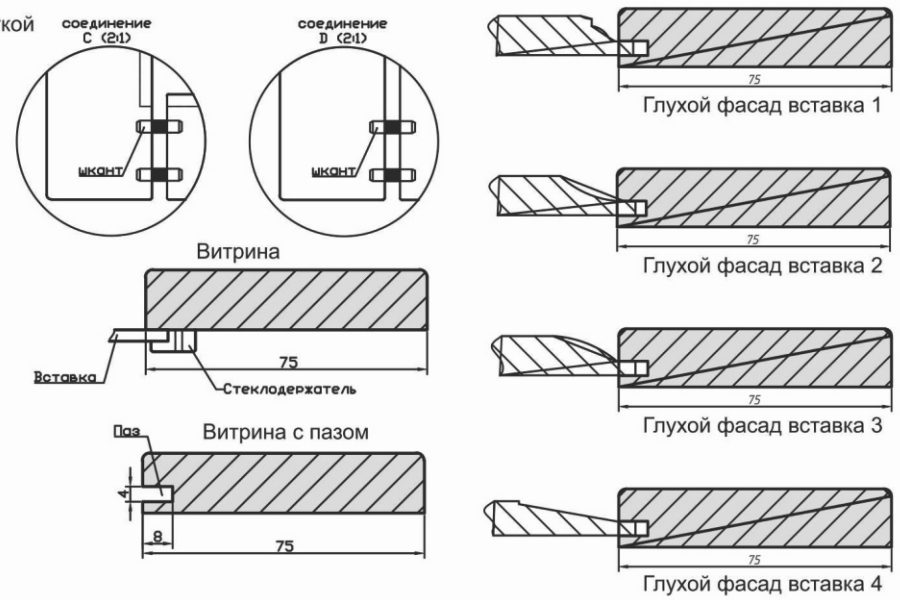

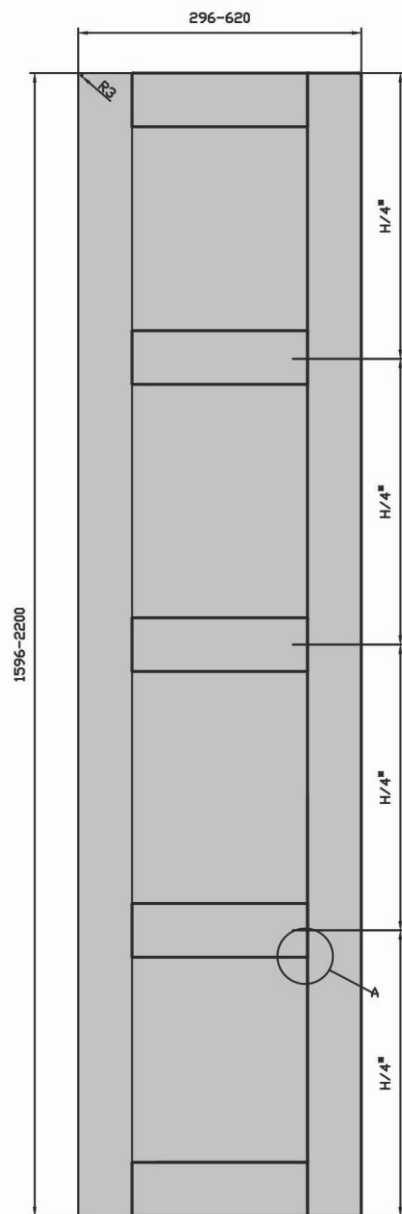

Глухой фасад с 3-мя импостами (вставка 4 мм)

Данная схема для фрезеровок: Левада, Техас, Ранчо, Индиана
 *размер по умолчанию. Возможно изготовление по размерам заказчика в соответствии с эскизом и бланком заказа. В случае несоблюдения условий производитель не несет ответственность за несоответствие размеров.

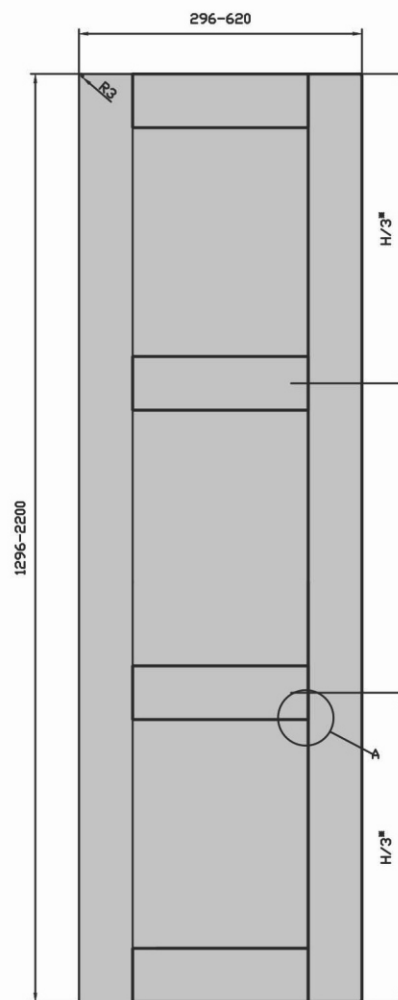

Глухой фасад с 2-мя импостами (вставка 4 мм)

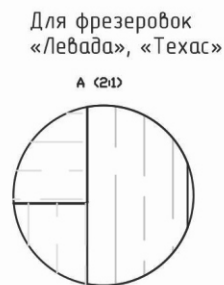

Для фрезеровок «Левада», «Техас»

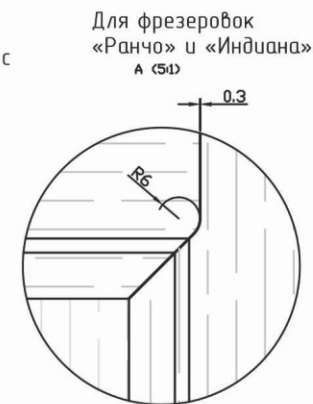

Для фрезеровок «Ранчо» и «Индиана»

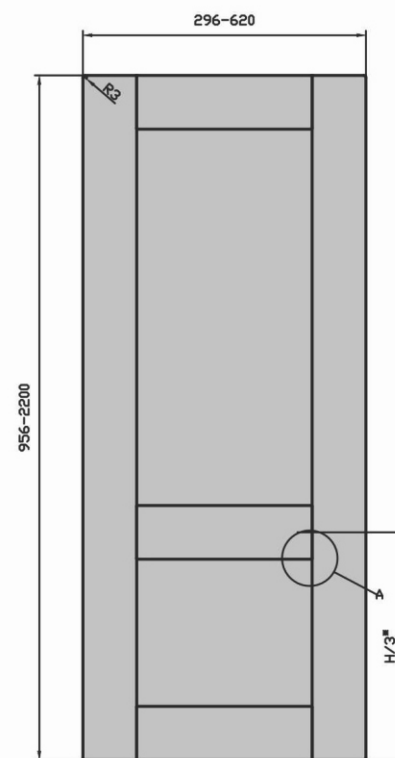

Глухой фасад с 1-м импостом (вставка 4 мм)

Коллекция Liberty

Стиль модерн в интерьере – это декоративный и изысканный стиль. Расцвет стиля модерн называют эпохой «тлена и цветения». Это смелое сочетание необычных тонов, ярких фантазий и красок, новизна архитектуры, роскошь в декоре, изысканность тканей. Стиль модерн в интерьере всегда разнообразен и неповторим. Любимые сочетания модернистов – серо-голубые, жемчужно-серые, приглушенные сиреневые тона, цвет увядающей розы. Интерьер стиля модерн – это буфеты, комоды, удобные и мягкие кресла, диваны, столики на витиеватых ножках. В нем много художественных излишеств. В глаза бросается цветное или матовое остекление, изящная фурнитура, зеркала с фаской, вставки из слоновой кости, перламутровая интарсия. Мебель имеет плавные линии, изогнутые очертания, щедрую природную фактуру. В интерьере прекрасно смотрятся и прямоугольные предметы, но с небольшим «эстетством». Это может быть изгиб подлокотников или рисунок на ножках.

Для создания стиля модерн в интерьере желательно использовать разнообразные элементы декора, содержащие природную тематику. Это могут быть вазы с орнаментом растений, диванные подушки и шторы с изображением цветов, различные фигурки, багет у зеркала. Важный элемент модерна – мозаика, которая может встречаться в предметах декора. Одним из лучших дополнений интерьера в стиле модерн станут картины со смелыми витиеватыми штрихами.

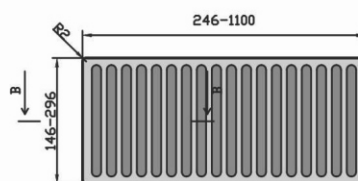
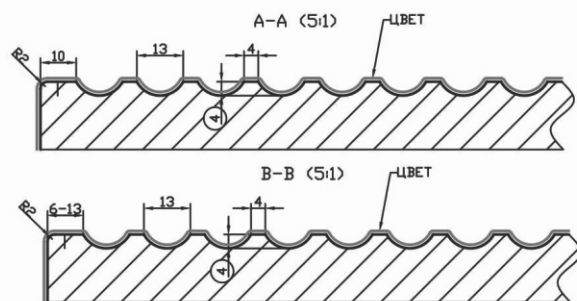
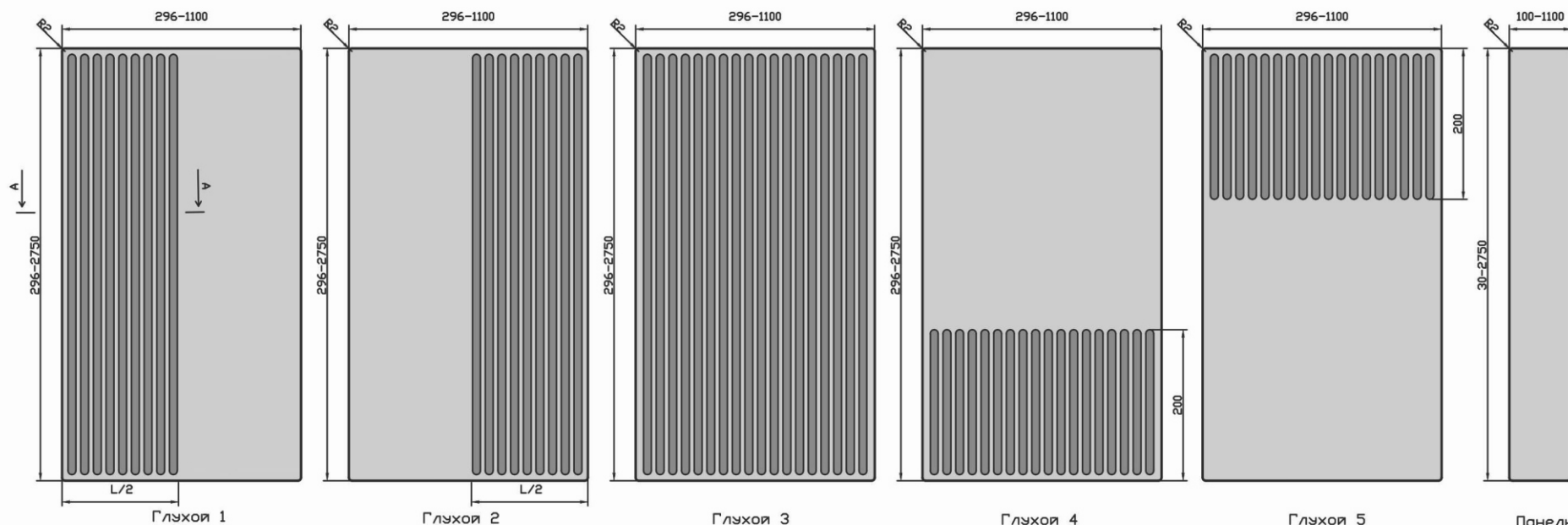

- Для глухих фасадов 1-2:
 - отступ до фрезеровки сверху и снизу - 10 мм
 - отступ до фрезеровки слева (глухой 1)/ справа (глухой 2) - 10 мм
- Для глухих фасадов 3-5, ящика:
 - отступ до фрезеровки сверху и снизу - 10 мм
 - отступ до фрезеровки слева и справа - минимально возможный для выбранной ширины

ПРЯМОЙ ФАСАД	
Используемая плита МДФ, мм	Для расчета размера стекла в витрине, мм (где х-высота фасада, у-ширина)
19	х-120, у-120

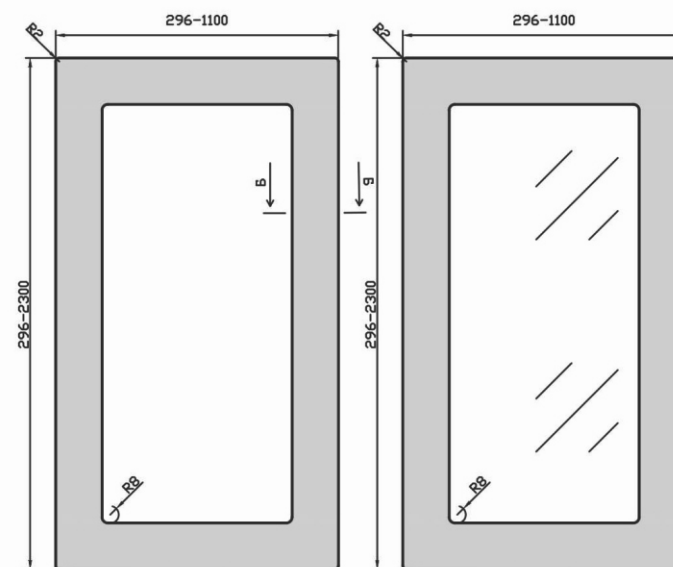

Витрина

Витрина со стеклом

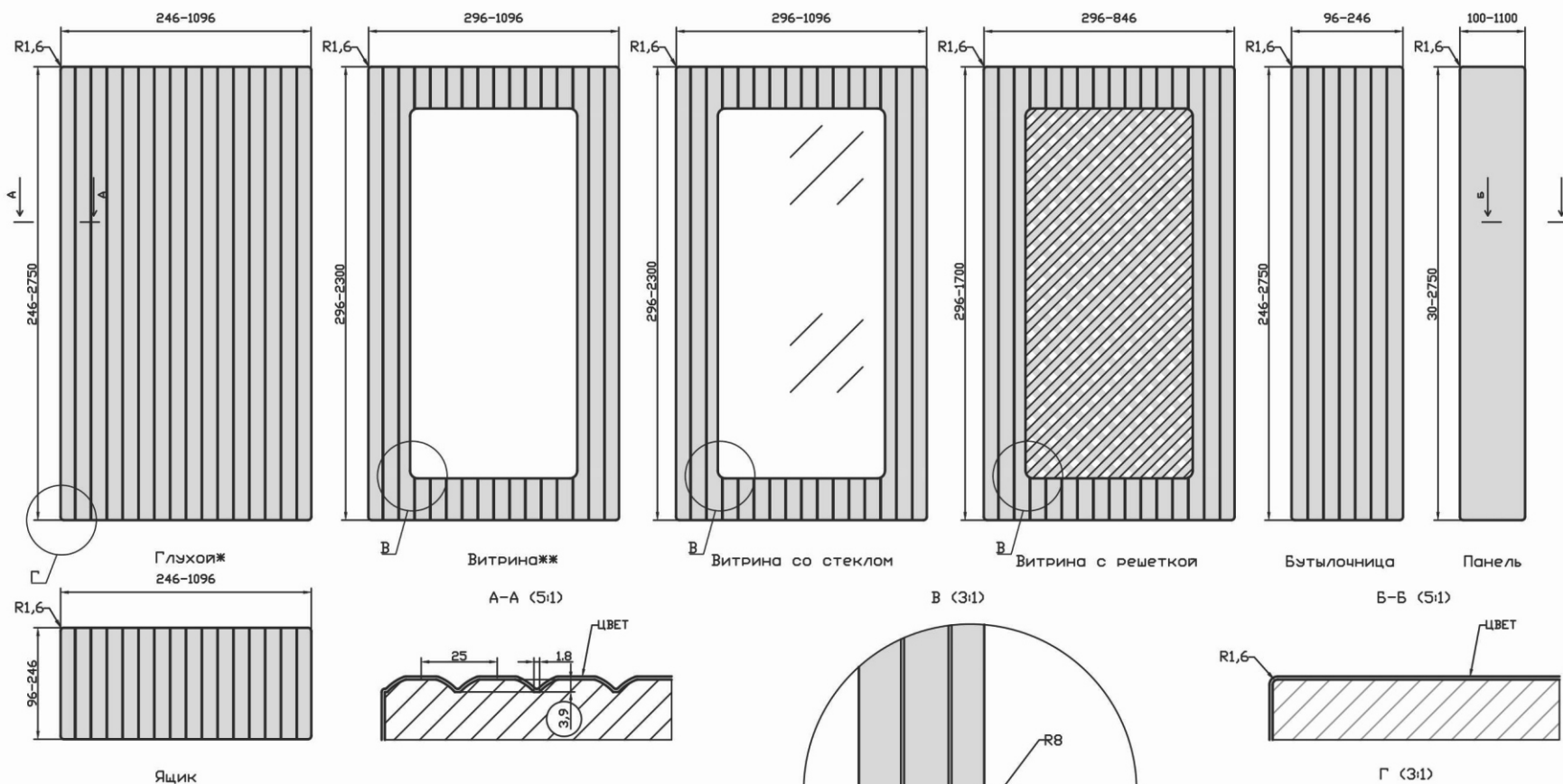

Шаг ширины, мм	
96	621
121	646
146	671
171	696
196	721
221	746
246	771
271	796
296	821
321	846
346	871
371	896
396	921
421	946
446	971
471	996
496	1021
521	1046
546	1071
571	1096
596	

Фрезеровка "Антиволна" наносится на изделие с шагом 25 мм

На данный вид изделия возможно нанесение выборки под самостоятельную установку наполнения (в ЛК "витрина с выборкой")

Фрезеровка выполняется строго по эскизу кухни для совпадения линий при стыковке панелей, при этом все панели должны быть пронумерованы в соответствии с эскизом и бланком заказа. В случае не соблюдения условий производитель не несет ответственность за несовпадение линий фрезеровки между фасадами.

ФРЕЗЕРОВКА БАРБЕРА

КОЛЛЕКЦИЯ LIBERTY

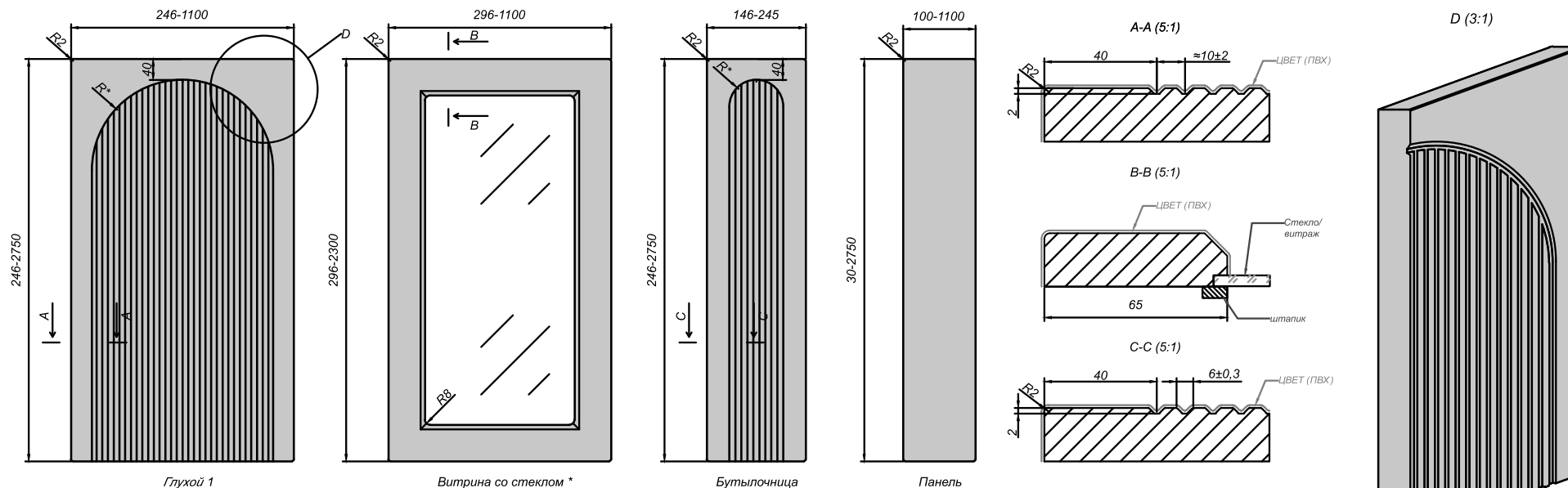

* на данный вид изделия возможно нанесение выборки под самостоятельную установку наполнения (в ЛК "витрина с выборкой").
 $R^* = (X/2 - 40)$; X - ширина фасада по бланку.

ПРЯМОЙ ФАСАД	
Используемая плита МДФ, мм	Для расчета размера стекла в витрину, мм (где x-высота фасада, y-ширина)
16/19	x-120, y-120
Технические варианты выборки под стекло, мм	Технические варианты выборки под витраж, мм
6x4	6x5

Внимание! Для совпадения линий фрезеровки при стыковке фасадов обязателен эскиз их расположения с пронумерованными панелями. Эскиз и нумерация панелей должны полностью соответствовать бланку заказа. Фрезеровка выполняется строго по эскизу. При отсутствии или некорректности эскиза производитель не несёт ответственности за несовпадения линий фрезеровки.

Внимание! Высота фасада "Глухой 2" должна быть равна или больше ширины фасада.

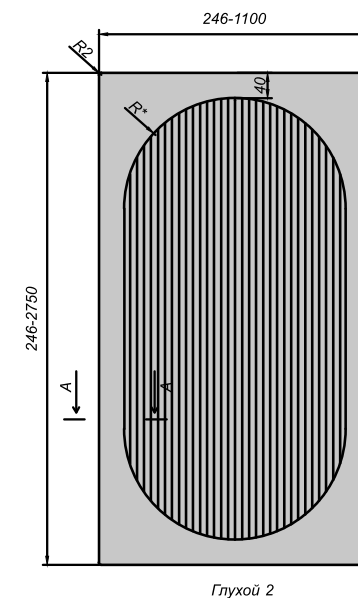

Глухой 2

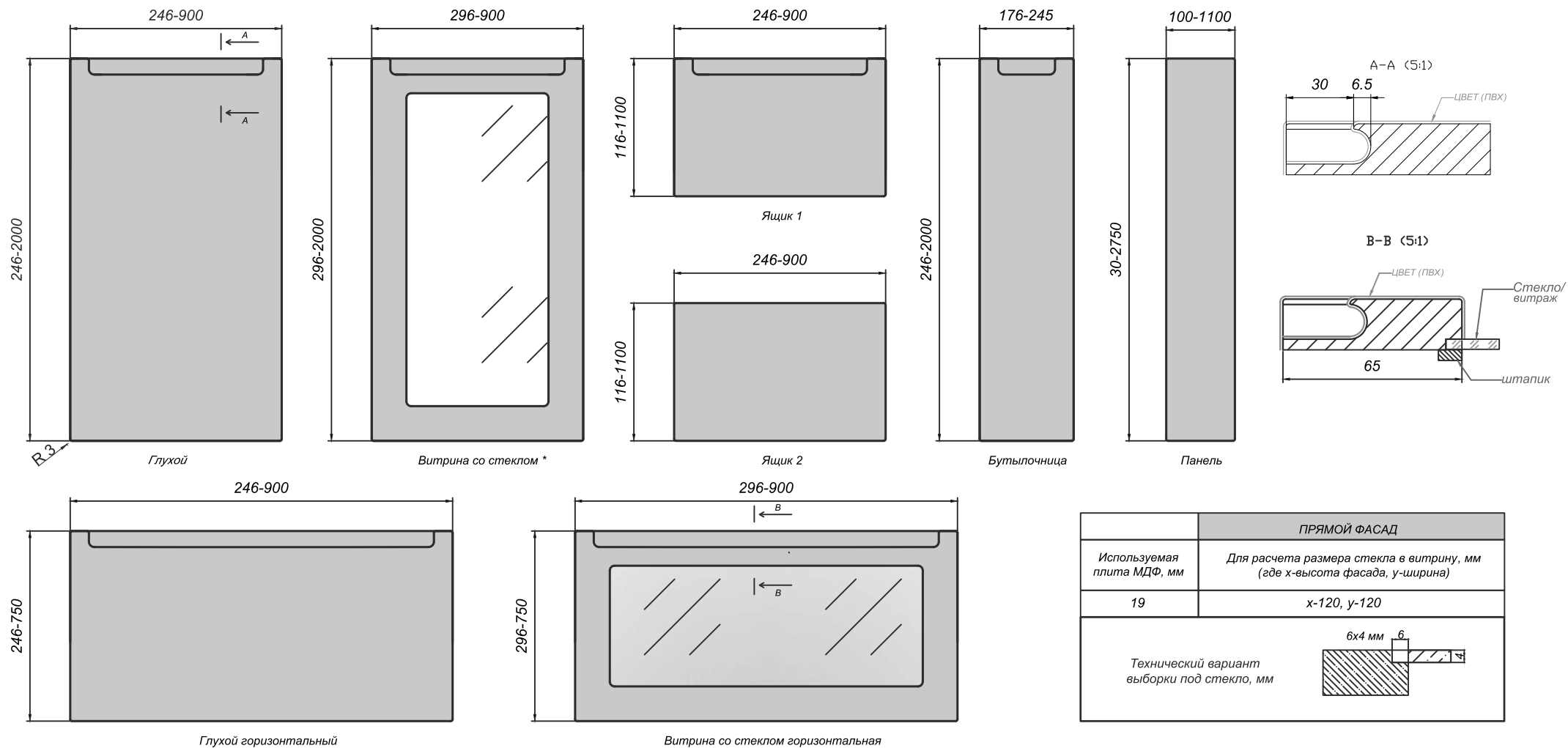

* на данный вид изделия нанесена выборка под самостоятельную установку наполнения (в ЛК «витрина с выборкой»)

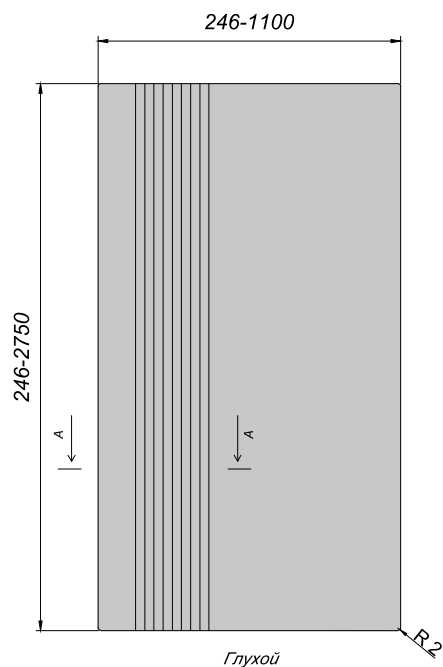

Глухой

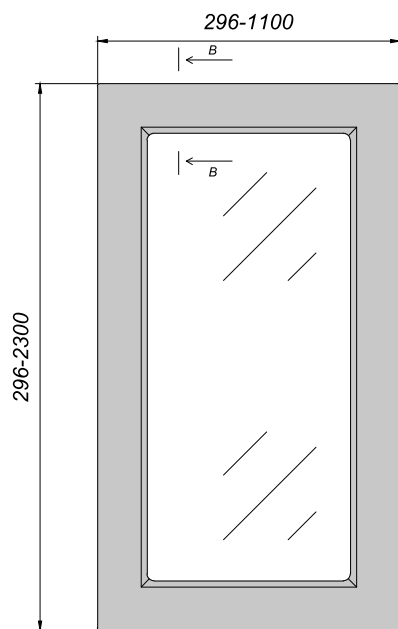

Витрина со стеклом *

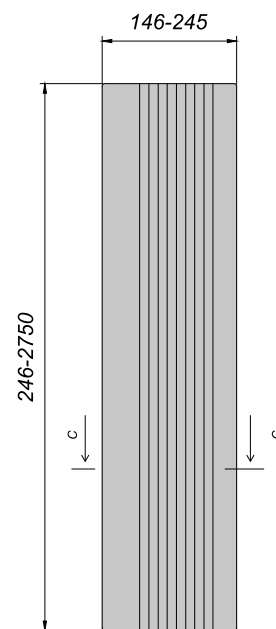

Бутылочница

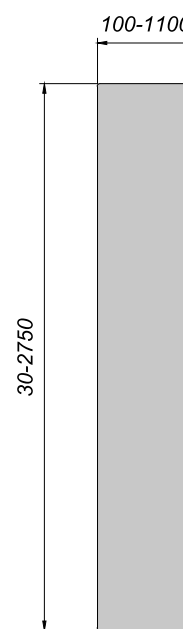

Панель

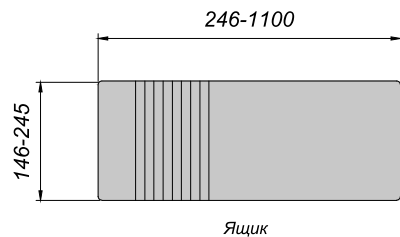

Ящик

* на данный вид изделия возможно нанесение выборки под самостоятельную установку наполнения (в ЛК "витрина с выборкой")

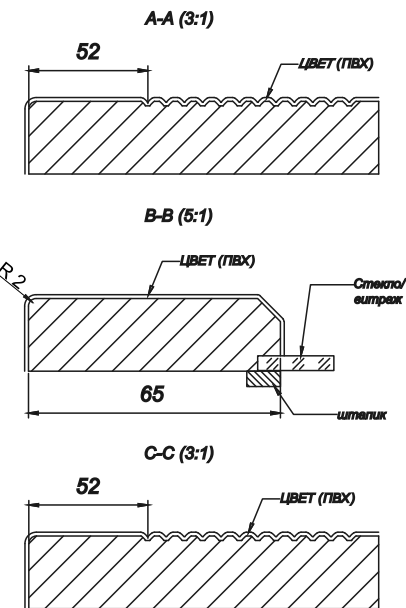

ПРЯМОЙ ФАСАД	
Используемая плита МДФ, мм	Для расчета размера стекла в витрину, мм (где x-высота фасада, y-ширина)
16/19	x-120, y-120
Технические варианты выборки под стекло, мм	Технические варианты выборки под витраж, мм

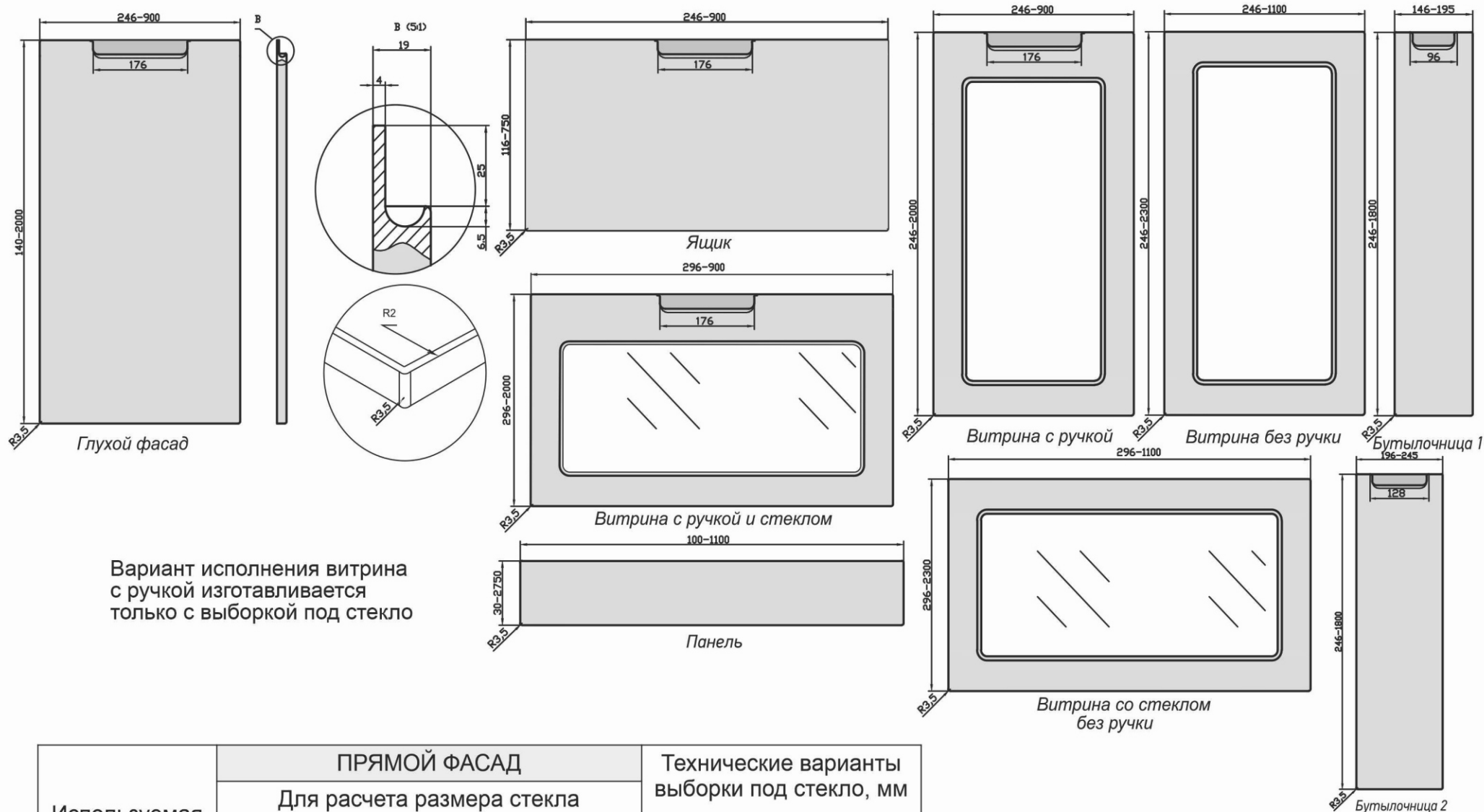

Используемая плита МДФ, мм	ПРЯМОЙ ФАСАД	
	19	<p>Для расчета размера стекла в витрину, мм (где х-высота фасада, у-ширина)</p> <p>х-145, у-120 для витрины с ручкой х-120, у-120 для витрины без ручкой</p>

В случае несоблюдения указанных размеров фрезеровка наноситься не будет.

ФРЕЗЕРОВКА ВОЛНА

КОЛЛЕКЦИЯ LIBERTY

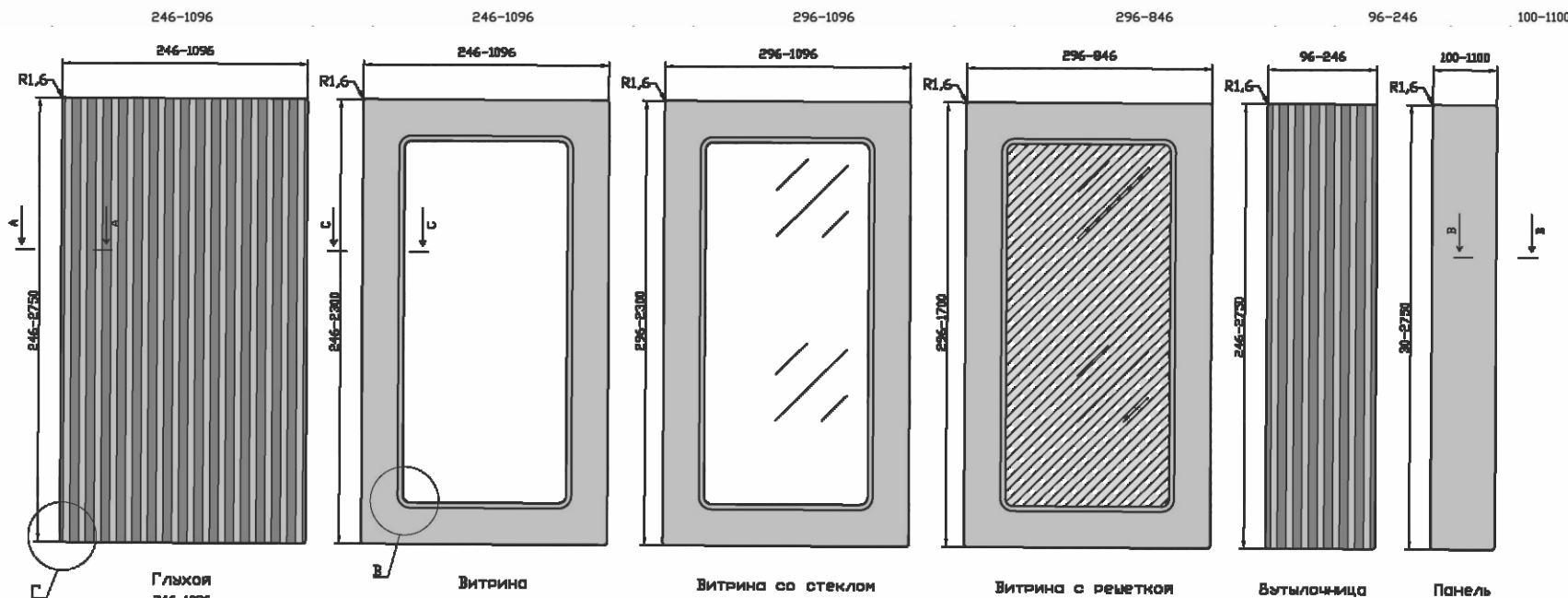

Гляжка
246-1096

Витрина

Витрина со стеклом

Витрина с решеткой

Вытачка

Панель

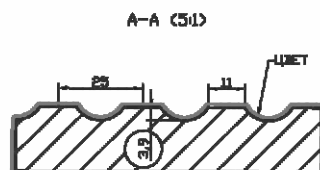
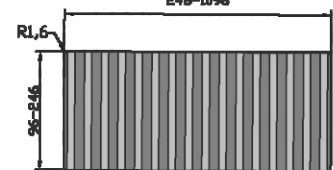

В (3:1)

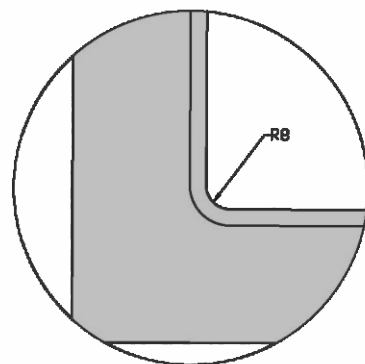

■ Фрезеровка "Волна" наносится на изделие с шагом 25 мм

■ на данный вид изделия возможно нанесение выборки под самостоятельную установку наполнения (в ЛК "витрина с выборкой")

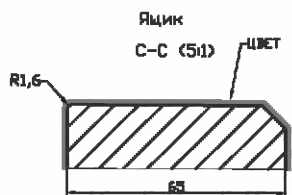

Ящик

С-С (5:1)

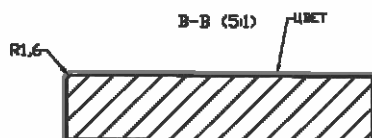

В-В (5:1)

Г (3:1)

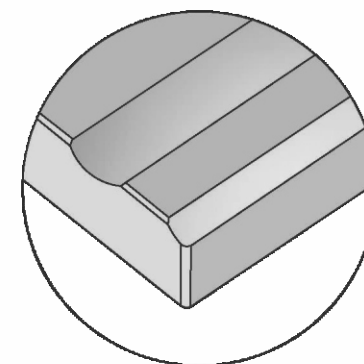

ПРЯМОЙ ФАСАД		Технические варианты выборки под стекло, мм 6x4 мм
Используемая плита ИДФ, мм	Для расчета размера стекла в витрине, мм (где х-высота фасада, у-ширина)	
19	х-120, у-120	

Шаг ширины, мм	
96	621
121	646
146	671
171	696
196	721
221	746
246	771
271	796
296	821
321	846
346	871
371	896
396	921
421	946
446	971
471	996
496	1021
521	1046
546	1071
571	1096
596	

Фрезеровка выполняется строго по эскизу кухни для совпадения линий при стыковке панелей, при этом все панели должны быть пронумерованы в соответствии с эскизом и бланком заказа. В случае не соблюдения условий производитель не несет ответственность за несовпадение линий фрезеровки между фасадами.

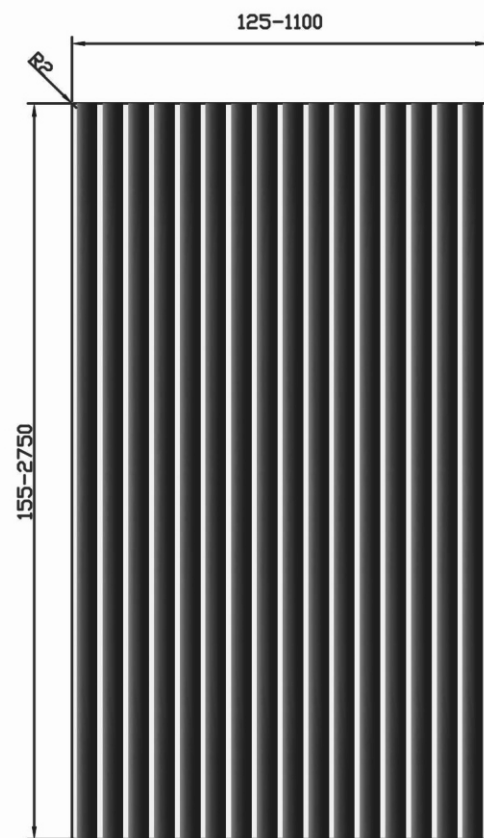

Глухой фасад

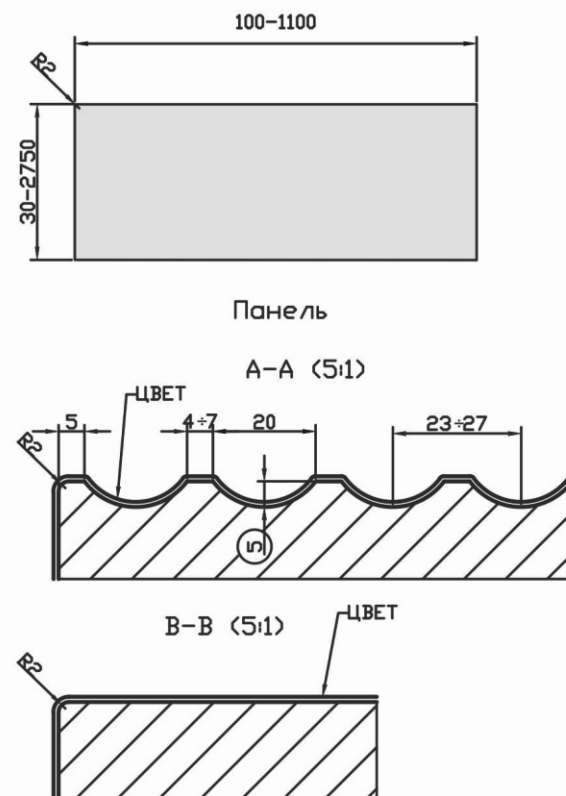

В случае несоблюдения указанных размеров фрезеровка наноситься не будет.

Фрезеровка наносится на фасады с шагом $23 \div 27$ мм. Она выполняется строго по эскизу кухни для совпадения линии при стыковке панелей, при этом все панели должны быть пронумерованы в соответствии с эскизом и бланком заказа. В случае несоблюдения условий производитель не несет ответственность за несовпадение линии фрезеровки между фасадами.

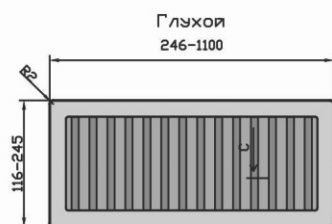
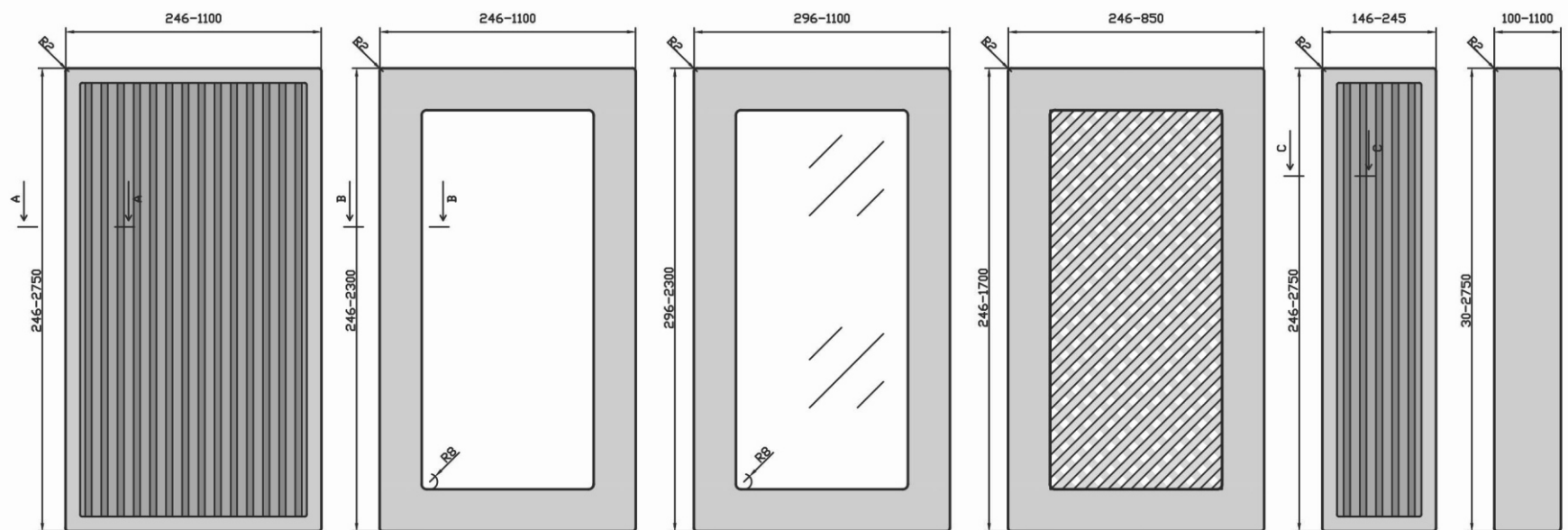

Глухой
246-1100

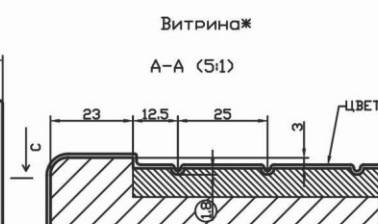

Витрина**

A-A (5:1)

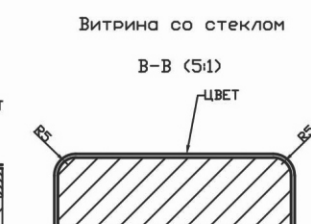

Витрина со стеклом

B-B (5:1)

Витрина с решеткой
396-1100

Бутылочница**
396-1100

Панель

ВНИМАНИЕ! Глубина петли на вариантах исполнения глухой, бутылочница ящик не более 11мм.

* на данный вид изделия возможно нанесение выборки под самостоятельную установку наполнения (в ЛК "витрина с выборкой")

** данный вид изделия подойдет только для установки механизмов выкатного типа
*** ширина креста/перемычки H=21

Данная фрезеровка имеет технологические отверстия с обратной стороны.

Шаг ширины 246, 296, 346, 396, 446, 496, 546, 596, 646, 696, 746, 796, 846, 896, 946, 996, 1046, 1096мм, при невыполнении условия фрезеровка наносится только по согласованному проекту.

ПРЯМОЙ ФАСАД		Технические варианты выборки под стекло, мм 6x4 мм
Используемая плита МДФ, мм	Для расчета размера стекла в витрину, мм (где x-высота фасада, y-ширина)	
19	x-120, y-120	

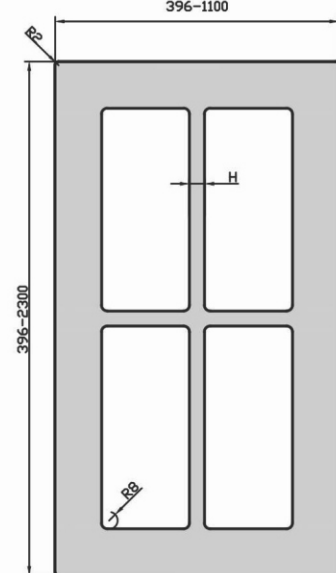

Витрина крест**

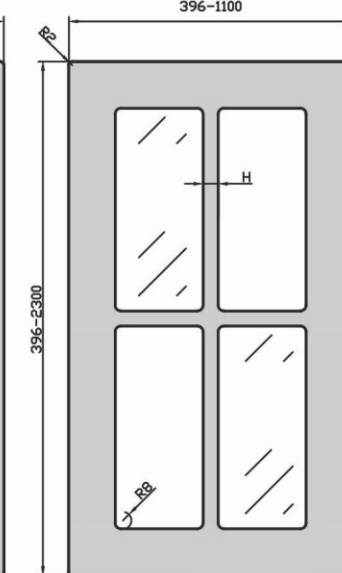

Витрина крест со стеклом

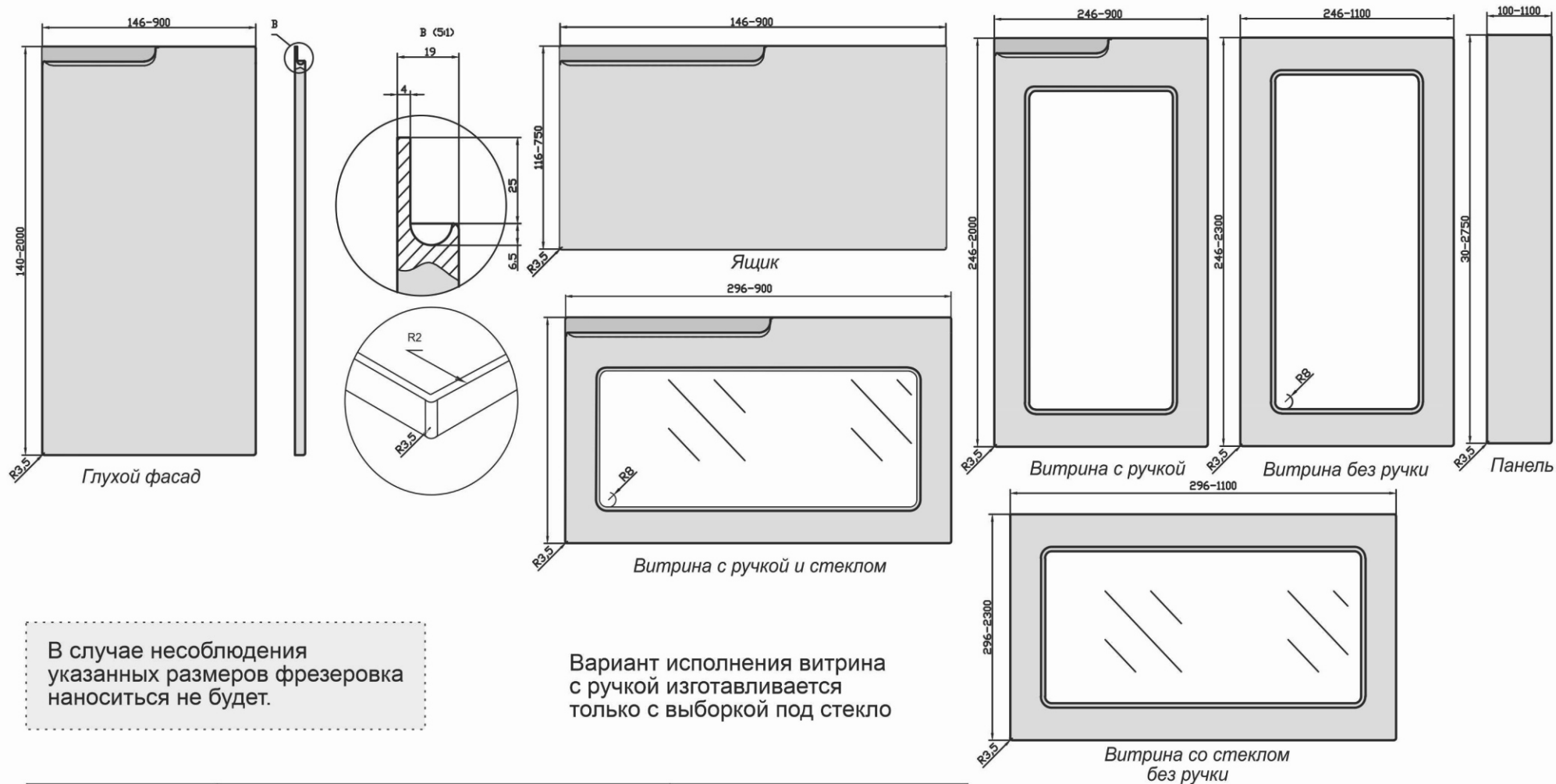

В случае несоблюдения указанных размеров фрезеровка наноситься не будет.

Вариант исполнения витрина с ручкой изготавливается только с выборкой под стекло

Используемая плита МДФ, мм	ПРЯМОЙ ФАСАД	Технические варианты выборки под стекло, мм
	Для расчета размера стекла в витрину, мм (где x-высота фасада, y-ширина)	
19	x-145, y-120 для витрины с ручкой x-120, y-120 для витрины без ручки	<p>6x4 мм 6</p>

ФРЕЗЕРОВКА ДРИАДА ПРАВАЯ

КОЛЛЕКЦИЯ LIBERTY

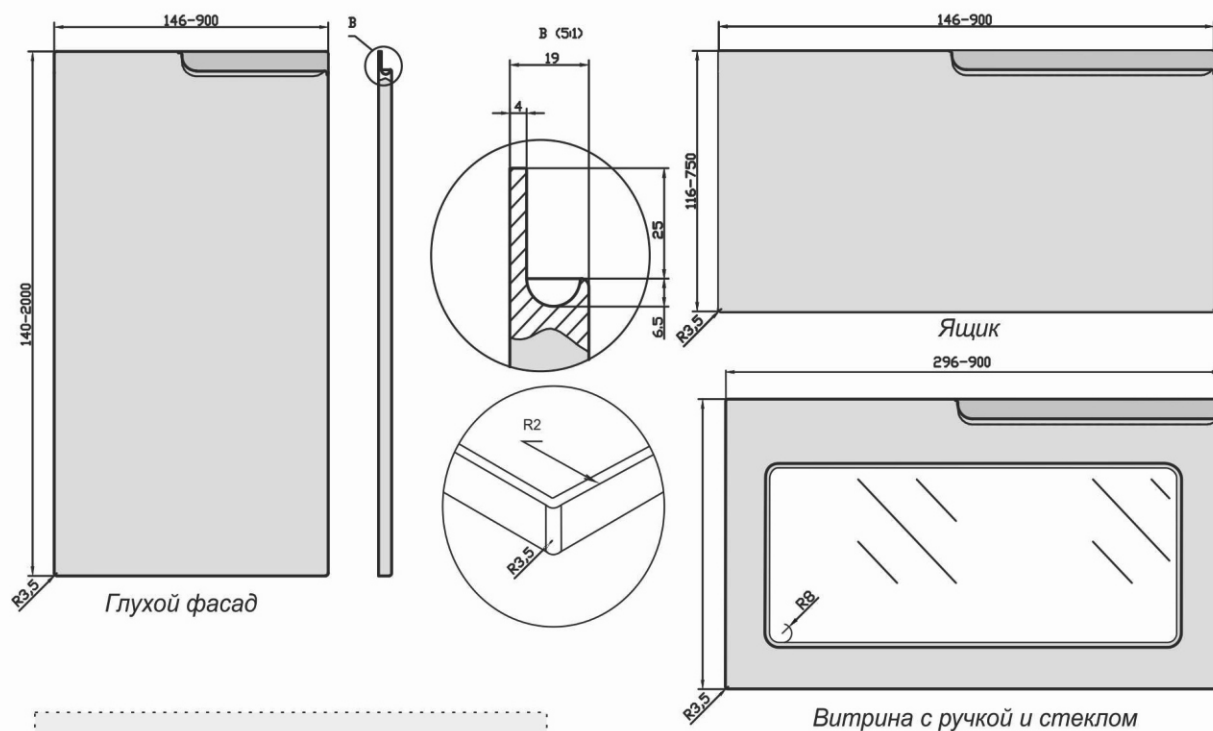

В случае несоблюдения указанных размеров фрезеровка наноситься не будет.

Вариант исполнения витрина с ручкой изготавливается только с выборкой под стекло

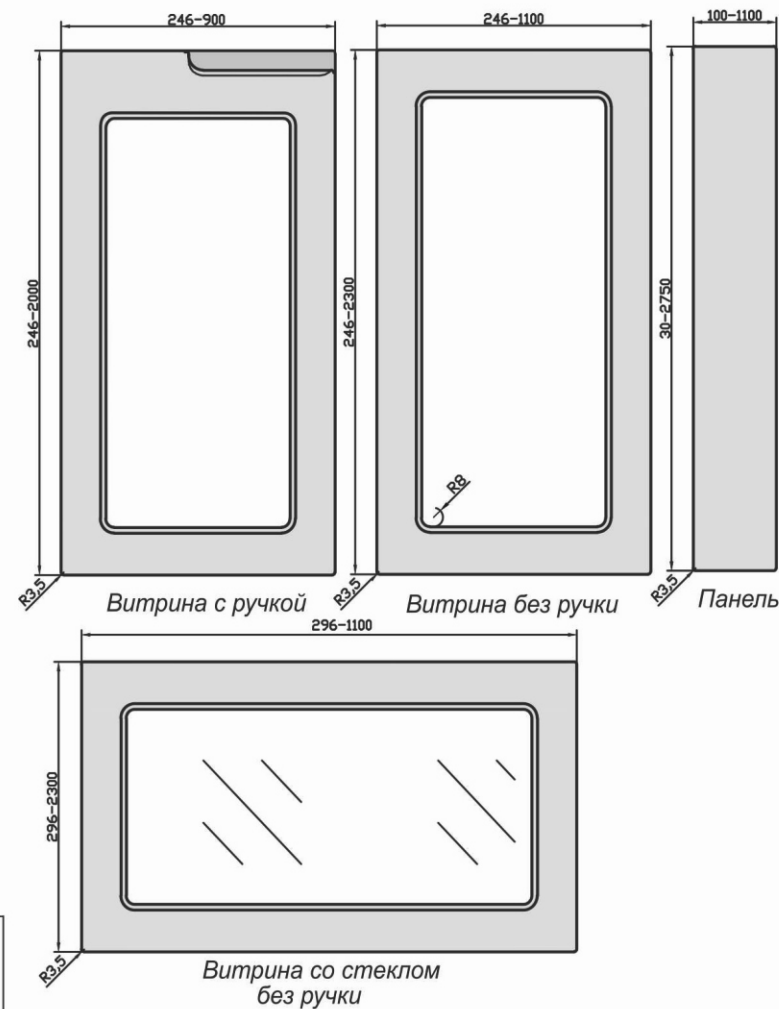

Используемая плита МДФ, мм	ПРЯМОЙ ФАСАД	
	19	Для расчета размера стекла в витрину, мм (где х-высота фасада, у-ширина)
	х-145, у-120 для витрины с ручкой х-120, у-120 для витрины без ручки	

ФРЕЗЕРОВКА ДРИАДА ВЕРТИКАЛЬНАЯ

КОЛЛЕКЦИЯ LIBERTY

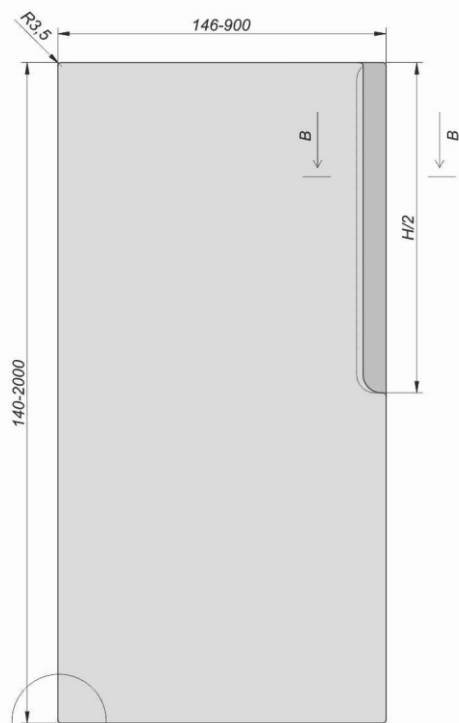

Глухой фасад 1*

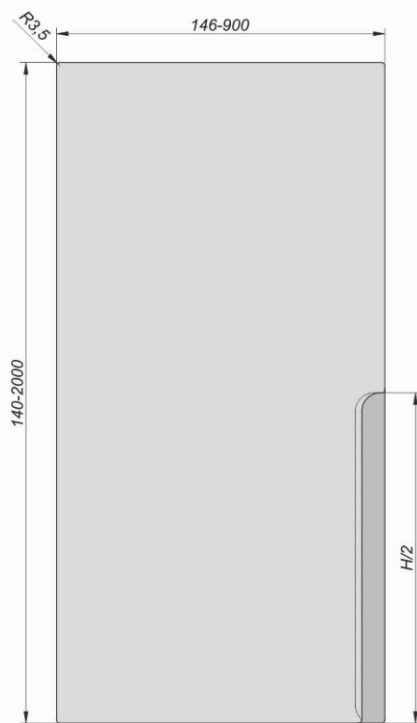

Глухой фасад 2*

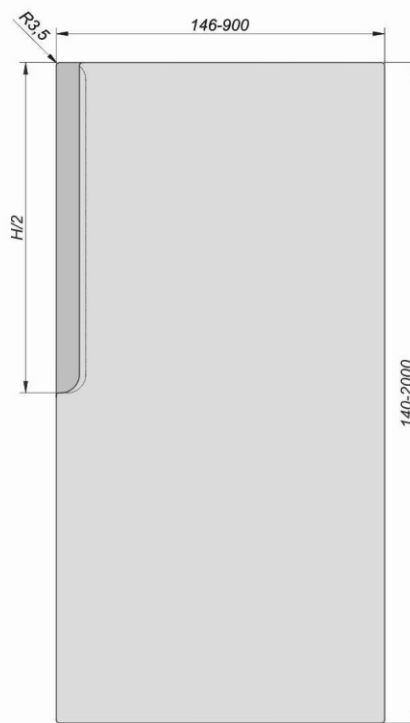

Глухой фасад 3*

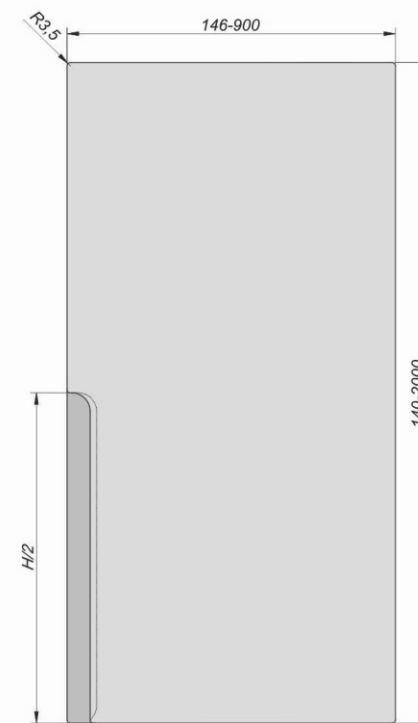

Глухой фасад 4*

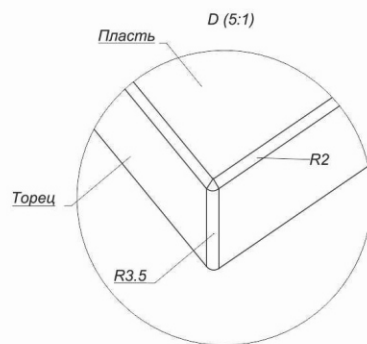
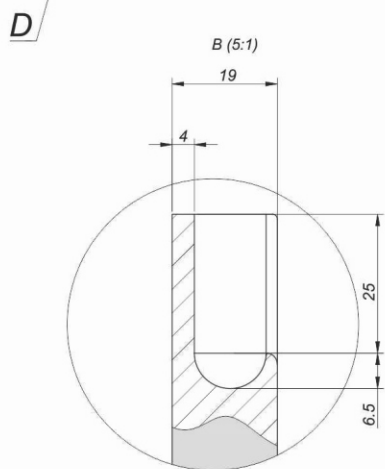

*на данный вид изделия нанесение присадок осуществляется на противоположной стороне от интегрированной ручки.

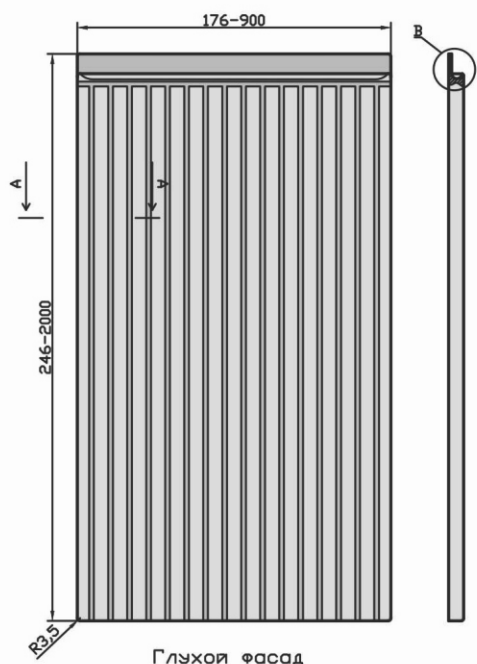

Глухой фасад

A-A (5:1)

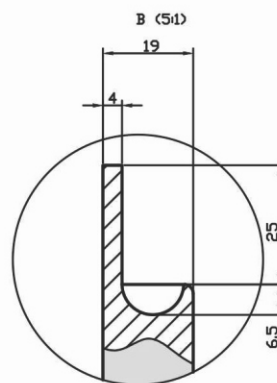
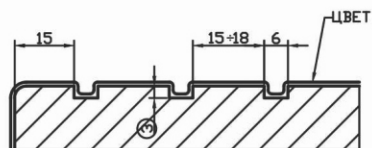

B-B (5:1)

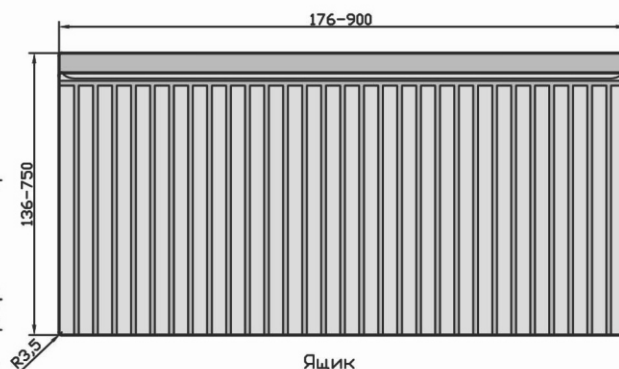
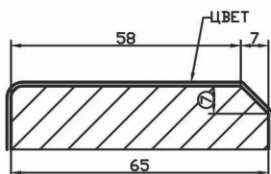

Ящик

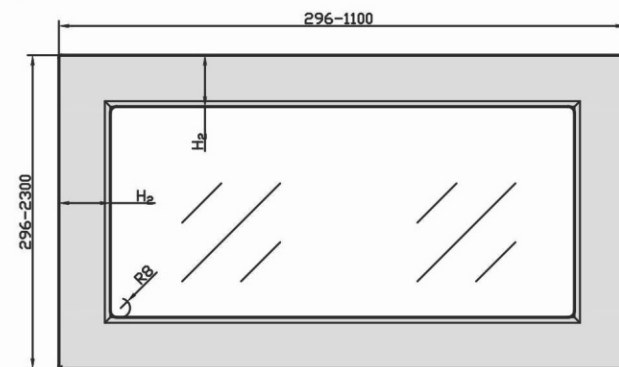

Витрина со стеклом
(без ручки)

Ж на данный вид изделия возможно нанесение выборки под самостоятельную установку наполнения (в ЛК "витрина с выборкой") H2=65; H3=90

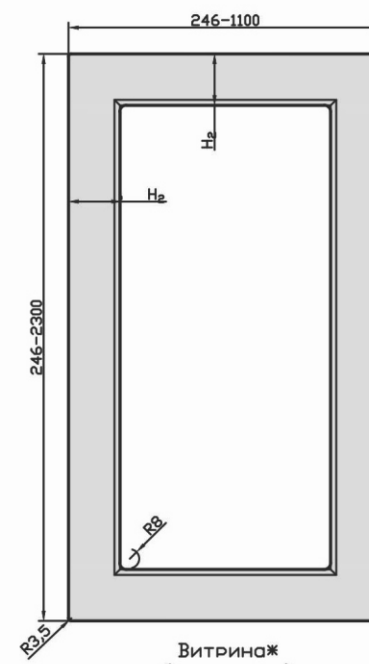

Витрина Ж
(без ручки)

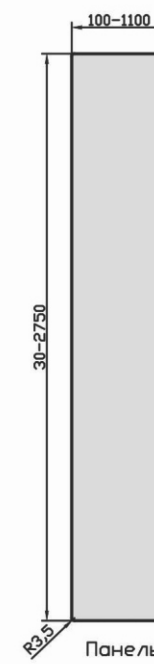

Панель

Для сохранения шага для всех фасадов кухни необходим эскиз расположения фасадов.

ПРЯМОЙ ФАСАД		Технические варианты выборки под стекло, мм
Используемая плита МДФ, мм	Для расчета размера стекла в витрину, мм (где x-высота фасада, y-ширина)	
19	x-145, y-120 для витрины с ручкой x-120, y-120 для витрины без ручки	

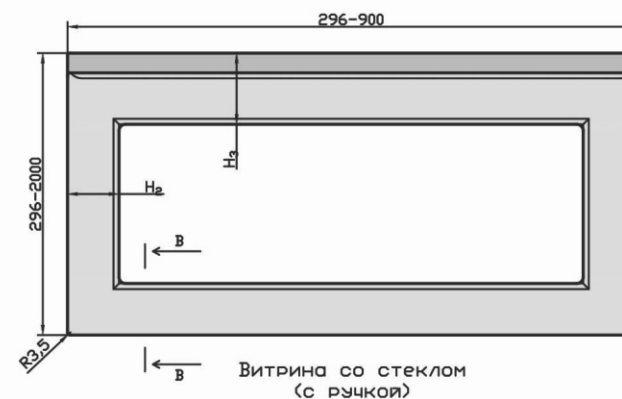

Витрина со стеклом
(с ручкой)

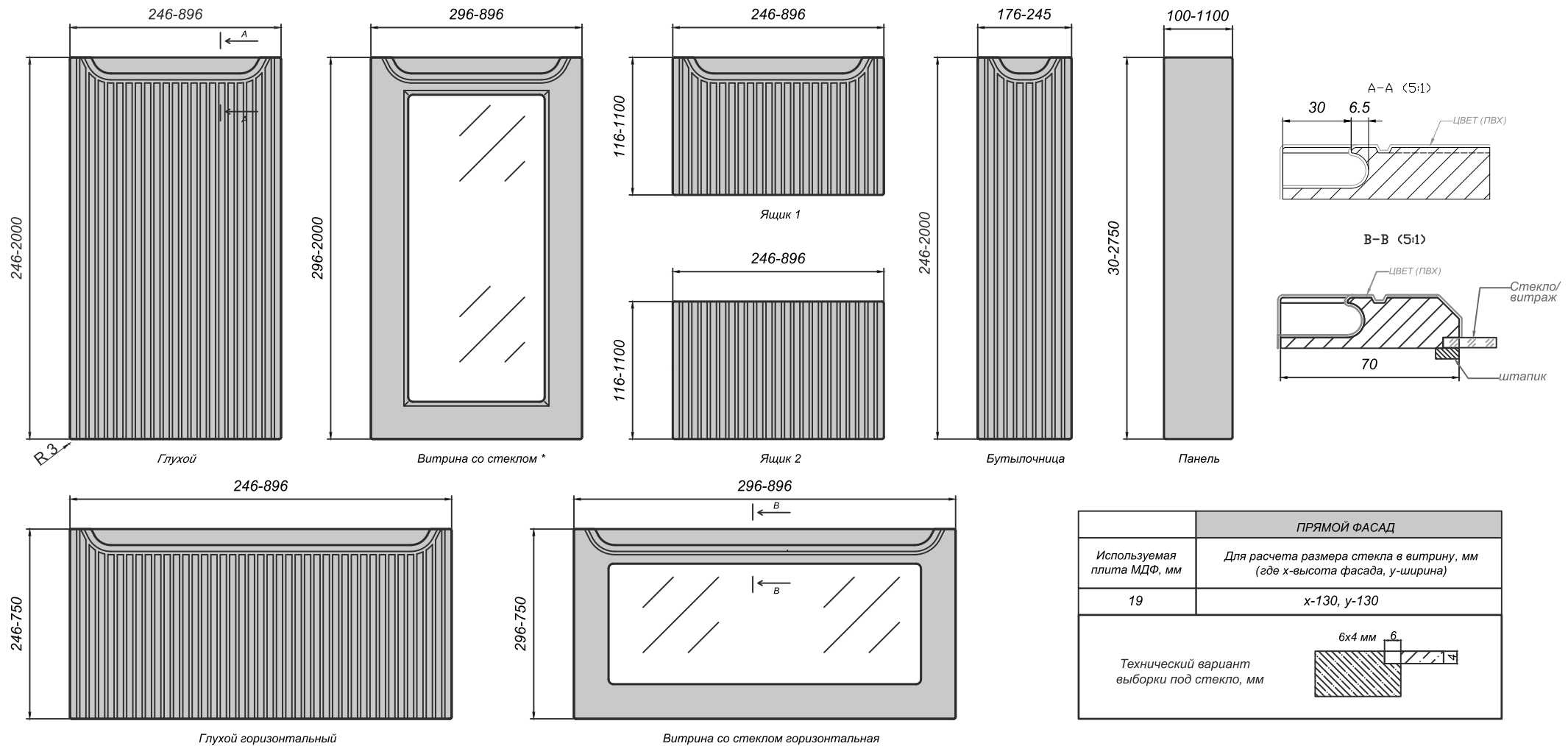

* на данный вид изделия нанесена выборка под самостоятельную установку наполнения (в ЛК «витрина с выборкой»)

Шаг ширин: 176, 196, 246, 296, 346, 396, 446, 496, 546, 596, 646, 696, 746, 796, 846, 896 мм, при невыполнении условия фрезеровка наносится только по согласованному проекту.

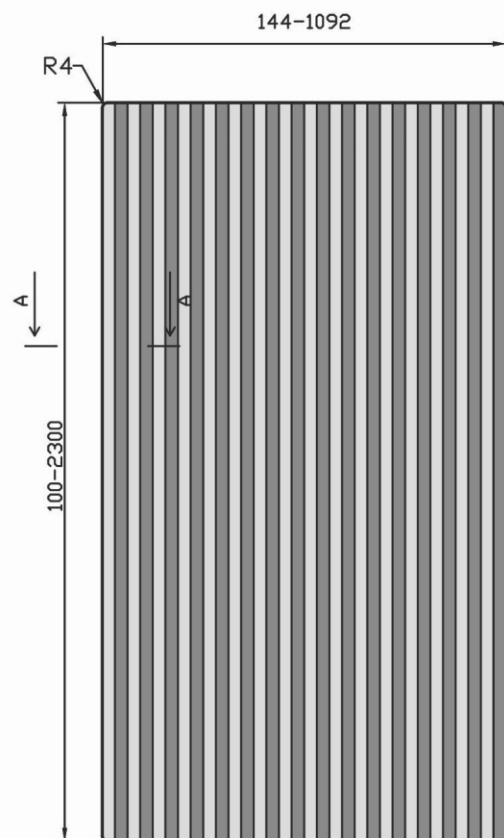

Глухой фасад

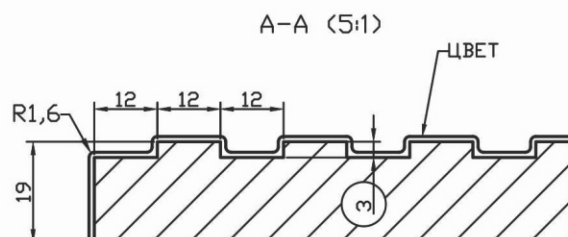

Фрезеровка "Киберволна" наносится на фасады с шагом 12 мм. При заказе данной фрезеровки необходимо ориентироваться на таблицу соответствия размеров по ширине. Фрезеровка выполняется строго по эскизу кухни для совпадения линии при стыковке панелей, при этом все панели должны быть пронумерованы в соответствии с эскизом и бланком заказа. В случае несоблюдения условий, производитель не несет ответственность за несоответствие линий фрезеровки.

Шаг ширины, мм		
96	432	768
108	444	780
120	456	792
132	468	804
144	480	816
156	492	828
168	504	840
180	516	852
192	528	864
204	540	876
216	552	888
228	564	900
240	576	912
252	588	924
264	600	936
276	612	948
288	624	960
300	636	972
312	648	984
324	660	996
336	672	1008
348	684	1020
360	696	1032
372	708	1044
384	720	1056
396	732	1068
408	744	1080
420	756	1092

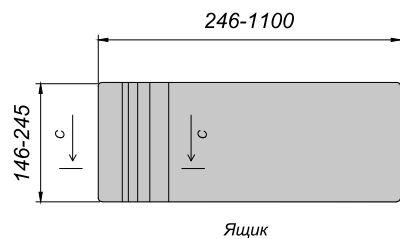
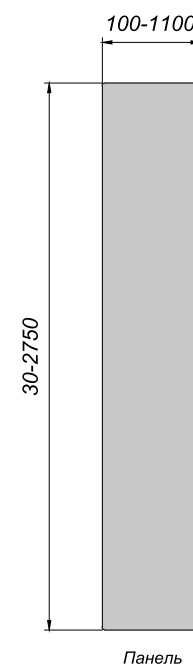
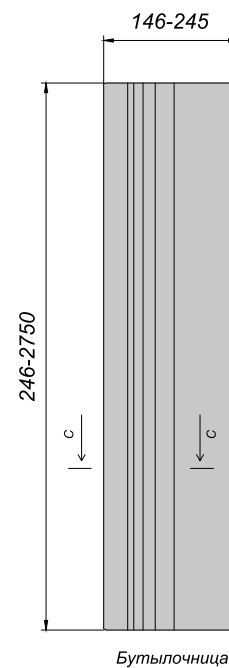
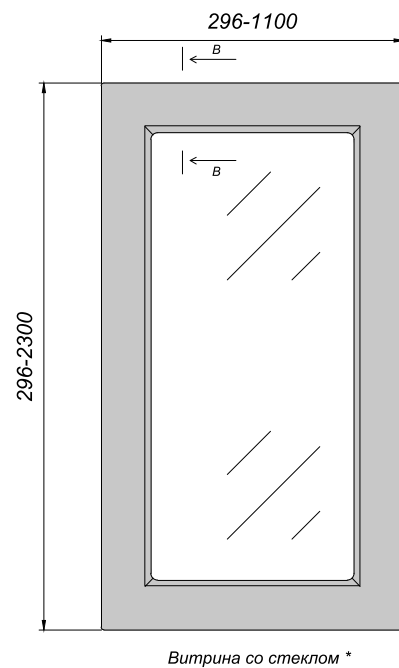
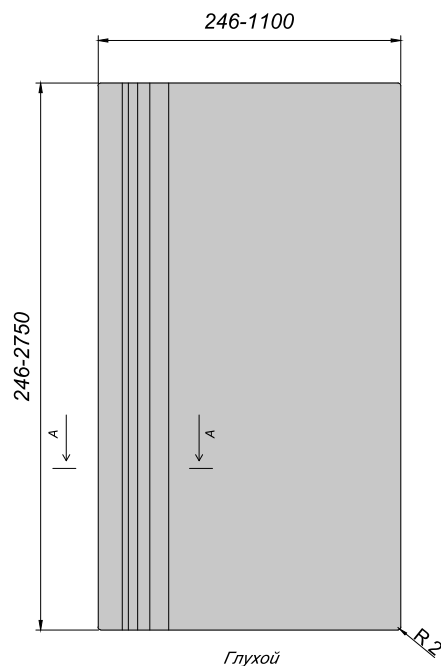

* на данный вид изделия возможно нанесение выборки под самостоятельную установку наполнения (в ЛК "витрина с выборкой")

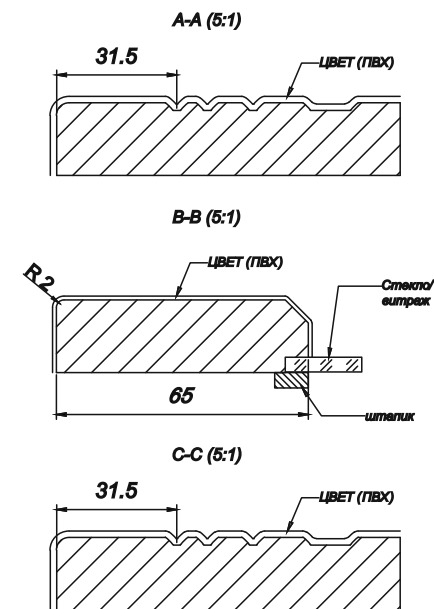

ПРЯМОЙ ФАСАД	
Используемая плита МДФ, мм	Для расчета размера стекла в витрину, мм (где x-высота фасада, y-ширина)
16/19	x-120, y-120
Технические варианты выборки под стекло, мм	Технические варианты выборки под витраж, мм
<p>6x4 мм</p>	<p>6x5 мм</p>

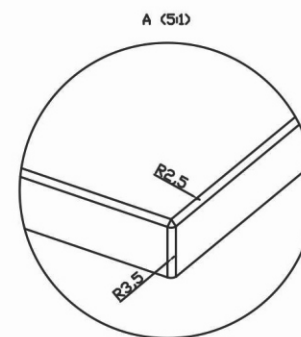
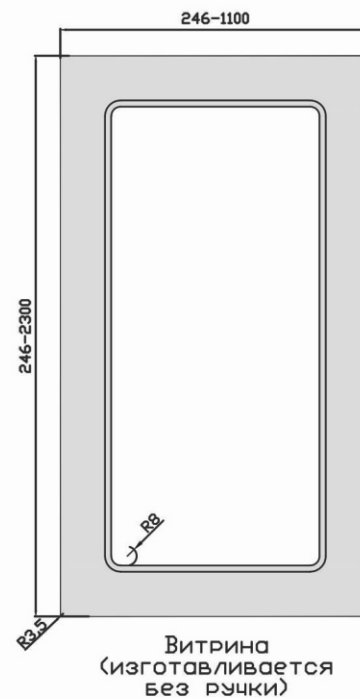
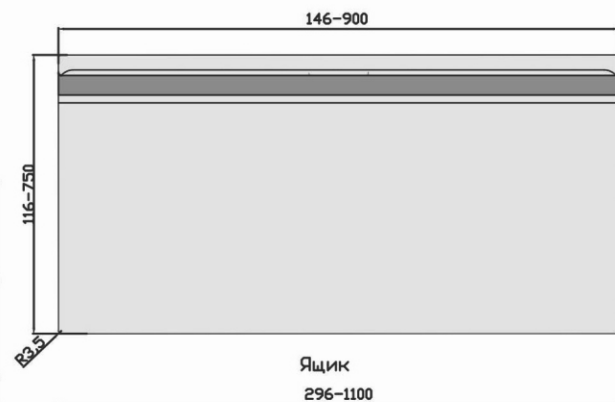
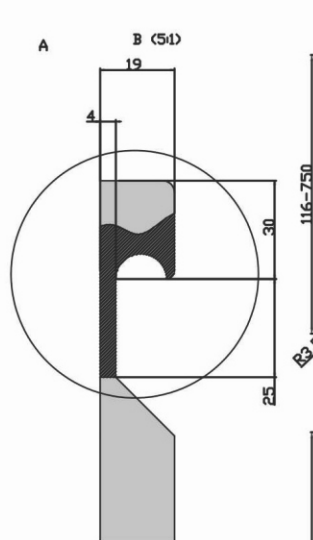
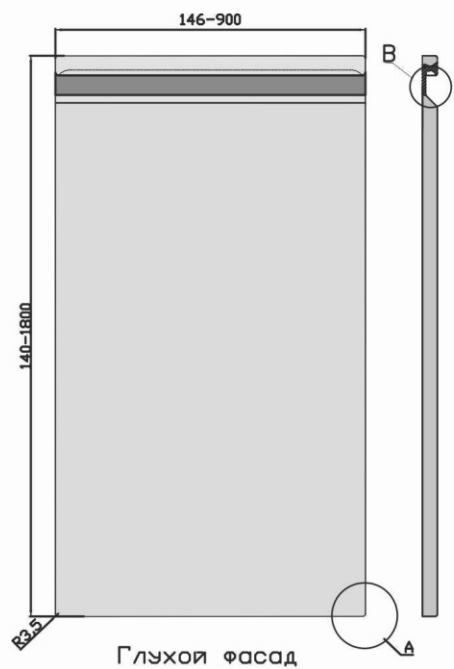

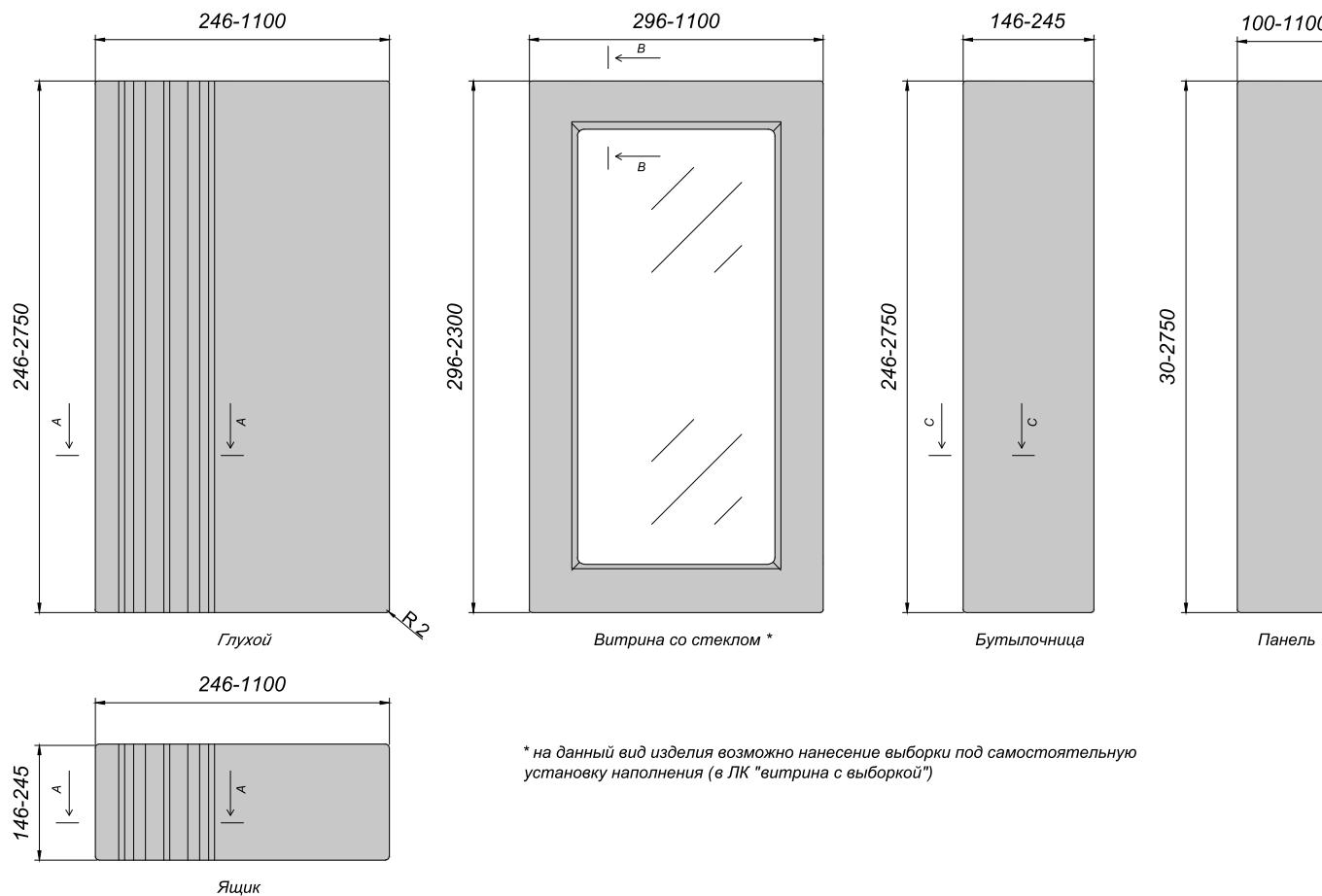

* на данный вид изделия возможно нанесение выборки под самостоятельную установку наполнения (в ЛК "витрина с выборкой")

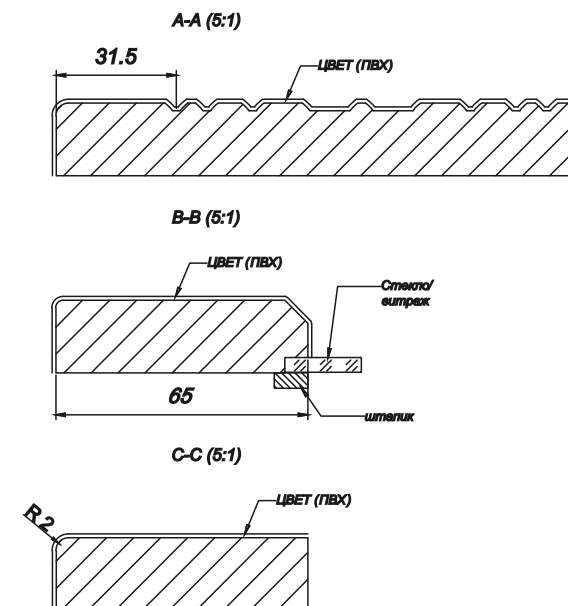

ПРЯМОЙ ФАСАД	
Используемая плита МДФ, мм	Для расчета размера стекла в витрину, мм (где x-высота фасада, y-ширина)
16/19	x-120, y-120
Технические варианты выборки под стекло, мм	Технические варианты выборки под витраж, мм
 6x4 мм	 6x5 мм

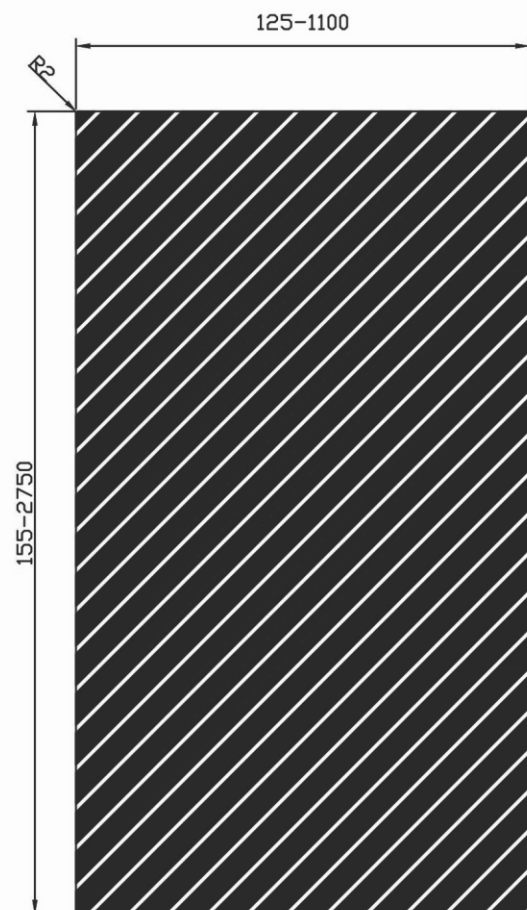

Глухой 45° фасад 1

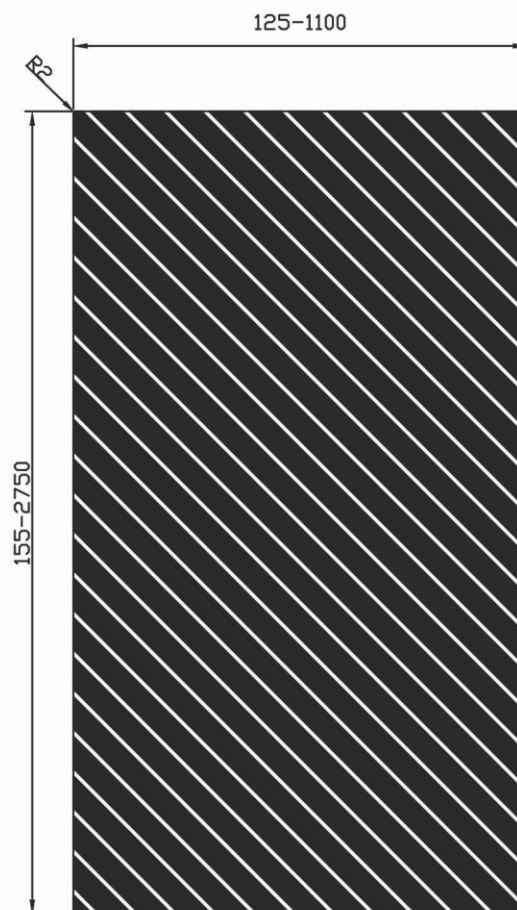

Глухой 45° фасад 2

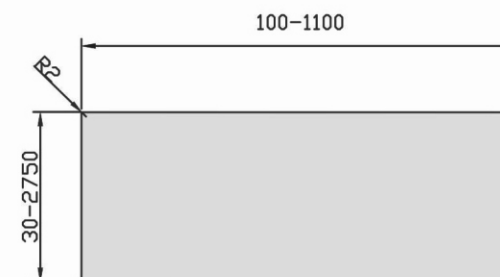

Панель

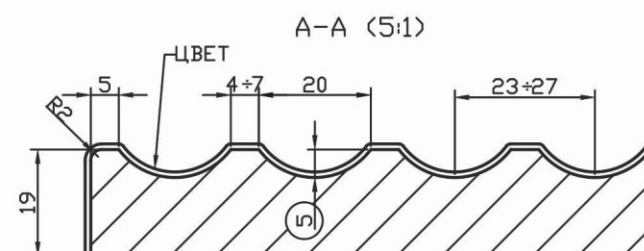

В-В (5:1)

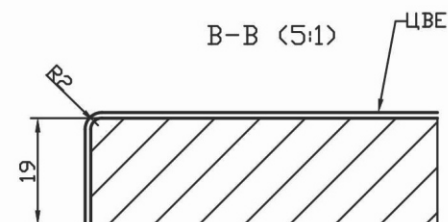

В случае несоблюдения указанных размеров фрезеровка наноситься не будет.

Нанесение данной фрезеровки возможно только при условии, если фасады, стоящие в ряд, имеют одинаковый размер, и расположение фрезеровки на рядом стоящих фасадах будет зеркальным. В случае несоблюдения условий производитель не несет ответственность за несовпадение линий фрезеровки.

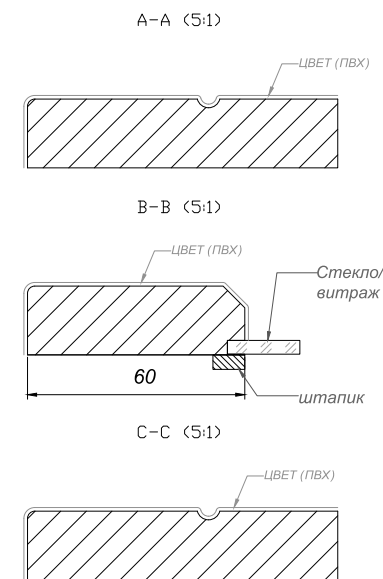
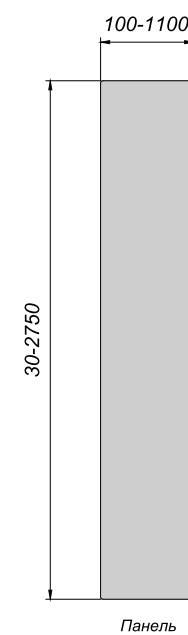
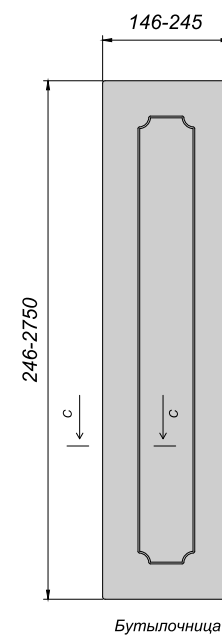
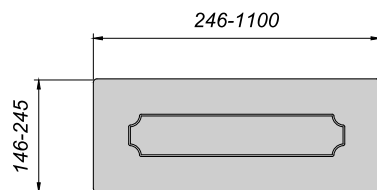
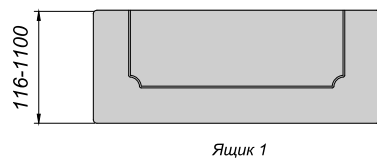
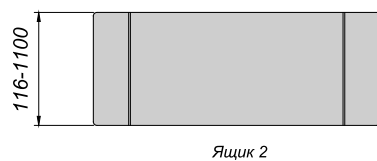
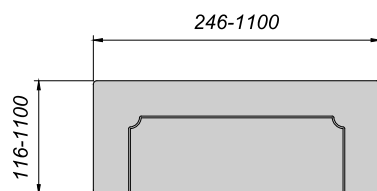
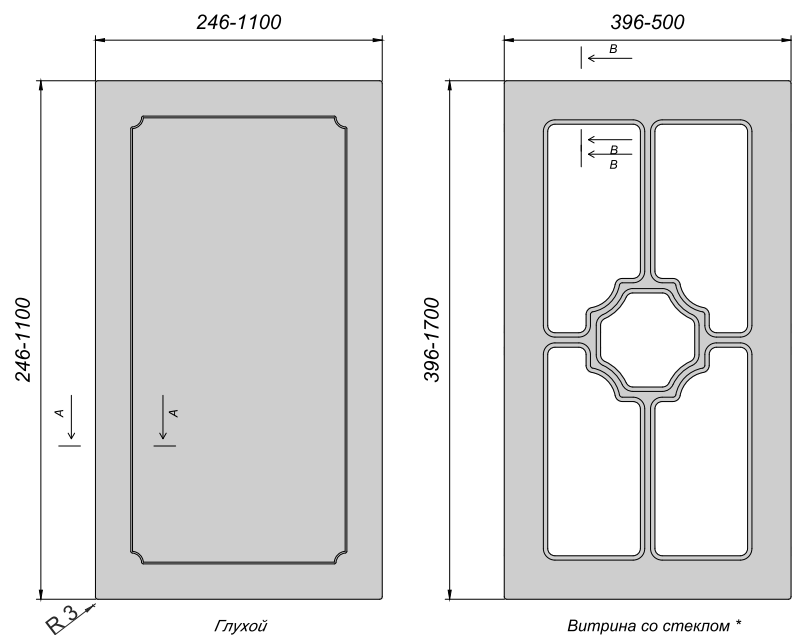

*витрина изготавливается только на плите МДФ 19 мм.
На данный вид изделия нанесена выборка под самостоятельную установку наполнения (в ЛК «витрина с выборкой»)

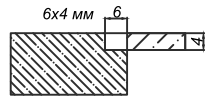
ПРЯМОЙ ФАСАД	
Используемая плита МДФ, мм	Для расчета размера стекла в витрину, мм (где x-высота фасада, y-ширина)
16/19	x-110, y-110
Технический вариант выборки под стекло, мм 	

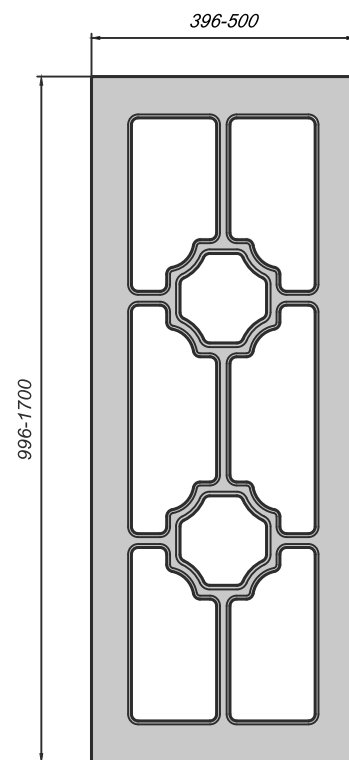

Витрина со стеклом 8 окон *

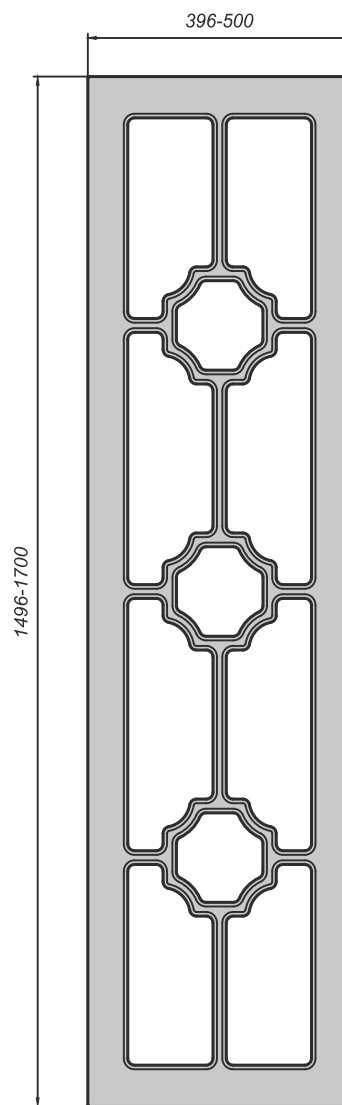

Витрина со стеклом 11 окон *

**витрина изготавливается только на плите МДФ 19 мм.
На данный вид изделия нанесена выборка под самостоятельную установку наполнения
(в ЛК «витрина с выборкой»)*

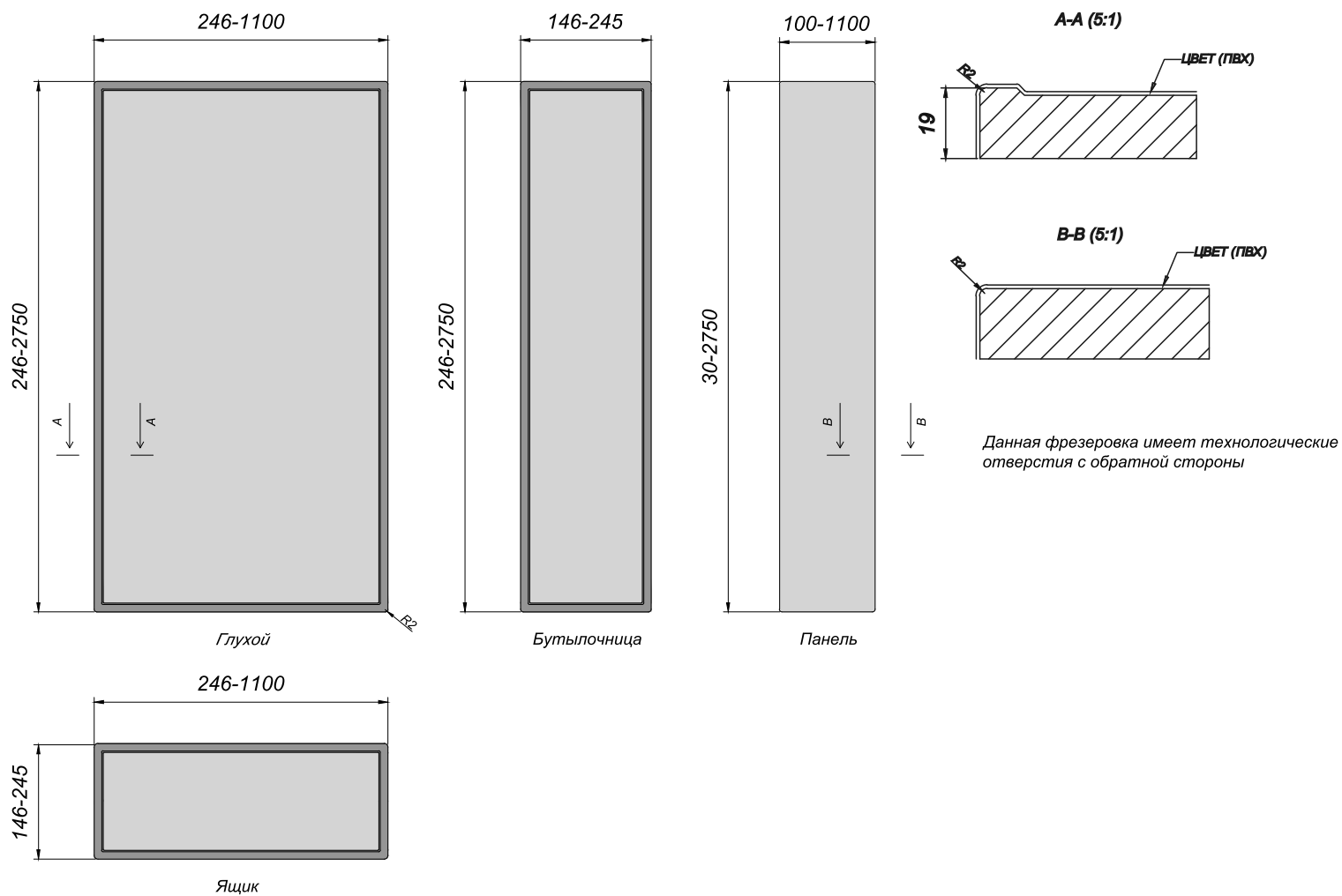

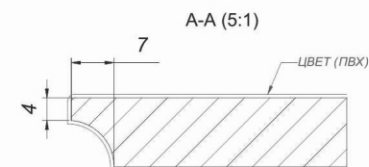
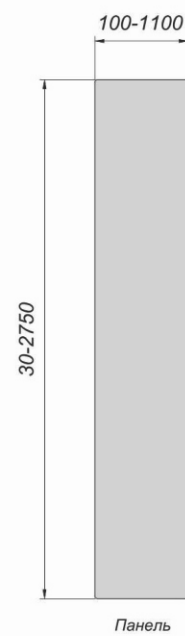
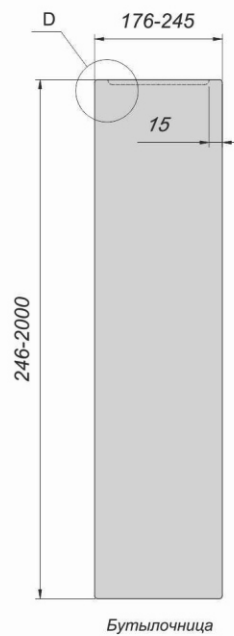
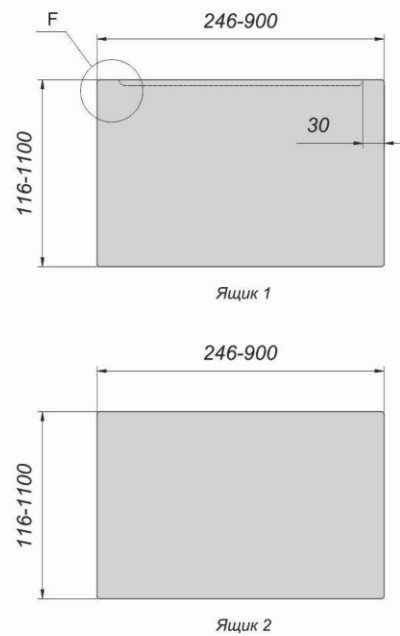
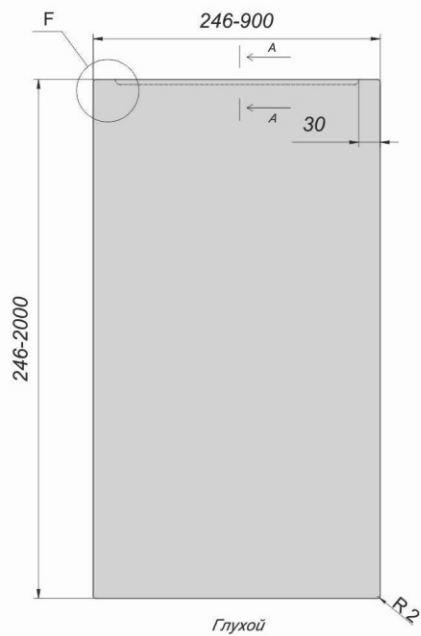

Используемая плита МДФ, мм
16

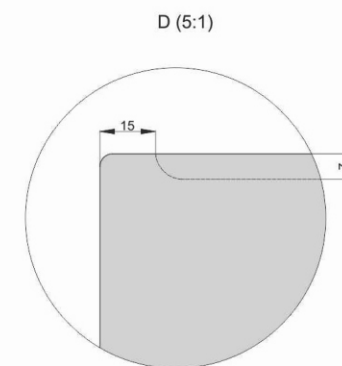
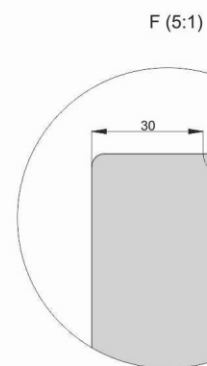

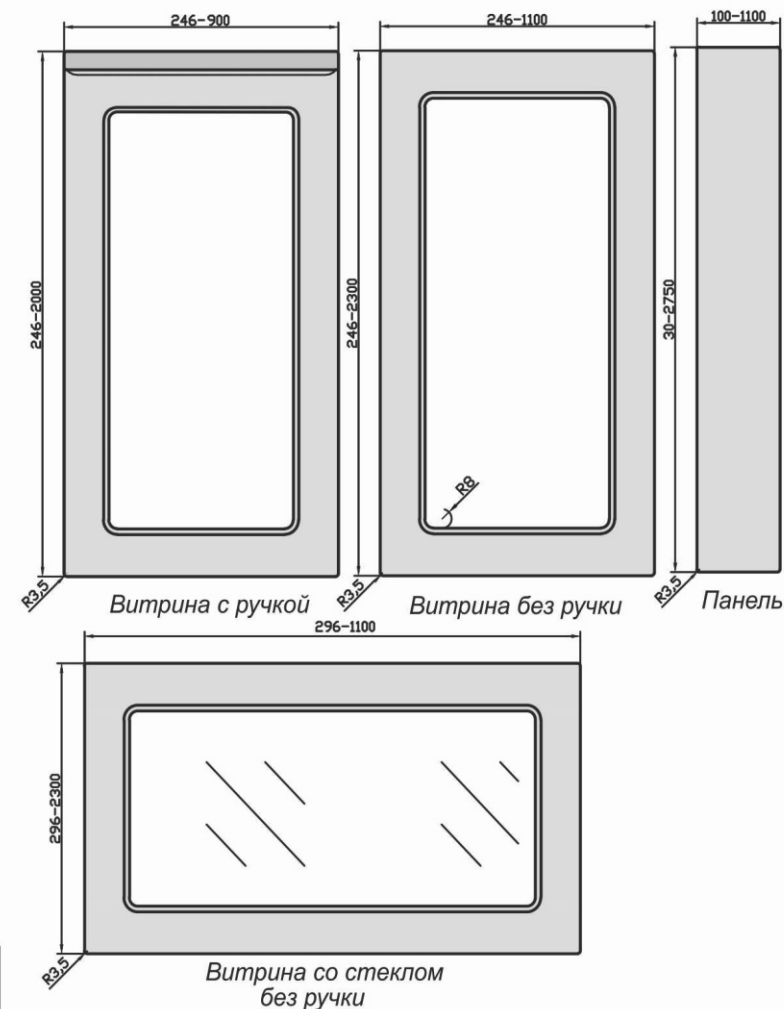
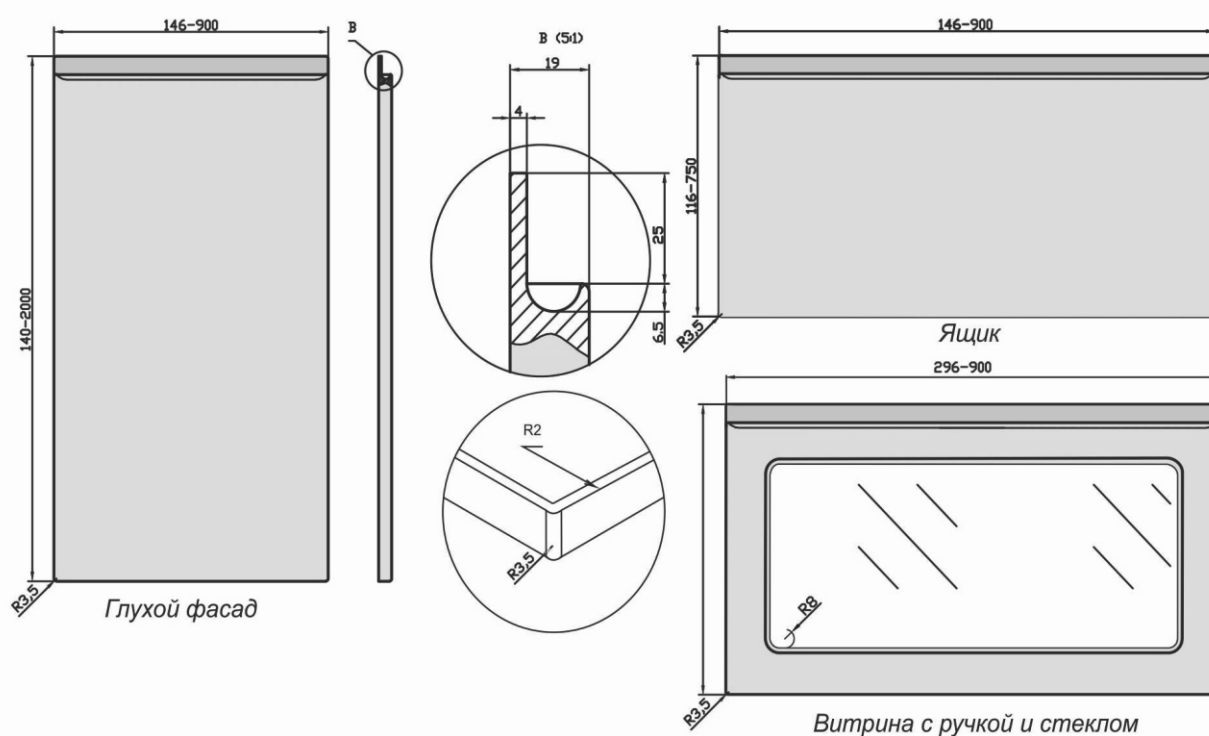

В случае несоблюдения указанных размеров фрезеровка наноситься не будет.

Вариант исполнения витрина с ручкой изготавливается только с выборкой под стекло

Используемая плита МДФ, мм	ПРЯМОЙ ФАСАД	
	Для расчета размера стекла в витрину, мм (где х-высота фасада, у-ширина)	
19	х-145, у-120 для витрины с ручкой	Технические варианты выборки под стекло, мм
	х-120, у-120 для витрины без ручки	

ФРЕЗЕРОВКА ПАЛЛАДИО

КОЛЛЕКЦИЯ LIBERTY

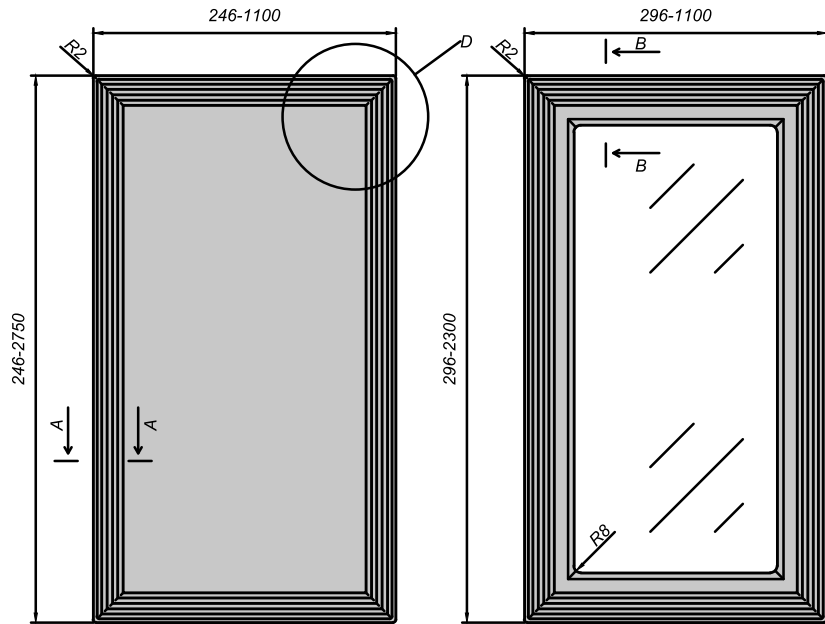

Глухой

Витрина со стеклом *

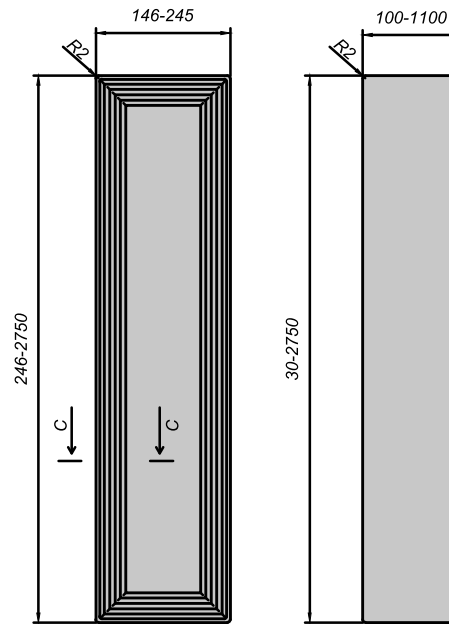

Бутылочница

Панель

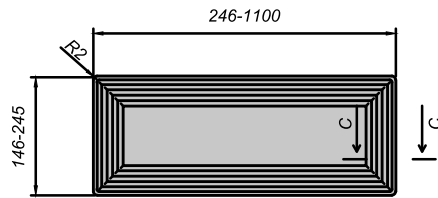

Ящик

* на данный вид изделия возможно нанесение выборки под самостоятельную установку наполнения (в ЛК "витрина с выборкой")

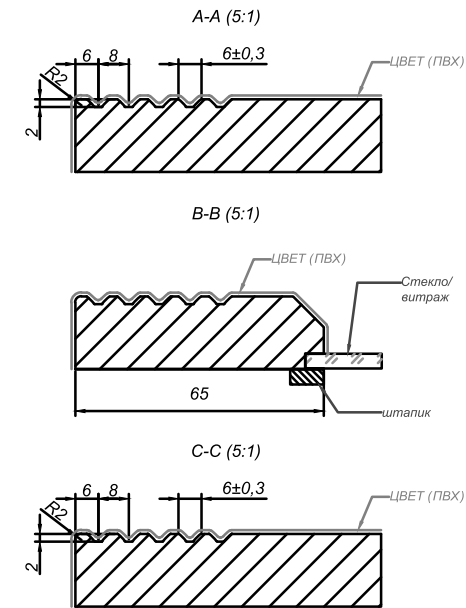

D (3:1)

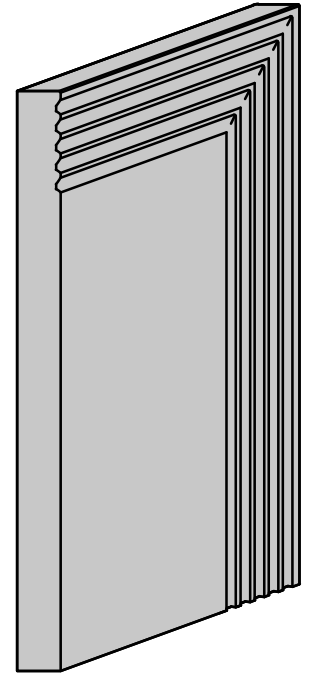

ПРЯМОЙ ФАСАД	
Используемая плита МДФ, мм	Для расчета размера стекла в витрину, мм (где х-высота фасада, у-ширина)
16/19	х-120, у-120
Технические варианты выборки под стекло, мм	Технические варианты выборки под витраж, мм
6x4	6x5

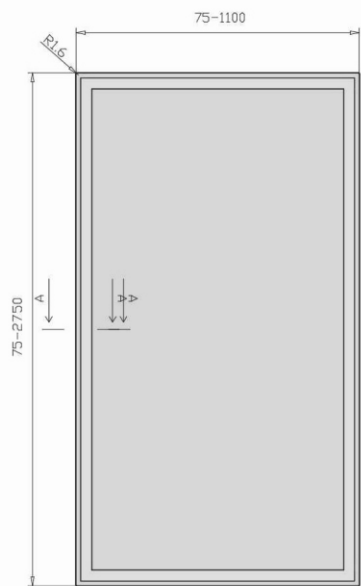

Глухой фасад

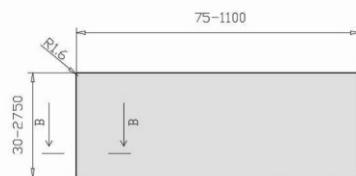

Панель

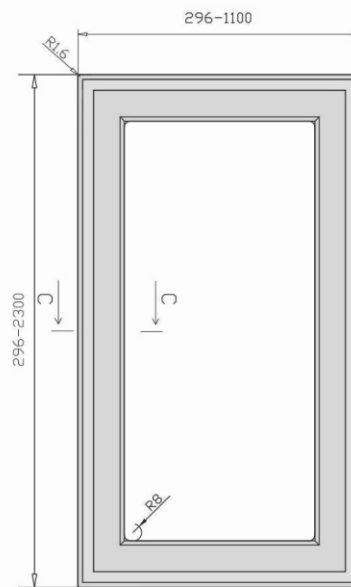
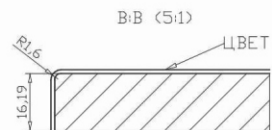
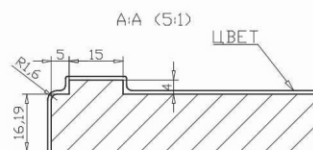

Витрина

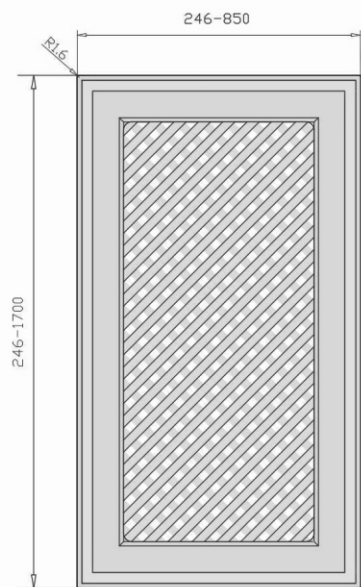
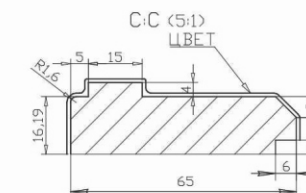
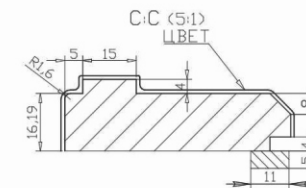

Витрина с решеткой

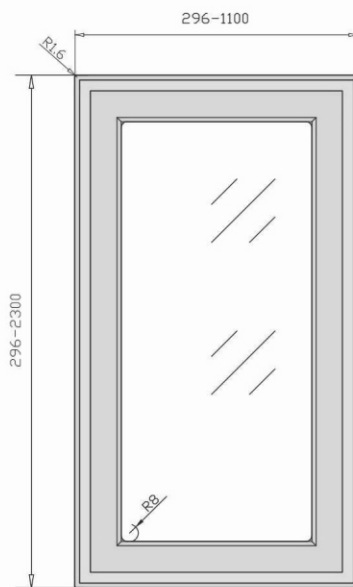

Витрина со стеклом

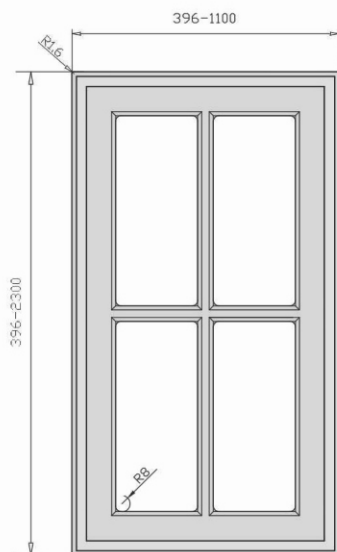

Витрина крест

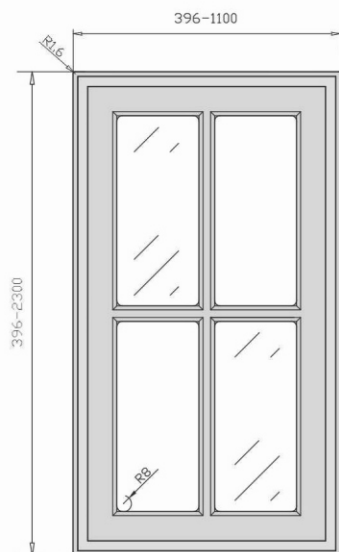

Витрина крест со стеклом

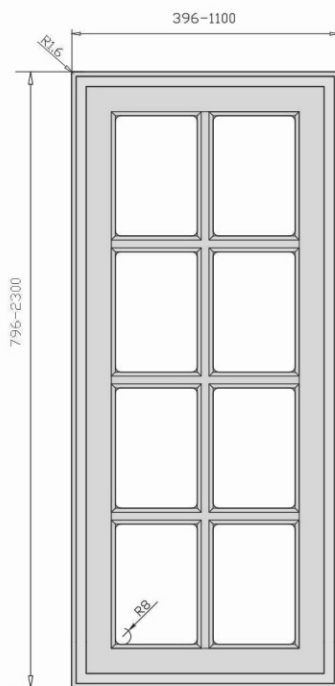

Витрина крест 8 окон

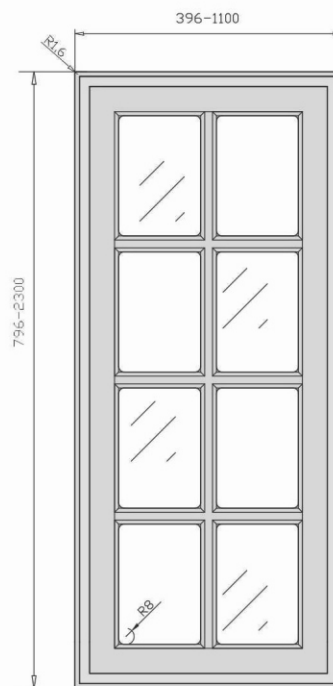

Витрина крест 8 окон со стеклом

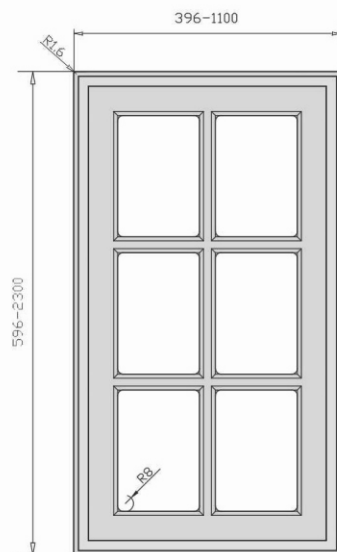

Витрина крест 6 окон

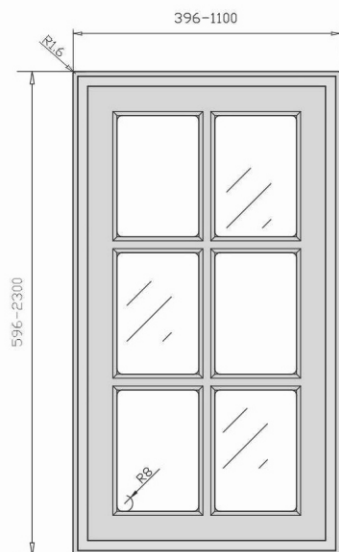

Витрина крест 6 окон со стеклом

	ПРЯМОЙ ФАСАД	Технические варианты выборки под стекло, мм
	Используемая плита МДФ, мм	
16/19	х-120, у-120	

В случае несоблюдения указанных размеров фрезеровка наноситься не будет.

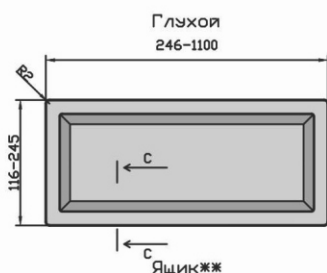
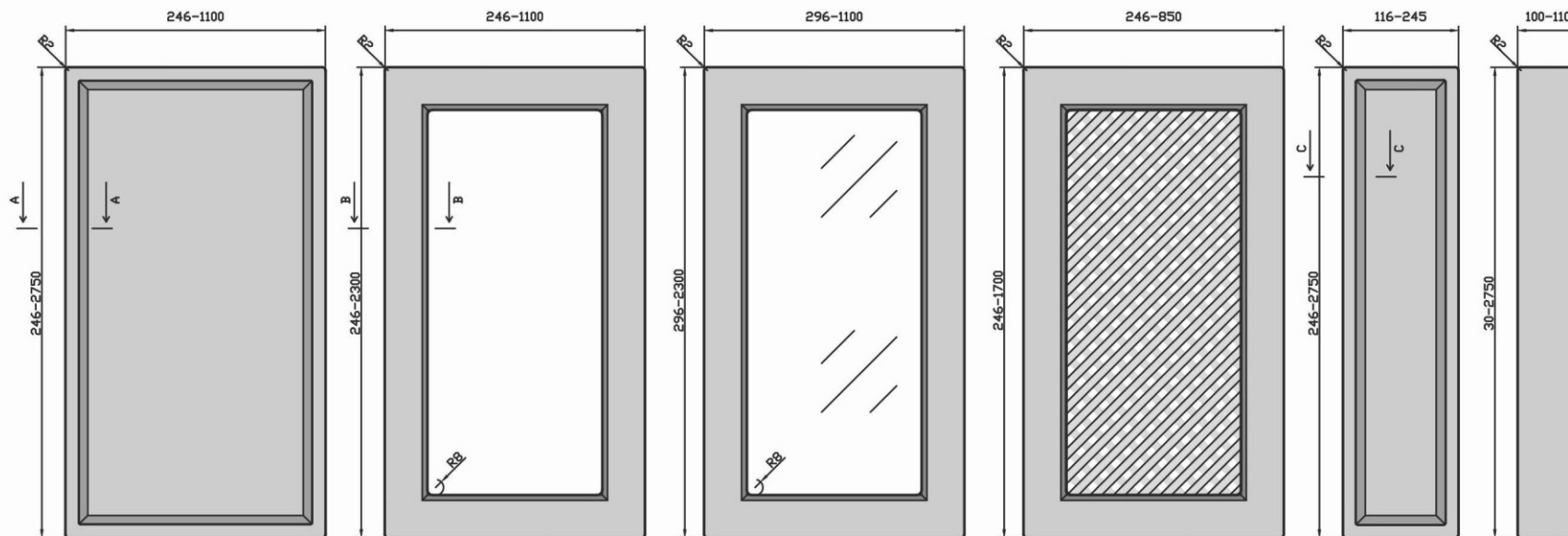

Глухой
246-1100
Ящик**

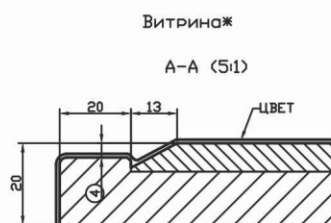

Витринаж
A-A (5:1)



Витрина со стеклом
B-B (5:1)

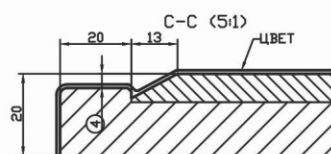

C-C (5:1)

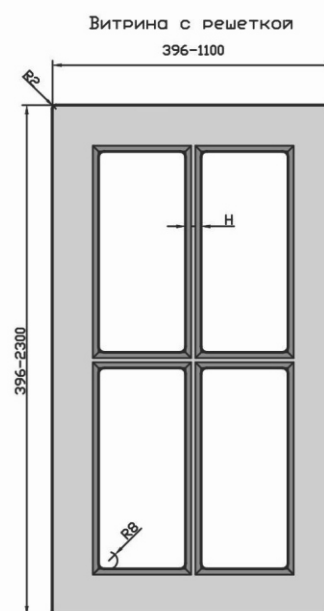

Витрина с решеткой
396-1100

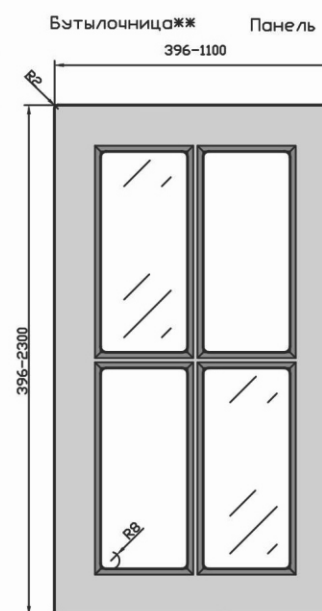

Бутылочница**
396-1100
Панель

- * на данный вид изделия возможно нанесение выборки под самостоятельную установку наполнения (в ЛК "витрина с выборкой")
- ** данный вид изделия подойдет только для установки механизмов выкатного типа
- ***Ширина креста/перемычки H=21

Внимание! Максимальная толщина фасада в центральной части 20 мм.

ПРЯМОЙ ФАСАД		Технические варианты выборки под стекло, мм
Используемая плита МДФ, мм	Для расчета размера стекла в витрину, мм (где х-высота фасада, у-ширина)	
16	х-120, у-120	

Данная фрезеровка имеет технологические отверстия с обратной стороны.

Витрина крест*

Витрина крест со стеклом

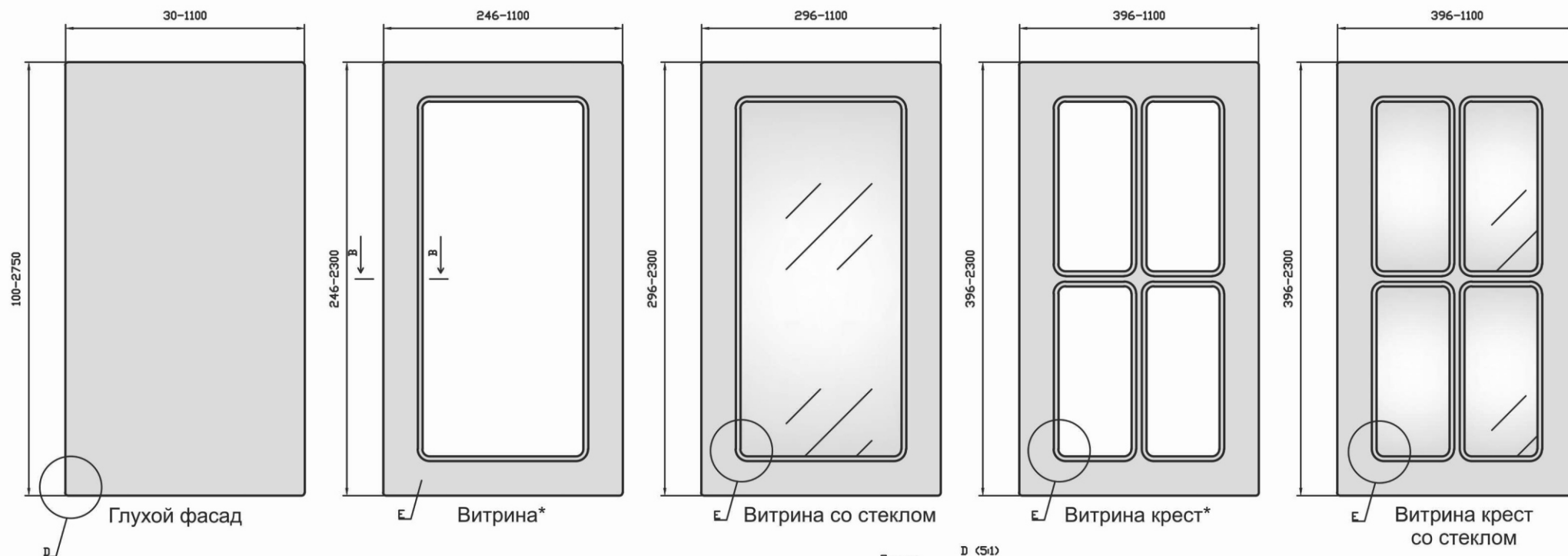

* на данный вид изделия возможно нанесение выборки под самостоятельную установку наполнения (в ЛК «витрина с выборкой», «витрина крест с выборкой»). Витрина с выборкой может быть укомплектована штапиком (в ЛК «витрина с выборкой со штапиком»).

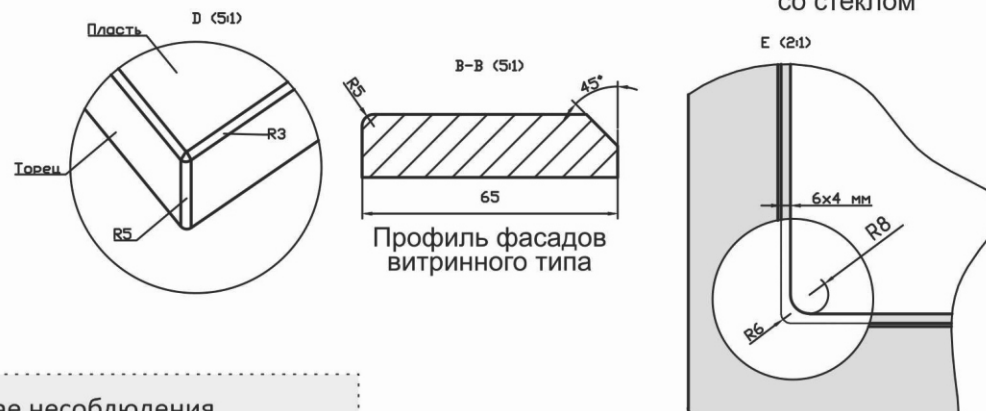

Профиль фасадов витринного типа

Выборка на обратной стороне

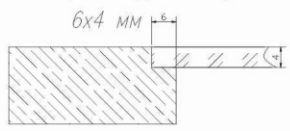
Используемая плита МДФ, мм	ПРЯМОЙ ФАСАД	Технические варианты выборки под стекло, мм 
	16/19	

В случае несоблюдения указанных размеров фрезеровка наноситься не будет.

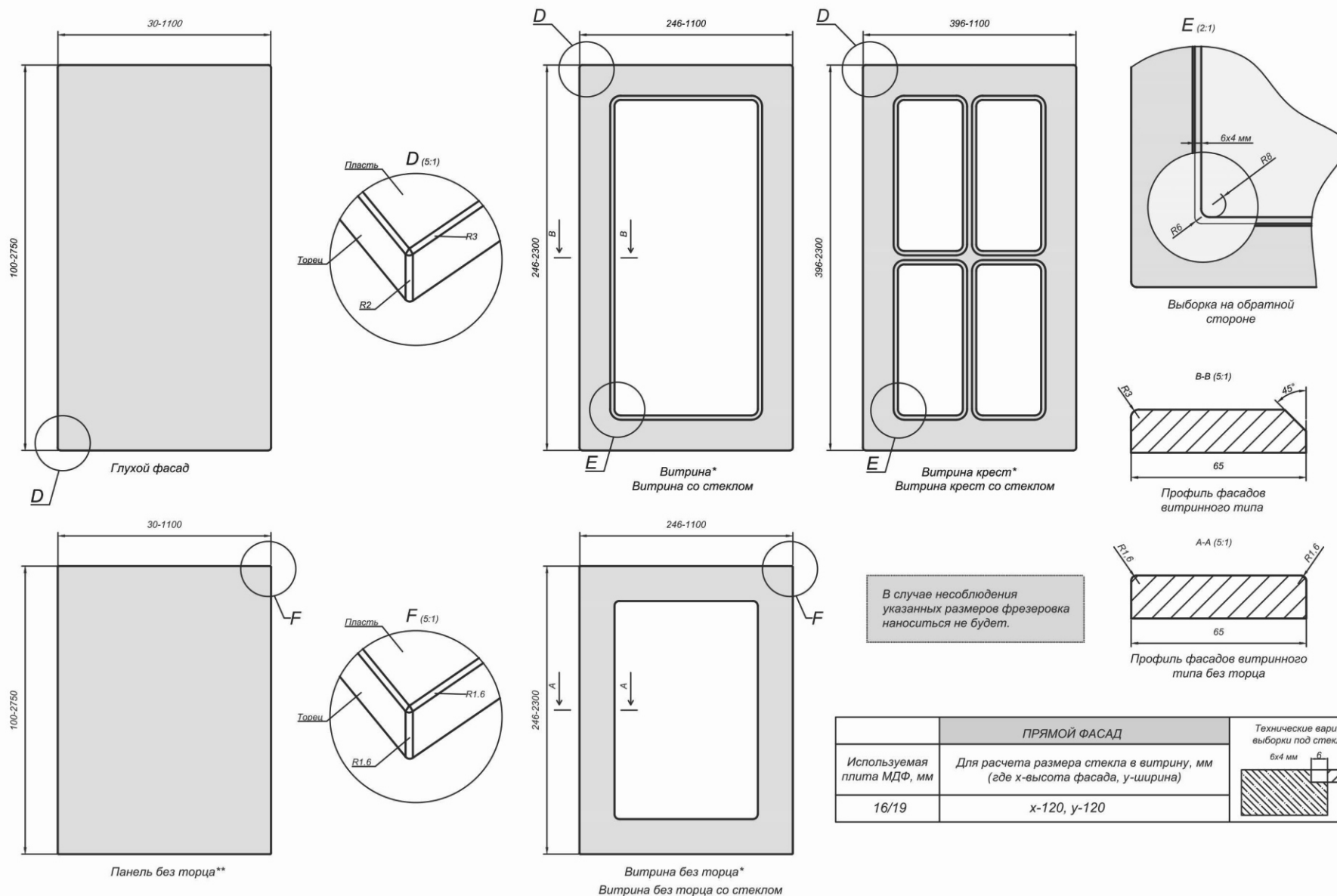

* на данный вид изделия возможно нанесение выборки под самостоятельную установку наполнения (в ЛК "витрина с выборкой", "витрина крест с выборкой")

Витрина с выборкой может быть укомплектована штапиком (в ЛК "витрина с выборкой со штапиком").

** (См. в ЛК Дополнительные элементы).

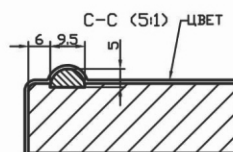
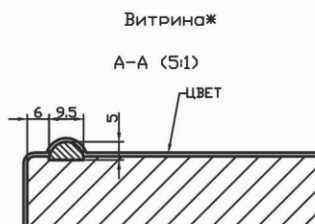
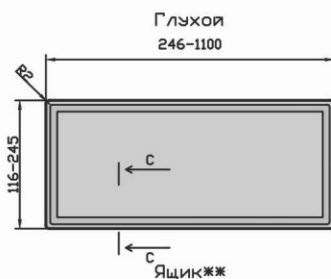
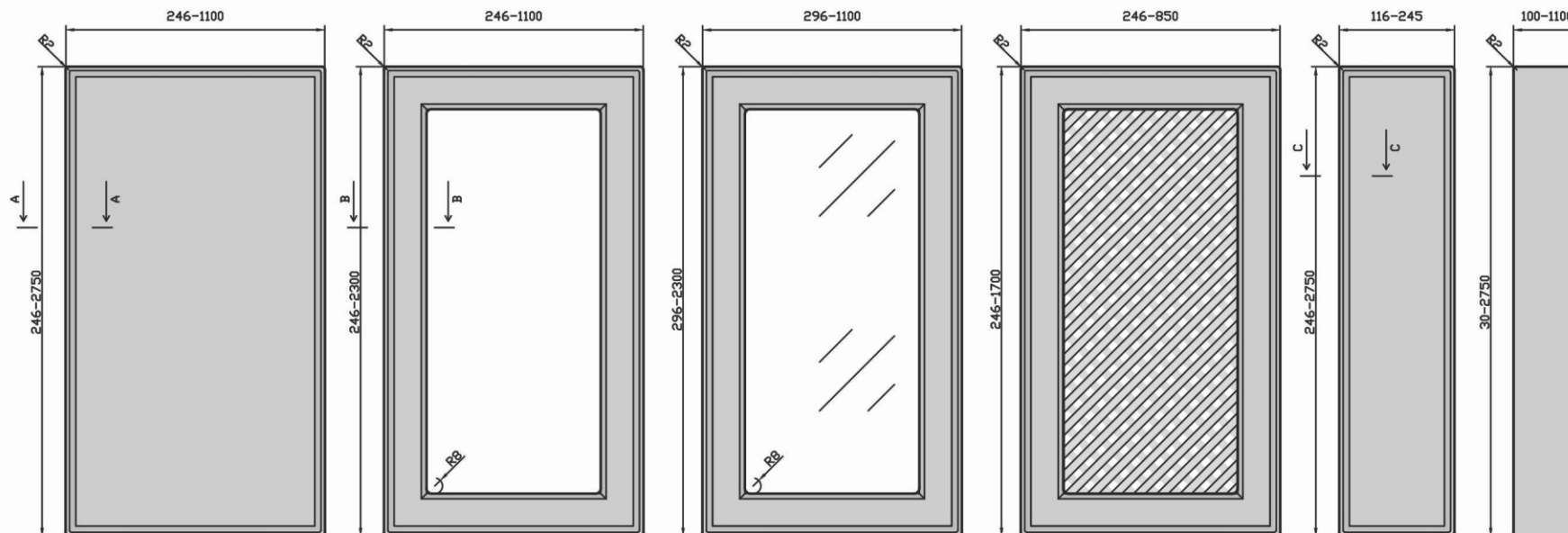

* на данный вид изделия возможно нанесение выборки под самостоятельную установку наполнения (в ЛК "витрина с выборкой")
 ** данный вид изделия подойдет только для установки механизмов выкатного типа
 *** Ширина креста/перемычки H=21

Данная фрезеровка имеет технологические отверстия с обратной стороны.

ПРЯМОЙ ФАСАД		Технические варианты выборки под стекло, мм
Используемая плита МДФ, мм	Для расчета размера стекла в витрину, мм (где х-высота фасада, у-ширина)	
16/19	x-120, y-120	

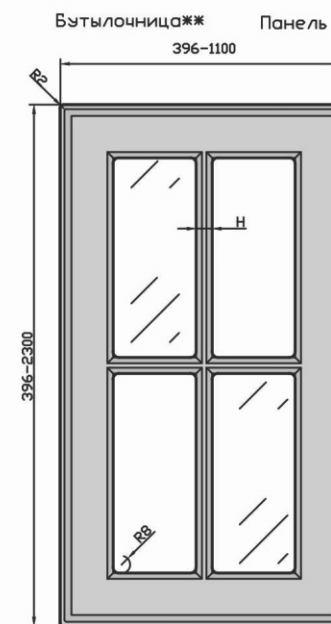
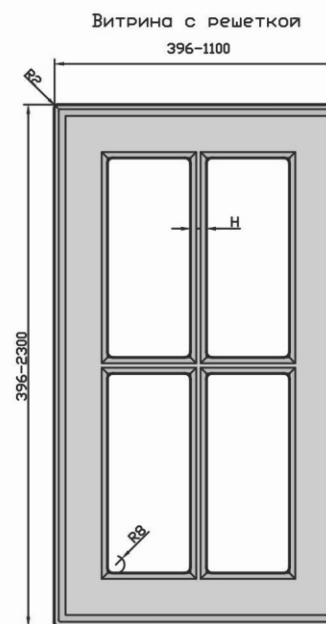

Витрина крестж

Витрина крест со стеклом

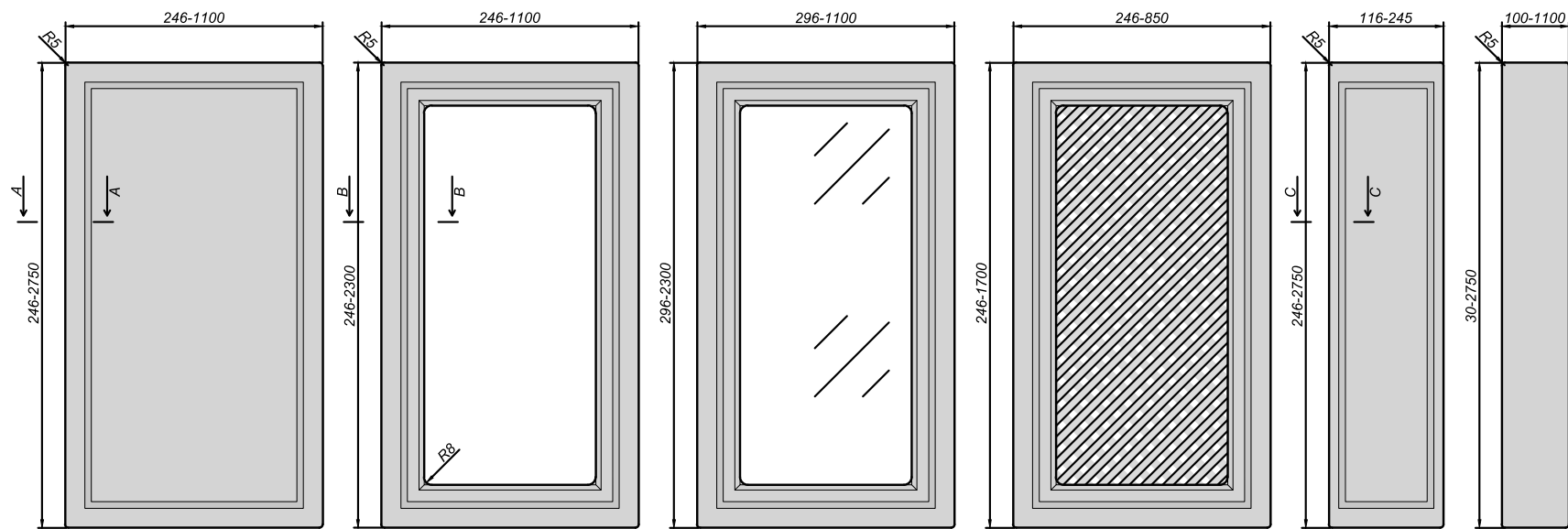

Глухой

Витрина*

Витрина со стеклом

Витрина с решеткой

Бутылочница

Панель

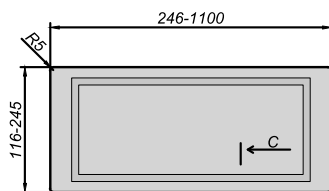

Ящик

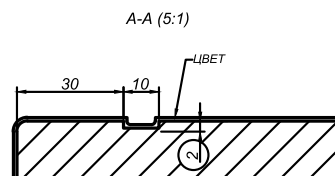

A-A (5:1)

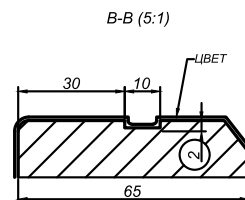

B-B (5:1)

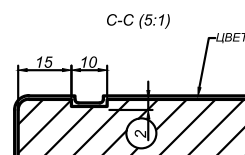

C-C (5:1)

* на данный вид изделия возможно нанесение выборки под самостоятельную установку наполнения (в ЛК "витрина с выборкой"); Н=22

В случае несоблюдения указанных размеров фрезеровка наноситься не будет.

ПРЯМОЙ ФАСАД		Технические варианты выборки под стекло, мм
Используемая плита МДФ, мм	Для расчета размера стекла в витрину, мм (где х-высота фасада, у-ширина)	
16/19	х-120, у-120	

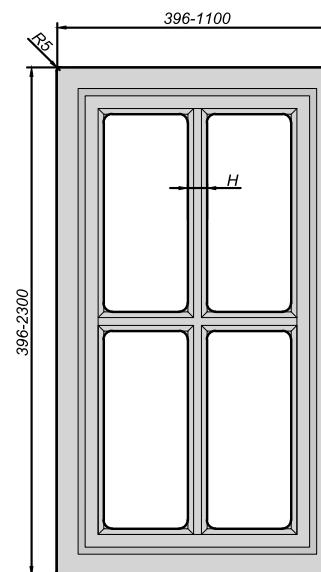

Витрина крест*

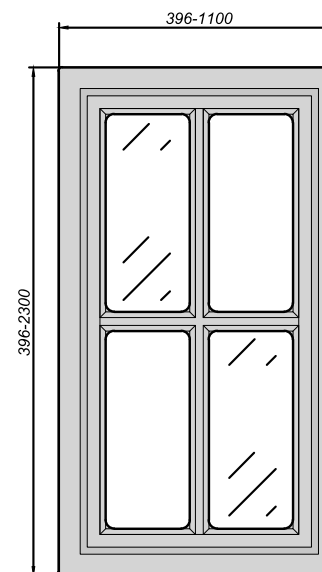

Витрина крест со стеклом

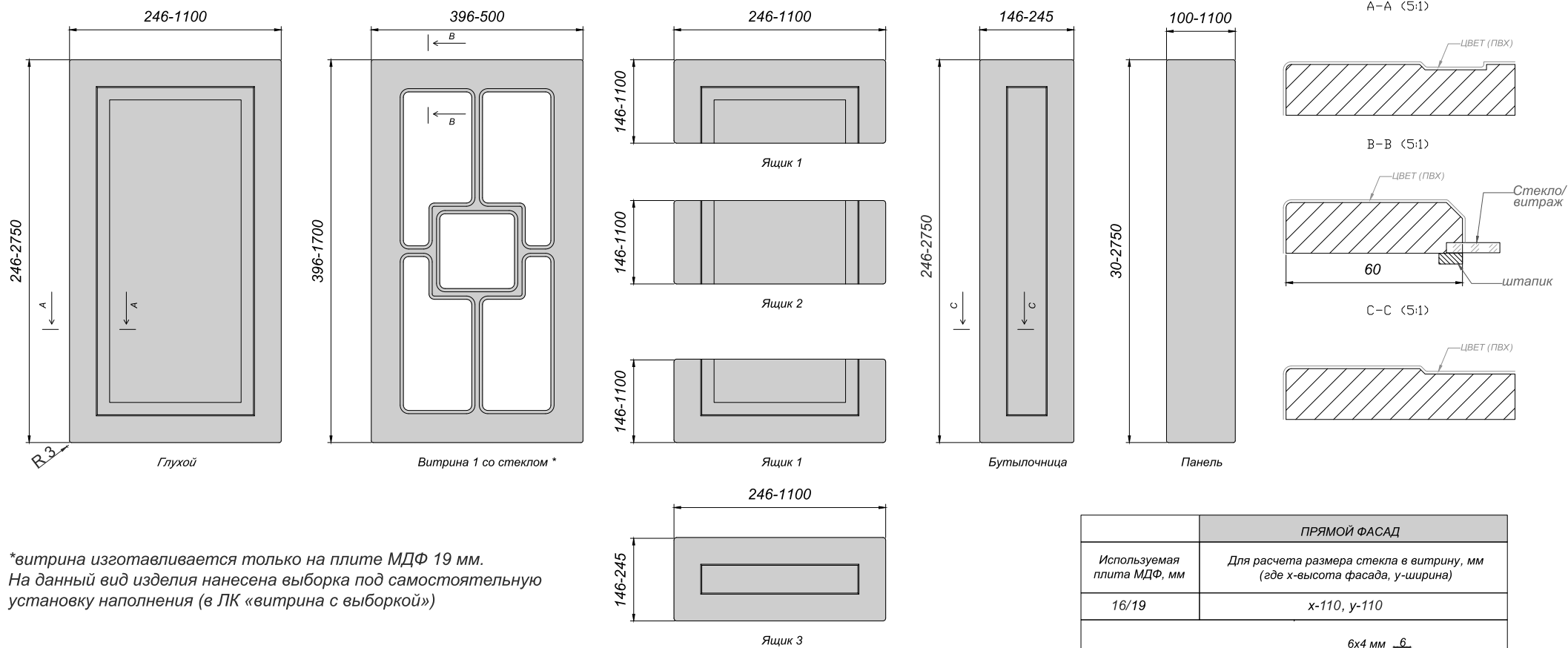

*витрина изготавливается только на плите МДФ 19 мм.
На данный вид изделия нанесена выборка под самостоятельную установку наполнения (в ЛК «витрина с выборкой»)

Данная фрезеровка имеет технологические отверстия с обратной стороны на вариантах исполнения "Ящик 3" и "Бутылочница".

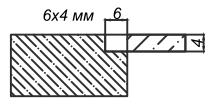
ПРЯМОЙ ФАСАД	
Используемая плита МДФ, мм	Для расчета размера стекла в витрину, мм (где x-высота фасада, y-ширина)
16/19	x-110, y-110
Технический вариант выборки под стекло, мм 	

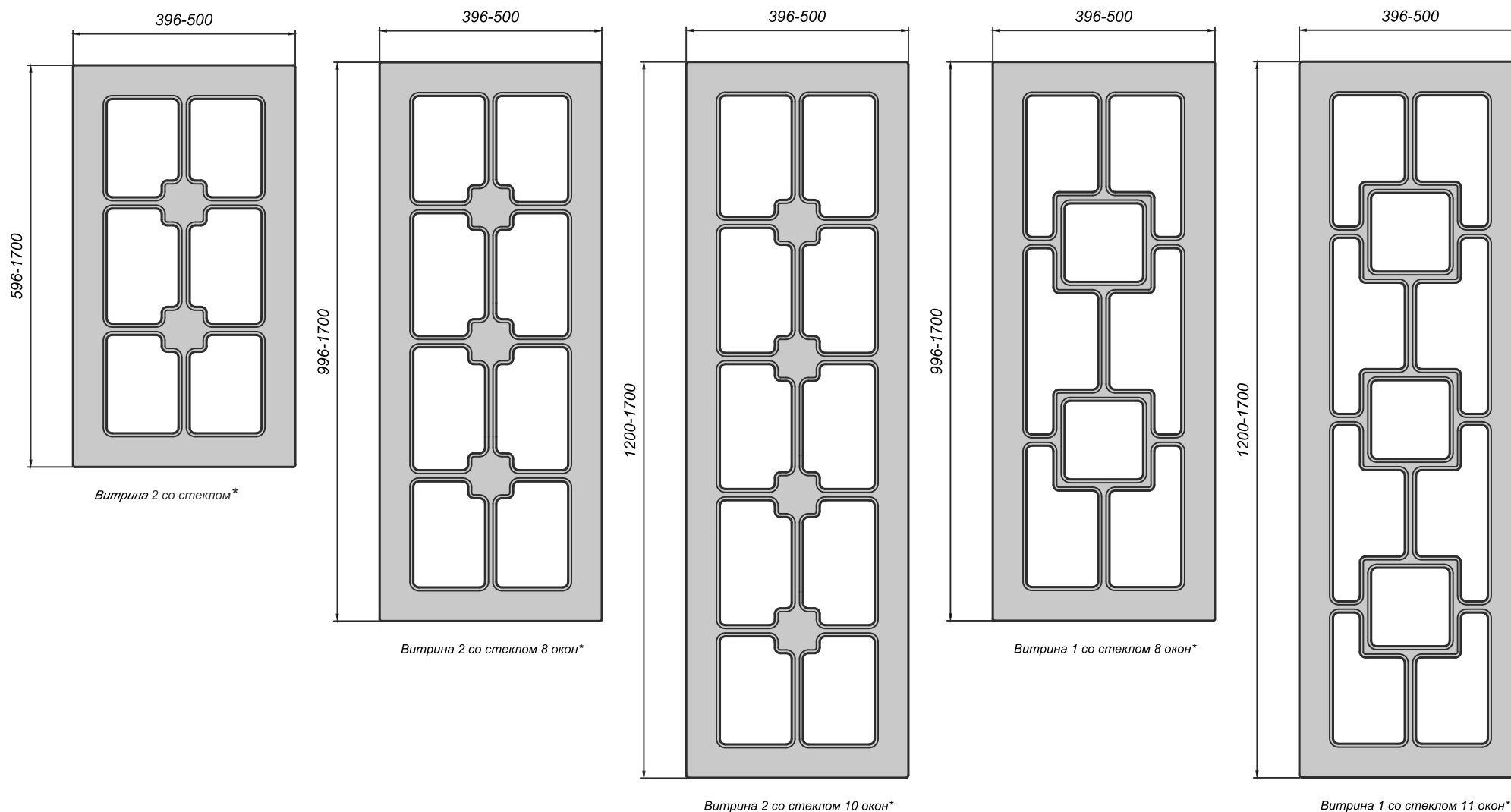

*витрина изготавливается только на плите МДФ 19 мм. На данный вид изделия нанесена выборка под самостоятельную установку наполнения (в ЛК «витрина с выборкой»)

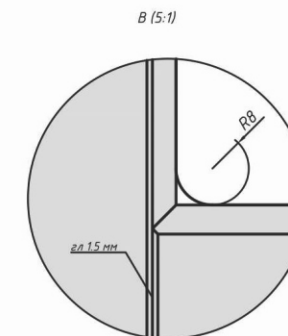
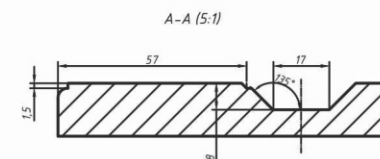
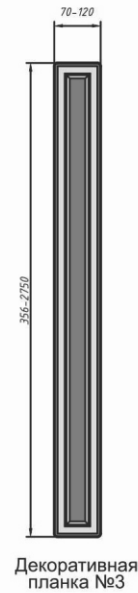
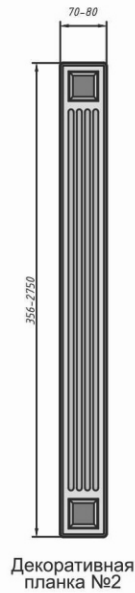
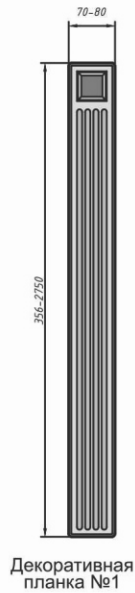
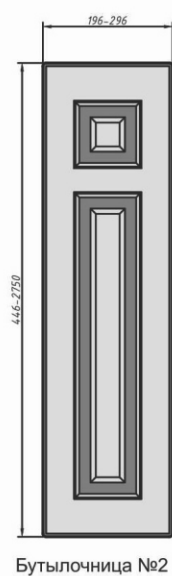
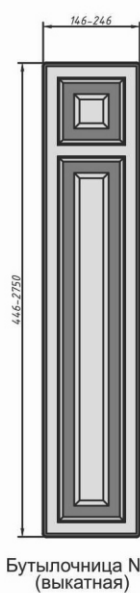
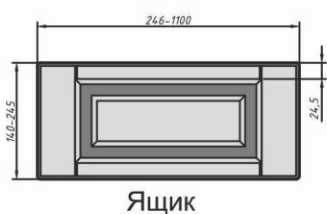
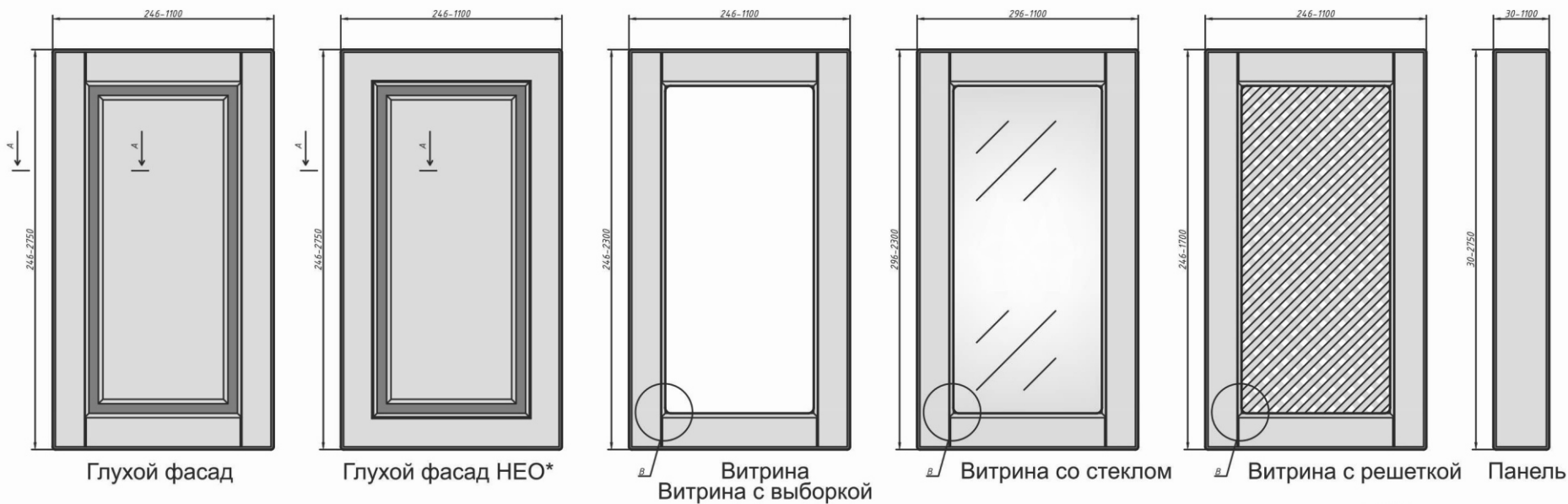

* В ЛК есть
возможность
выбора вида НЕО
для всех вариантов
исполнения

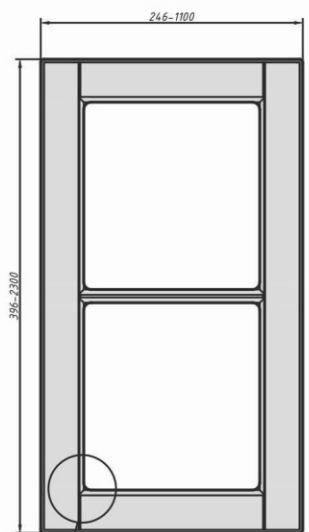

Витрина 2 окна
Витрина 2 окна с выборкой
Витрина 2 окна со стеклом

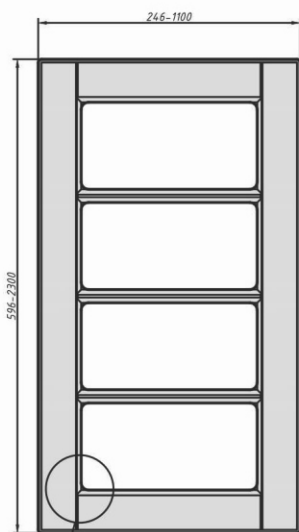

Витрина 4 окна
Витрина 4 окна с выборкой
Витрина 4 окна со стеклом

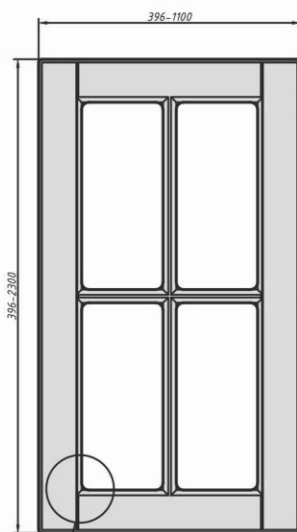

Витрина крест
Витрина крест с выборкой
Витрина крест со стеклом

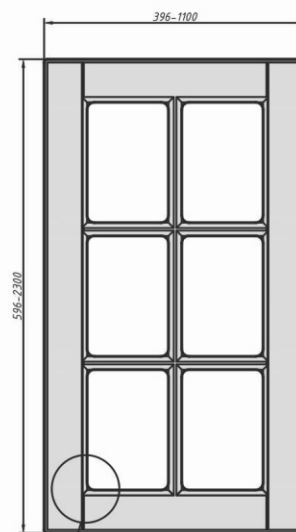

Витрина крест 6 окн
Витрина крест 6 окон с выборкой
Витрина крест 6 окон со стеклом

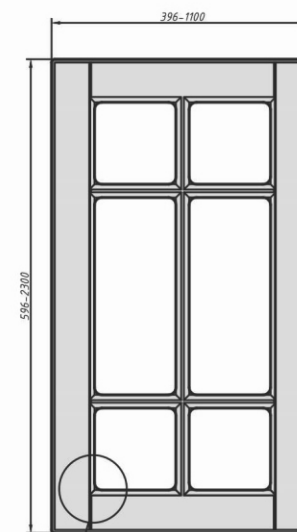

Витрина крест F6 окн
Витрина крест F6 окон с выборкой
Витрина крест F6 окон со стеклом

Изготавливается ТОЛЬКО по эскизному проекту. Вне зависимости от выбранной высоты фасада, верхние и нижние окошки витрины будут квадратными.

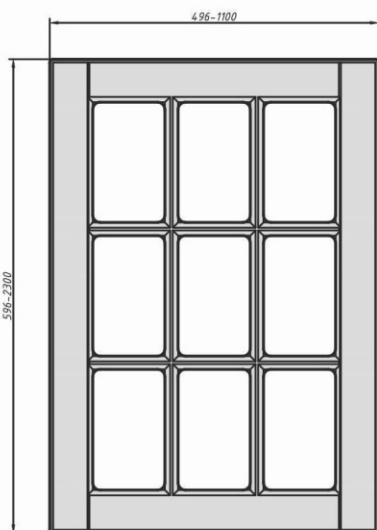

Витрина крест 9 окон
Витрина крест 9 окон с выборкой
Витрина крест 9 окон со стеклом

Изготавливается ТОЛЬКО по эскизному проекту.

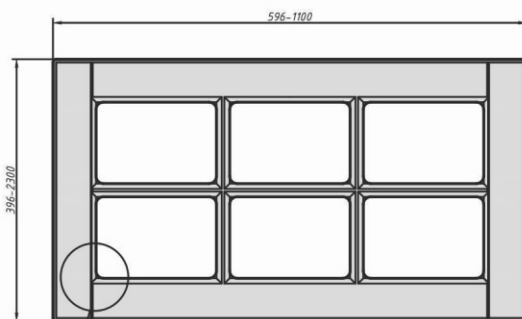

Витрина крест горизонтальная 6 окон
Витрина крест горизонтальная 6 окон с выборкой
Витрина крест горизонтальная 6 окон со стеклом

* В ЛК есть возможность выбора вида НЕО для всех вариантов исполнения

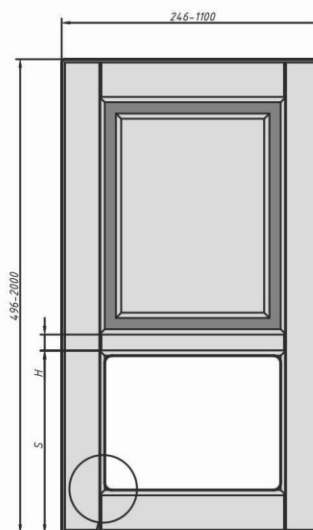

Витрина комбинированная
Витрина комбинированная с выборкой
Витрина комбинированная с решеткой
Витрина комбинированная со стеклом

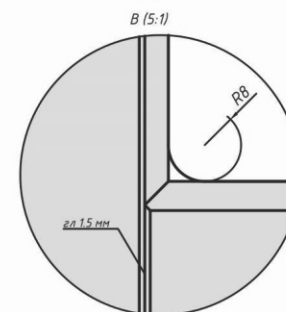

Комбинированные варианты исполнения принимаются в работу по эскизу с указанием значения высоты, входящей в диапазон, и параметров H и S

Используемая плита МДФ, мм

16/19

ПРЯМОЙ ФАСАД

Для расчета размера стекла в витрину, мм
(где x-высота фасада, y-ширина)

x-120, y-120

Технические варианты выборки под стекло, мм

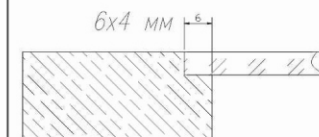

В случае несоблюдения указанных размеров фрезеровка наноситься не будет.

* В ЛК есть возможность выбора вида НЕО для всех вариантов исполнения

Данный вариант исполнения имеет технологические отверстия с обратной стороны.

Возможно изготовление глухого фасада согласно схемам для вставок в шкаф-купе (в ЛК «глухой схема 2» ... и т.д., либо «вставка в шкаф-купе «схема 2»)

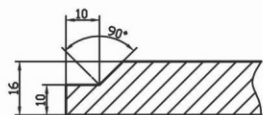
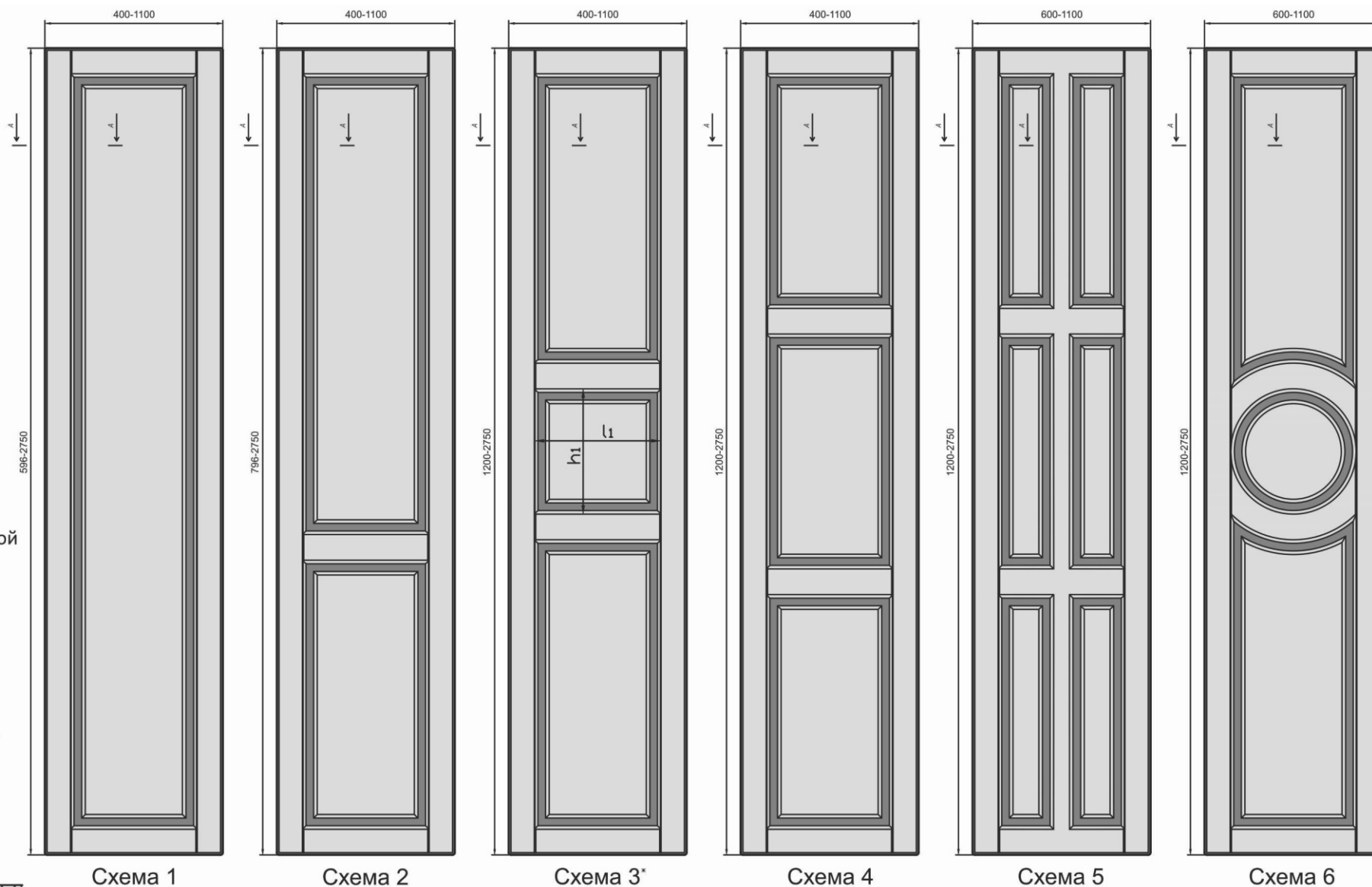

Профиль двери

Примечание к схеме 3:

* $h_1=l_1$

Вставка в шкаф-купе выполняется строго по эскизу кухни для совпадения линий при стыковке вставок, при этом все вставки должны быть пронумерованы в соответствии с эскизом и бланком заказа. В случае несоблюдения условий, производитель не несет ответственность за несовпадение линий.

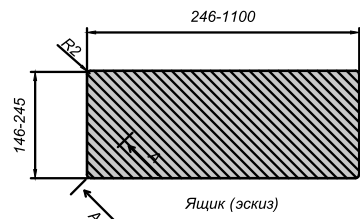
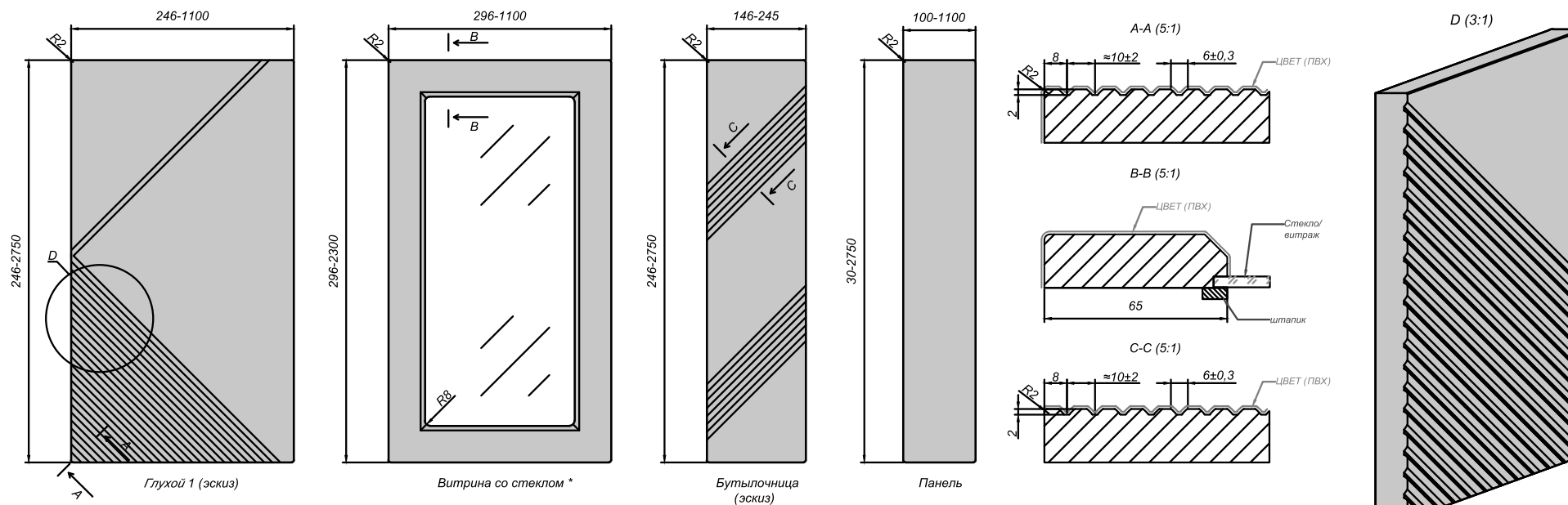

* на данный вид изделия возможно нанесение выборки под самостоятельную установку наполнения (в ЛК "витрина с выборкой")

Внимание! Для совпадения линий фрезеровки при стыковке фасадов обязателен эскиз их расположения с пронумерованными панелями. Эскиз и нумерация панелей должны полностью соответствовать бланку заказа. Фрезеровка выполняется строго по эскизу. При отсутствии или некорректности эскиза производитель не несёт ответственности за несовпадения линий фрезеровки.

ПРЯМОЙ ФАСАД	
Используемая плита МДФ, мм	Для расчета размера стекла в витрину, мм (где х-высота фасада, у-ширина)
16/19	х-120, у-120
Технические варианты выборки под стекло, мм	Технические варианты выборки под витраж, мм
6x4	6x5

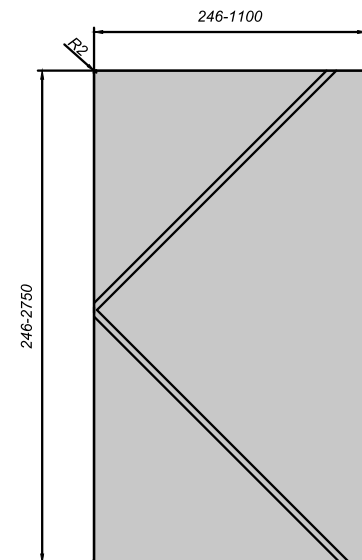

Глухой 2 (эскиз)

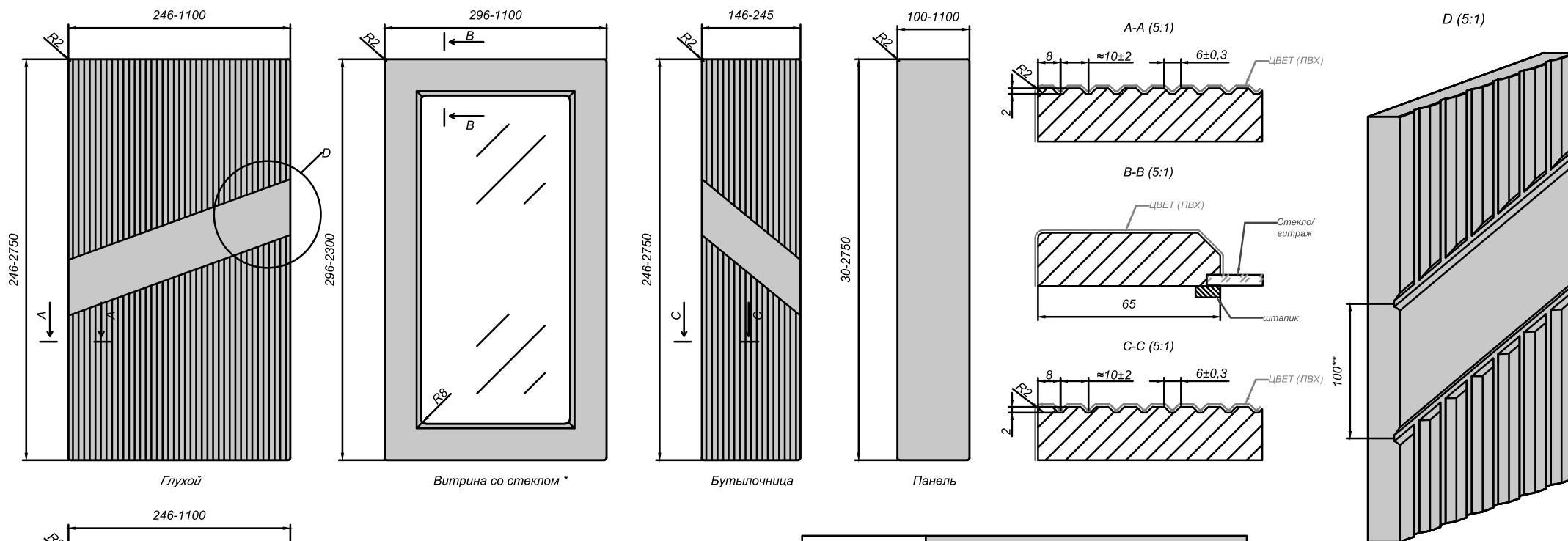

* на данный вид изделия возможно нанесение выборки под самостоятельную установку наполнения (в ЛК "витрина с выборкой").
 ** данный размер может изменяться в соответствии пожеланий заказчика по эскизу.

Внимание! Для совпадения линий фрезеровки при стыковке фасадов обязателен эскиз их расположения с пронумерованными панелями. Эскиз и нумерация панелей должны полностью соответствовать бланку заказа. Фрезеровка выполняется строго по эскизу. При отсутствии или некорректности эскиза производитель не несет ответственности за несовпадения линий фрезеровки.

ПРЯМОЙ ФАСАД	
Используемая плита МДФ, мм	Для расчета размера стекла в витрину, мм (где x-высота фасада, y-ширина)
16/19	x-120, y-120
Технические варианты выборки под стекло, мм	Технические варианты выборки под витраж, мм
6x4	6x5

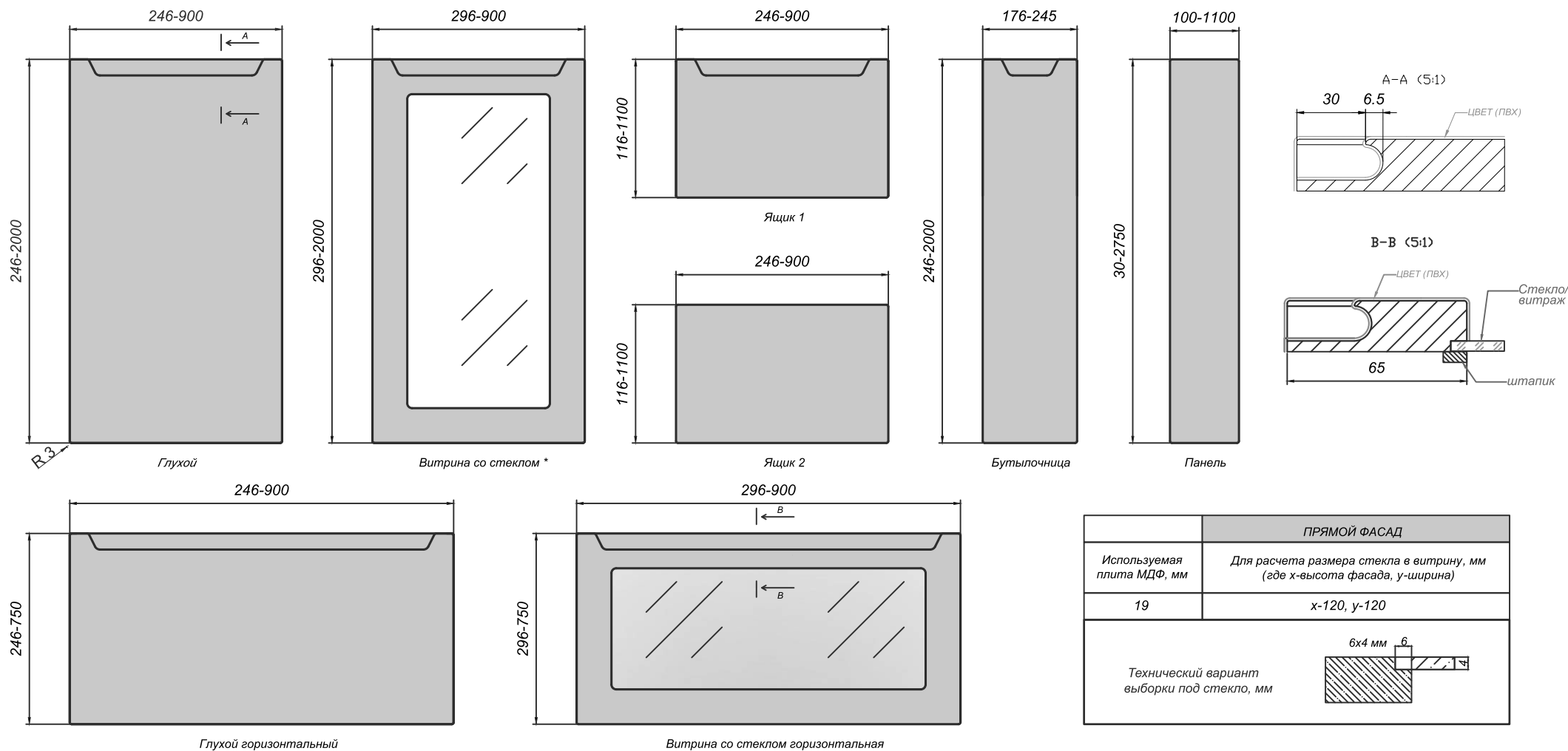

* на данный вид изделия нанесена выборка под самостоятельную установку наполнения (в ЛК «витрина с выборкой»)

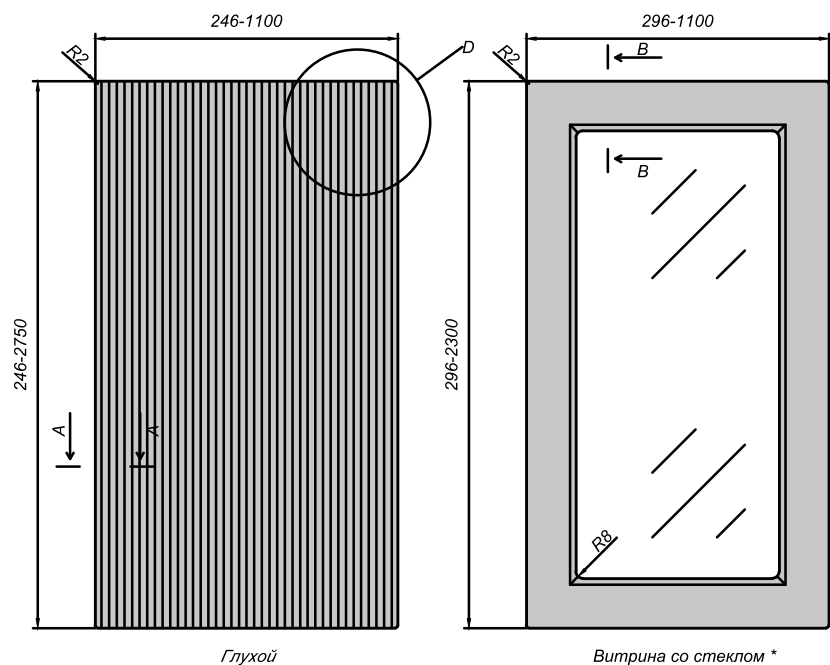

Глухой

Витрина со стеклом *

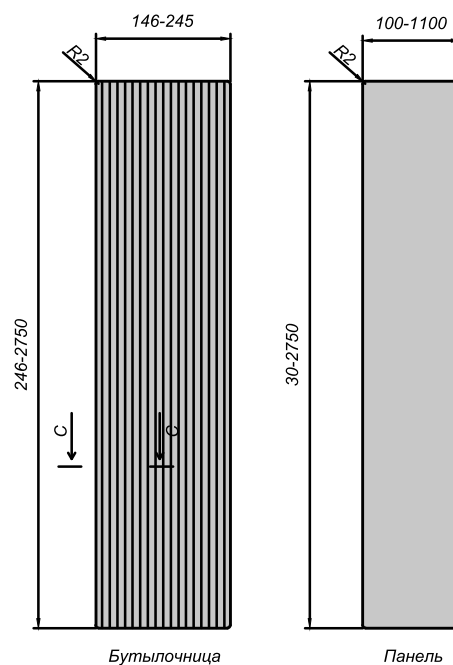

Бутылочница

Панель

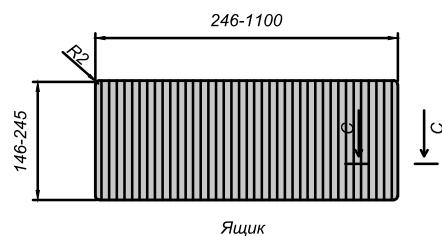

Ящик

* на данный вид изделия возможно нанесение выборки под самостоятельную установку наполнения (в ЛК "витрина с выборкой")

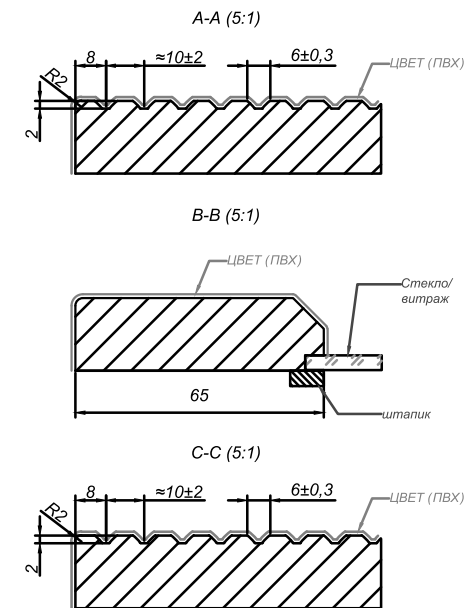

D (3:1)

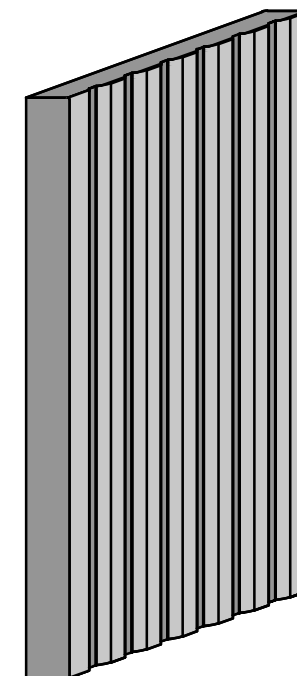

Внимание! Для совпадения линий фрезеровки при стыковке фасадов обязателен эскиз их расположения с пронумерованными панелями. Эскиз и нумерация панелей должны полностью соответствовать бланку заказа. Фрезеровка выполняется строго по эскизу. При отсутствии или некорректности эскиза производитель не несёт ответственности за несовпадения линий фрезеровки.

ПРЯМОЙ ФАСАД	
Используемая плита МДФ, мм	Для расчета размера стекла в витрину, мм (где x-высота фасада, y-ширина)
16/19	x-120, y-120
Технические варианты выборки под стекло, мм	Технические варианты выборки под витраж, мм

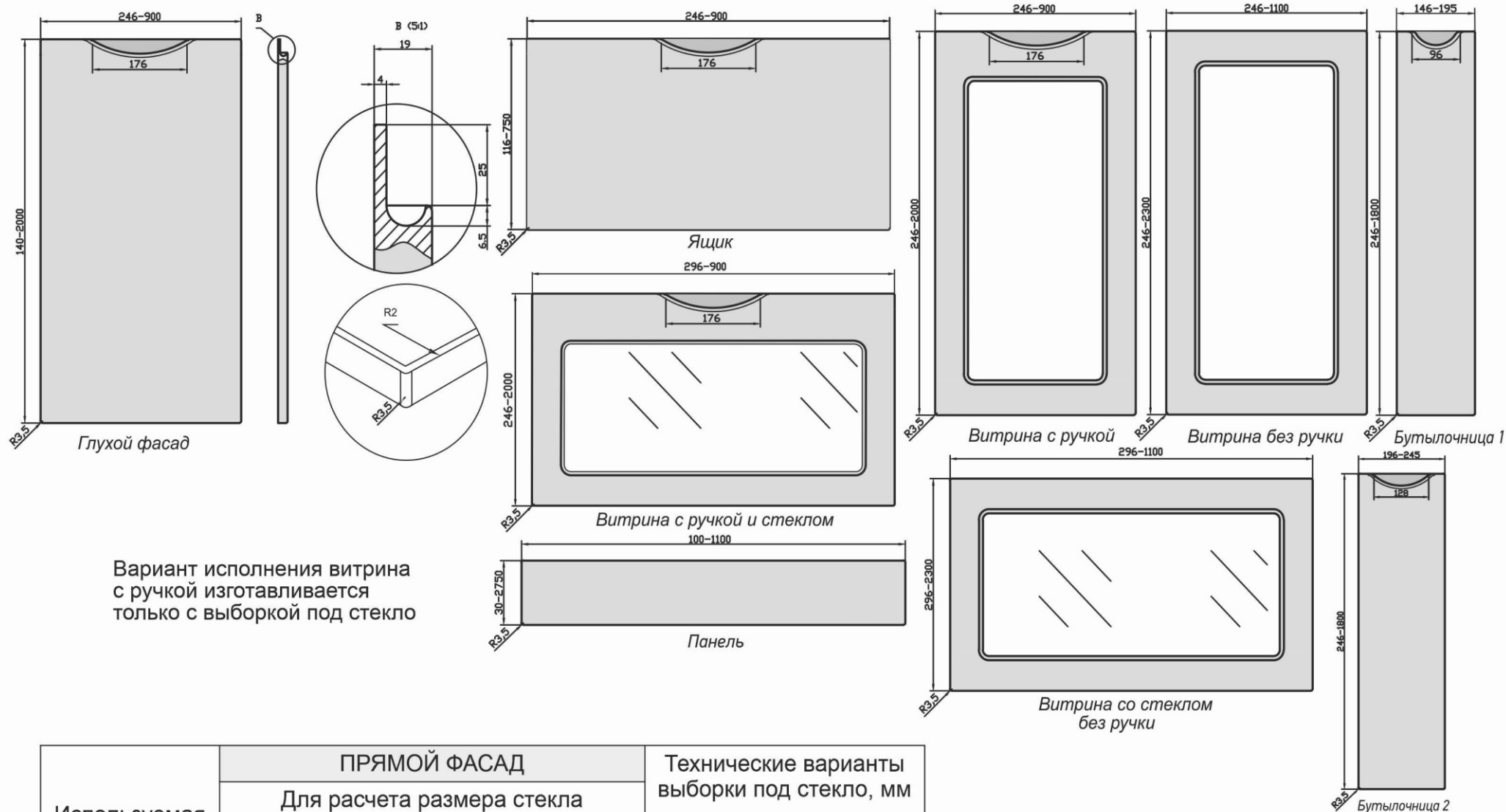

Используемая плита МДФ, мм	ПРЯМОЙ ФАСАД	
	19	Для расчета размера стекла в витрину, мм (где х-высота фасада, у-ширина)

В случае несоблюдения указанных размеров фрезеровка наноситься не будет.

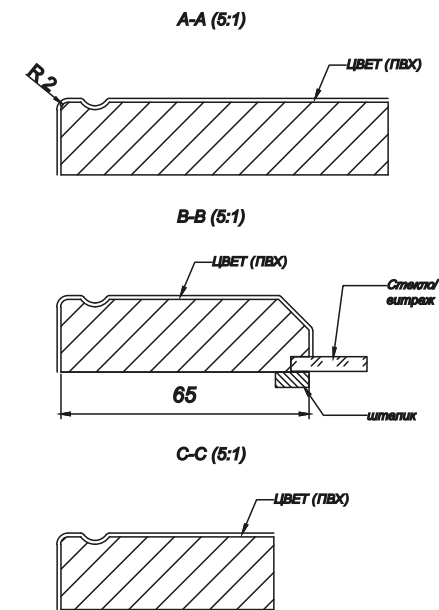
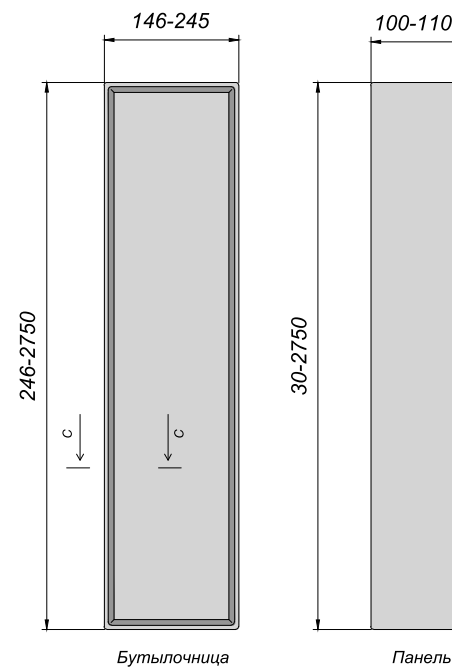
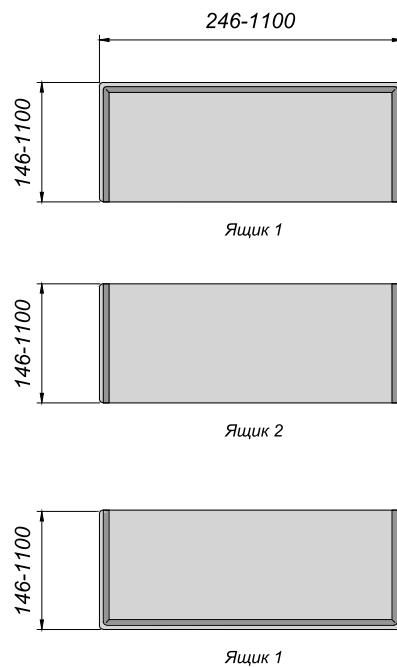
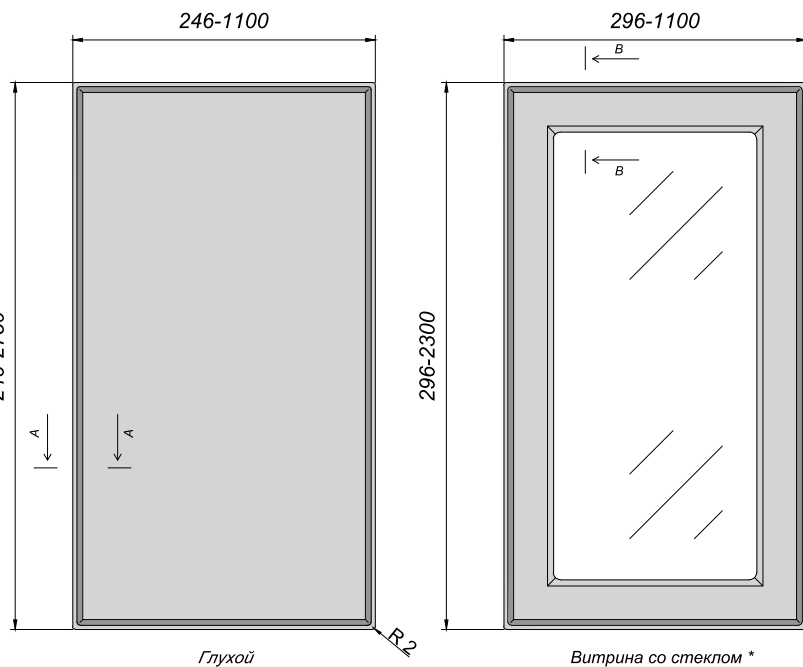

* на данный вид изделия возможно нанесение выборки под самостоятельную установку наполнения (в ЛК "витрина с выборкой")

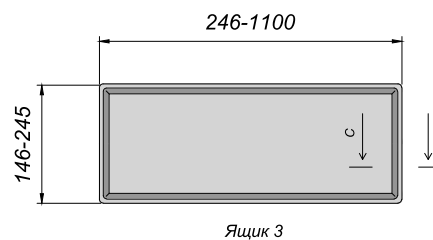

ПРЯМОЙ ФАСАД	
Используемая плита МДФ, мм	Для расчета размера стекла в витрину, мм (где х-высота фасада, у-ширина)
16/19	х-120, у-120
Технические варианты выборки под стекло, мм	Технические варианты выборки под витраж, мм

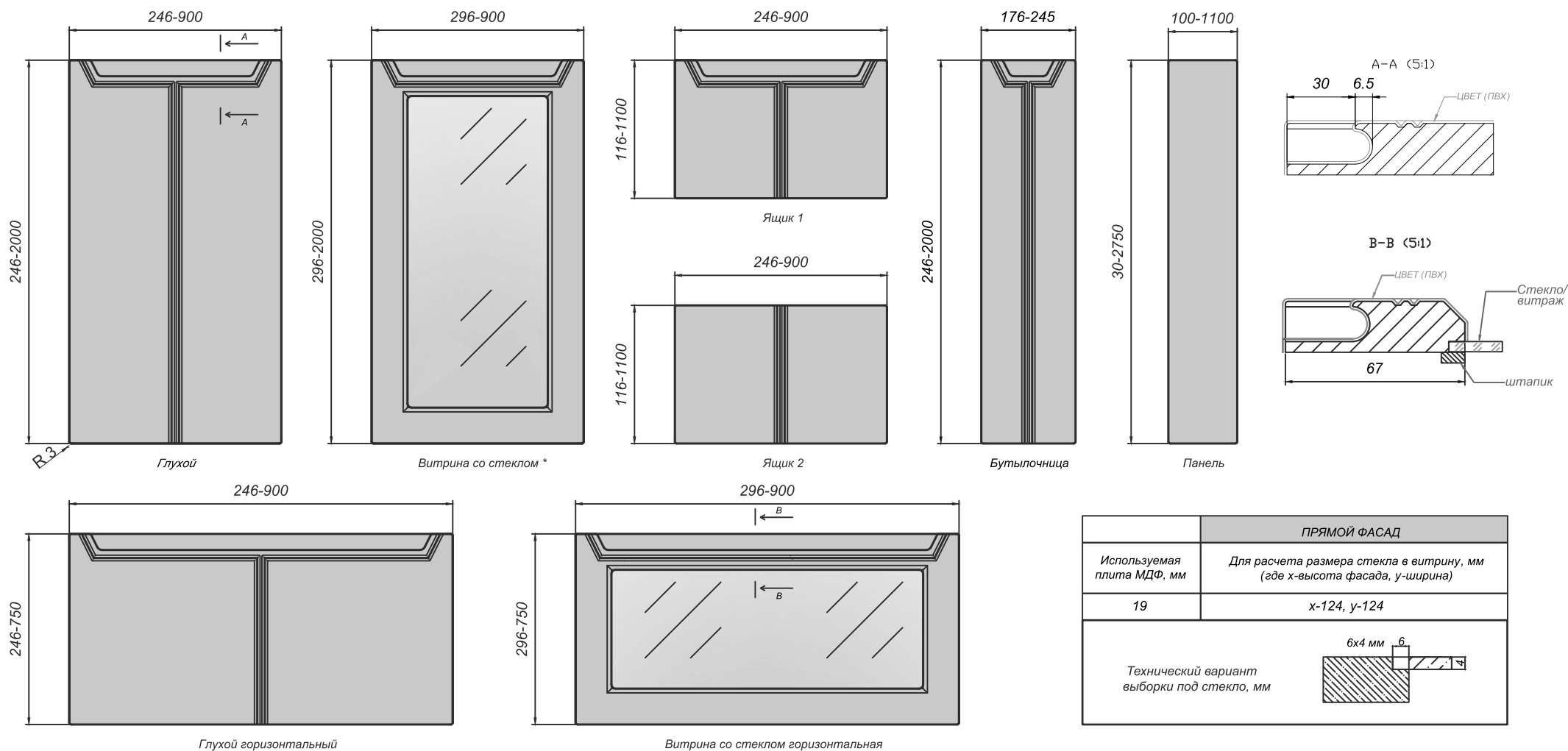

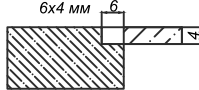
ПРЯМОЙ ФАСАД	
Используемая плита МДФ, мм	Для расчета размера стекла в витрину, мм (где x-высота фасада, y-ширина)
19	x-124, y-124
Технический вариант выборки под стекло, мм 	

* на данный вид изделия нанесена выборка под самостоятельную установку наполнения (в ЛК «витрина с выборкой»)

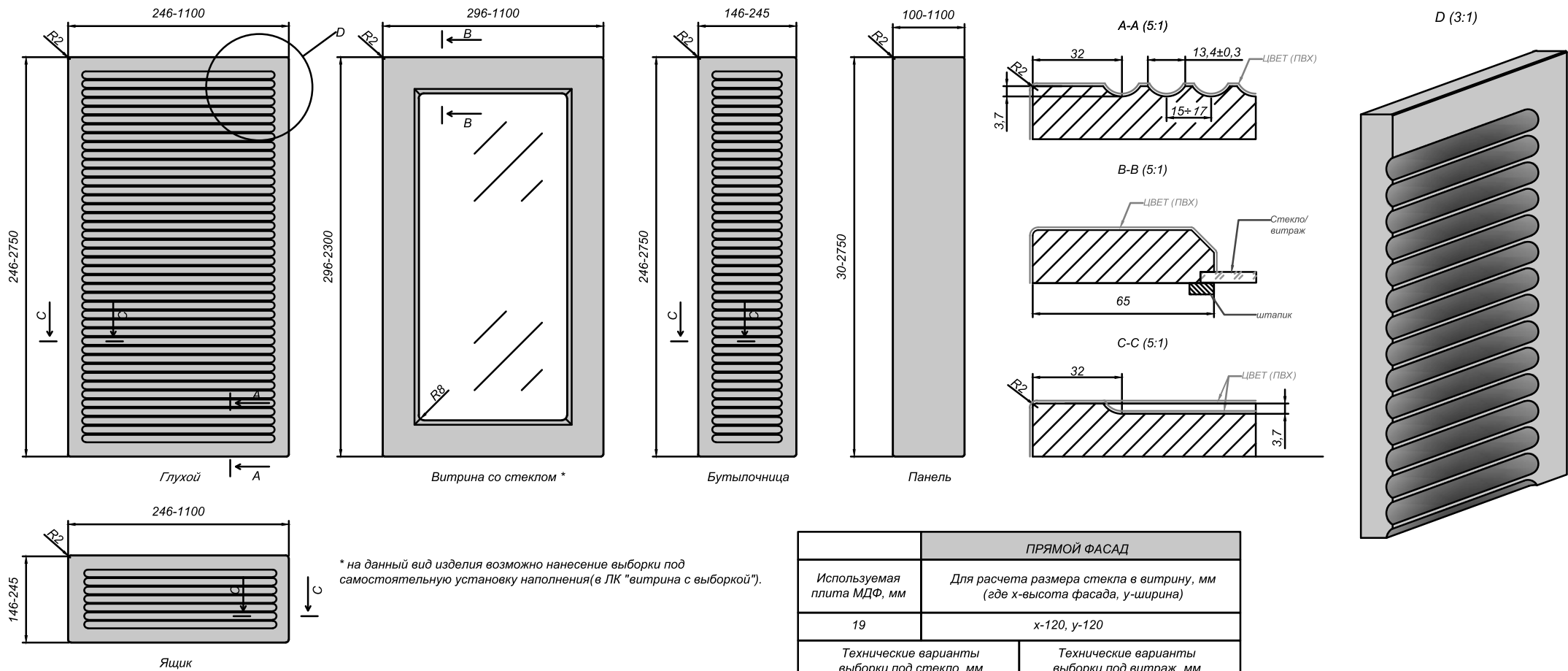

* на данный вид изделия возможно нанесение выборки под самостоятельную установку наполнения (в ЛК "витрина с выборкой").

Внимание! Для совпадения линий фрезеровки при стыковке фасадов обязателен эскиз их расположения с пронумерованными панелями. Эскиз и нумерация панелей должны полностью соответствовать бланку заказа. Фрезеровка выполняется строго по эскизу. При отсутствии или некорректности эскиза производитель не несёт ответственности за несовпадения линий фрезеровки.

ПРЯМОЙ ФАСАД	
Используемая плита МДФ, мм	Для расчета размера стекла в витрину, мм (где x-высота фасада, y-ширина)
19	x-120, y-120
Технические варианты выборки под стекло, мм	Технические варианты выборки под витраж, мм
6x4	6x5

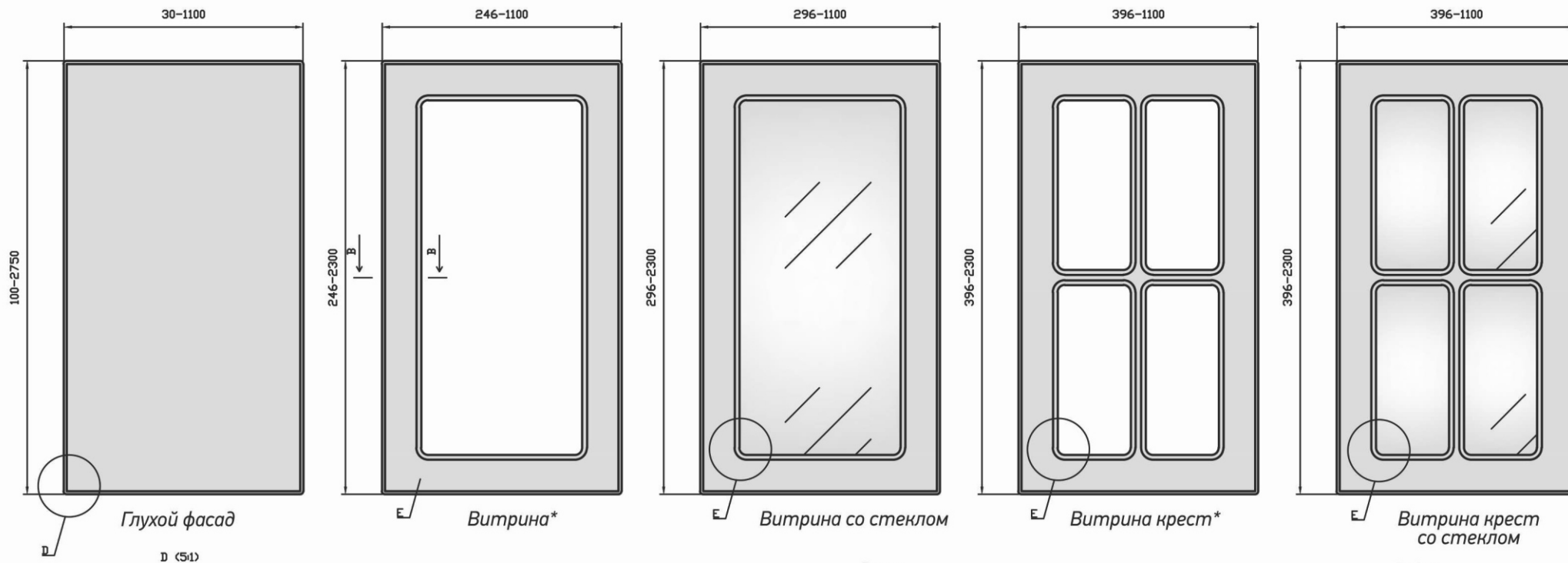

* на данный вид изделия возможно нанесение выборки под самостоятельную установку наполнения (в ЛК «витрина с выборкой», «витрина крест с выборкой»). Витрина с выборкой может быть укомплектована штапиком (в ЛК «витрина с выборкой со штапиком»).

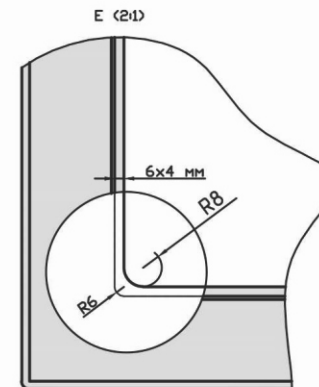
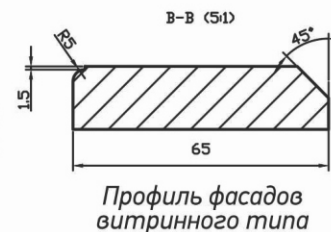
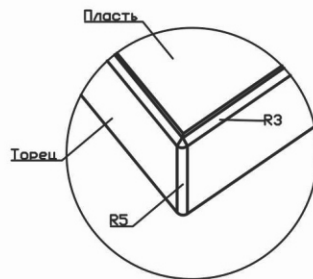

В случае несоблюдения указанных размеров фрезеровка наноситься не будет.

Используемая плита МДФ, мм	ПРЯМОЙ ФАСАД	Технические варианты выборки под стекло, мм 6x4 мм
	16/19	

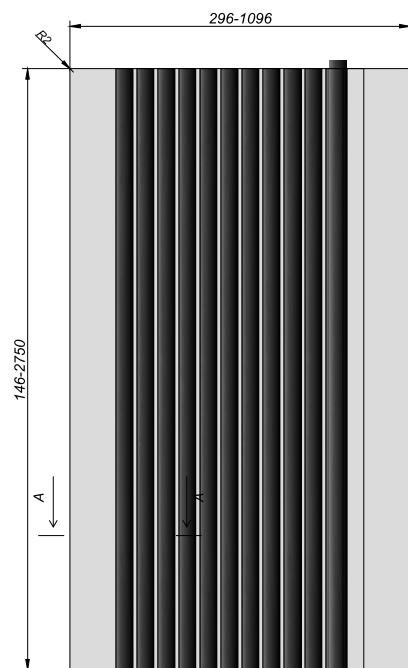

Глухой фасад

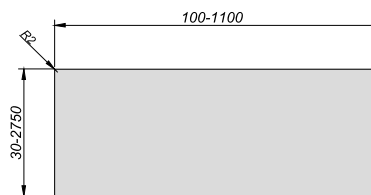

Панель

A-A (5:1)

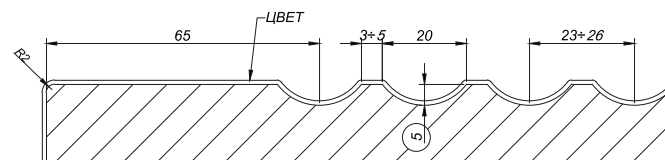

B-B (5:1)

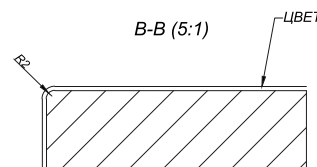

В случае несоблюдения указанных размеров фрезеровка наноситься не будет.

Шаг ширины, мм	
296	721
321	746
346	771
371	796
396	821
421	846
446	871
471	896
496	921
521	946
546	971
571	996
596	1021
621	1046
646	1071
671	1096
696	

Фрезеровка наносится на фасады с шагом 23±26 мм. Она выполняется строго по эскизу кухни для совпадения линий при стыковке панелей, при этом все панели должны быть пронумерованы в соответствии с эскизом и бланком заказа. В случае несоблюдения условий производитель не несет ответственность за несовпадение линий фрезеровки между фасадами.

Коллекция Fresco

Стиль неоклассика в интерьере — это универсальное сочетание респектабельности, благородства, возвышенной утонченности и прагматичности с современными материалами и актуальными дизайнерскими идеями.

Сохраняя в себе присущие классике аристократичность и благородство, этот стиль придется по вкусу консерваторам с гибким подходом к возможностям оформления своего жилища.

Стилю свойственны натуральная палитра, гармоничные сочетания и отсутствие ярких, контрастных акцентов.

Почти всегда в неоклассическом интерьере присутствует ненавязчивый растительный узор или орнамент. Он встречается в текстильном оформлении, на шторах, коврах, обивке мебели, а также в декоре, разбавляя собой присущую стилю строгость.

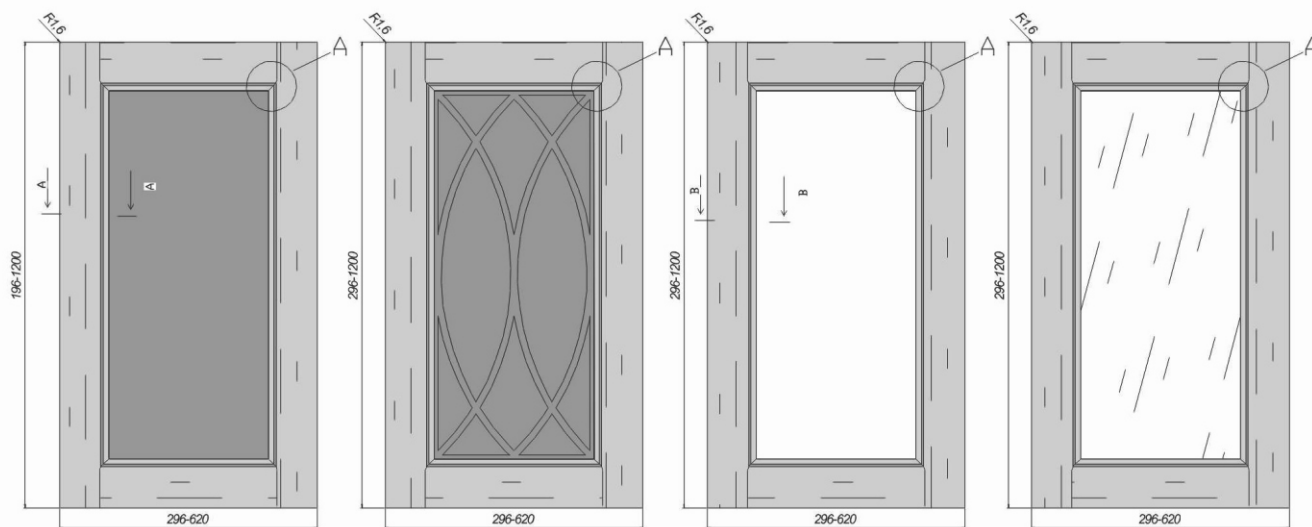

Глухой фасад (вставка 3 мм)

Глухой фасад с орнаментом (вставка 3 мм+ орнамент 3 мм)

Витрина *

Витрина со стеклом

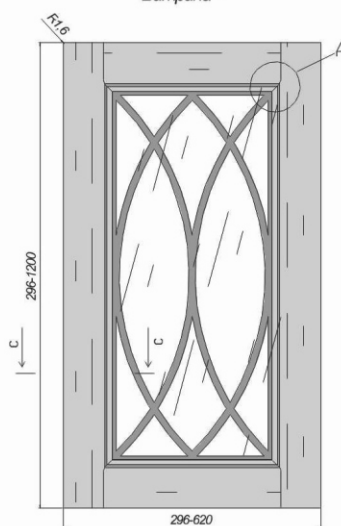
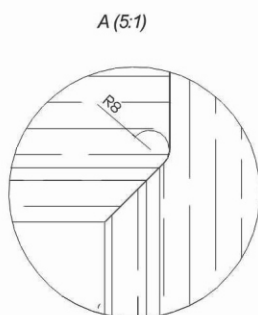
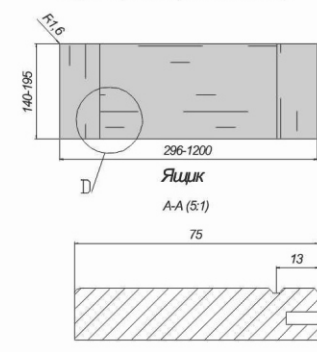

Витрина со стеклом + орнамент 3 мм

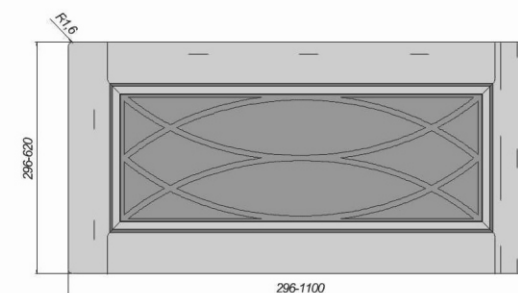
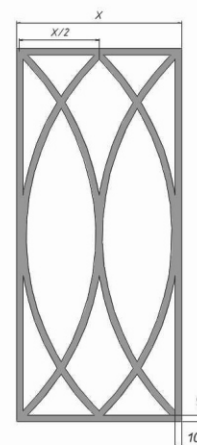

Глухой фасад горизонтальный с орнаментом** (вставка 3 мм+ орнамент 3 мм)

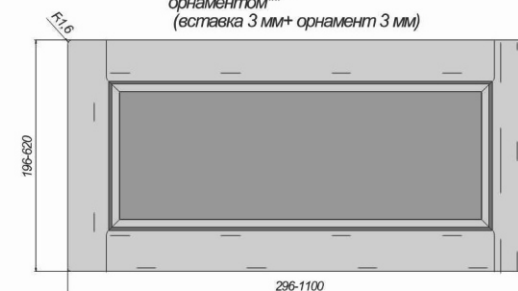

Глухой фасад горизонтальный **



Панель

соединение D (2:1)

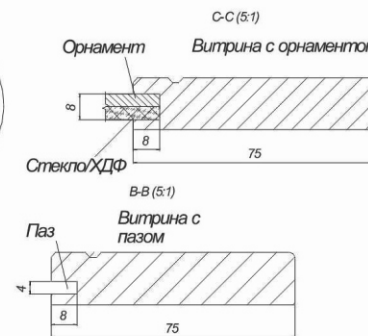
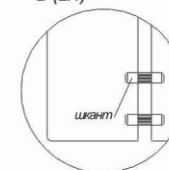

* 1. Вариант исполнения "Витрина" – изделие с возможностью самостоятельной установки вставки/стекла/вitraжа. Изготавливается без паза в торцевой части. Монтаж наполнения осуществляется с помощью крепежа (в комплект не входит).

2. Вариант исполнения "Витрина с пазом" – изделие с возможностью самостоятельной установки вставки/стекла/вitraжа. Изготавливается с пазом и присадкой в торцевой части. Поставляется в разобранном виде. В комплект входит шкант 8х30 мм - 8 шт.

ПРЯМОЙ ФАСАД	
Используемая плита МДФ, мм	Для расчета размера стекла в витрину, мм (где x-высота, y-ширина)
16/19	x-134, y-134

** вариант исполнения "горизонтальный" также распространяется на витрины (в ЛК "витрина горизонтальная", "витрина со стеклом горизонтальная"). На обвязке штриховкой фасада указано направление текстуры (для текстурированных пленок).

Для корректной стыковки рисунка фрезеровки между фасадами кухни заказ данной фрезеровки осуществляется только по эскизному проекту кухни.

Орнамент изготавливается на основе ХДФ 3 мм, покрывается эмалью в тон пленки ПВХ (по умолчанию) либо выбирается по четкам с патиной.

Орнамент устанавливается в паз совместно со стеклом. Фиксация орнамента к стеклу не осуществляется.

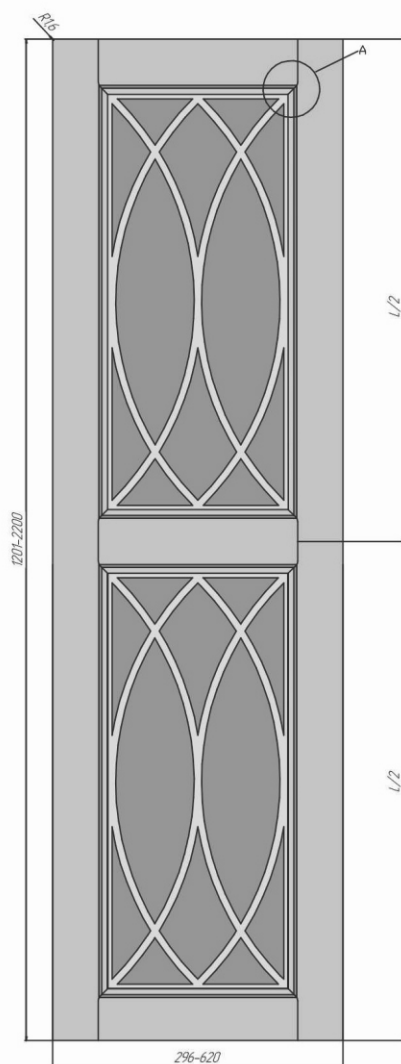

Глухой фасад импост L/2 с орнаментом (вставка 3 мм+ орнамент 3 мм)

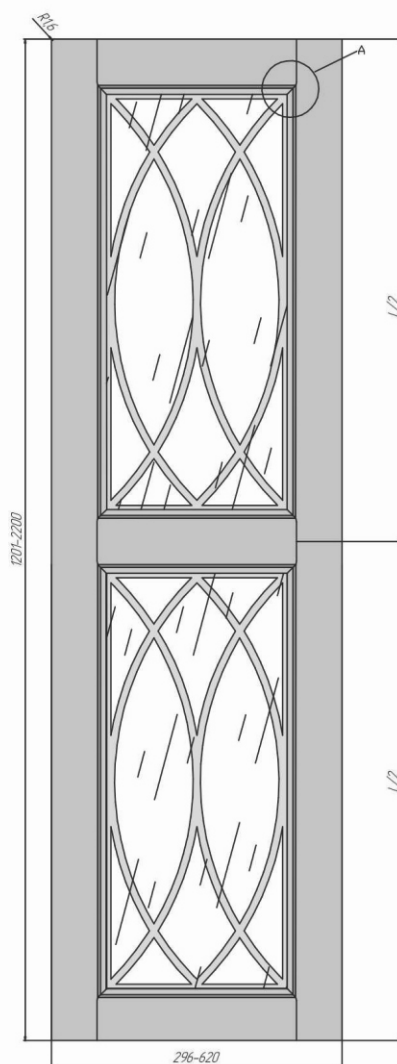

Витрина со стеклом импост L/2 с орнаментом (вставка 3 мм+ орнамент 3 мм)

Фиксация орнамента осуществляется по его периметру.

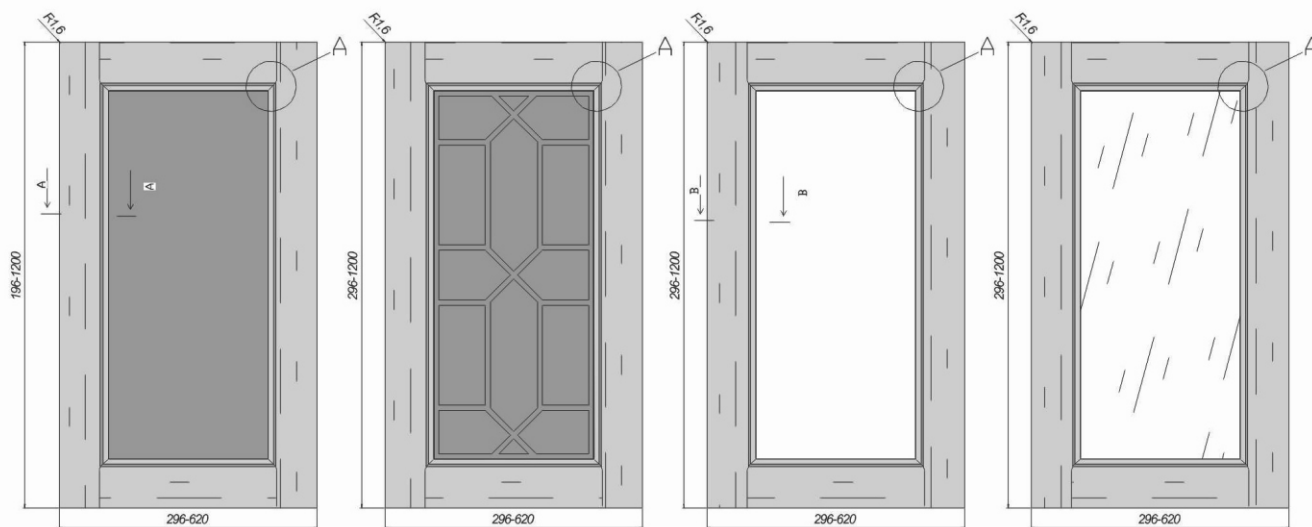

Глухой фасад (вставка 3 мм)

Глухой фасад с орнаментом (вставка 3 мм+ орнамент 3 мм)

Витрина *

Витрина со стеклом

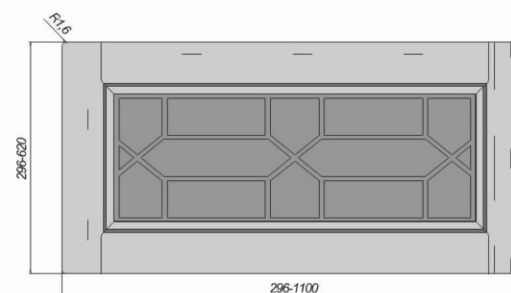

Глухой фасад горизонтальный с орнаментом** (вставка 3 мм+ орнамент 3 мм)

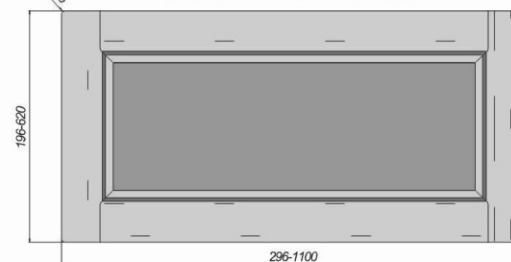

Глухой фасад горизонтальный **

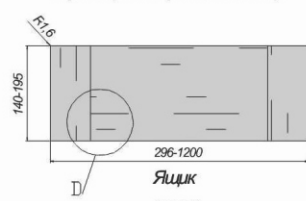

Ящик
А-А (5:1)
75

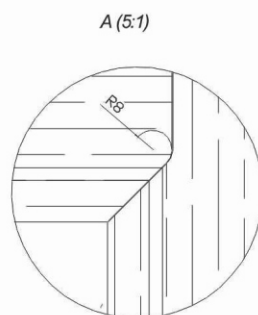
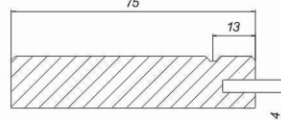

А (5:1)

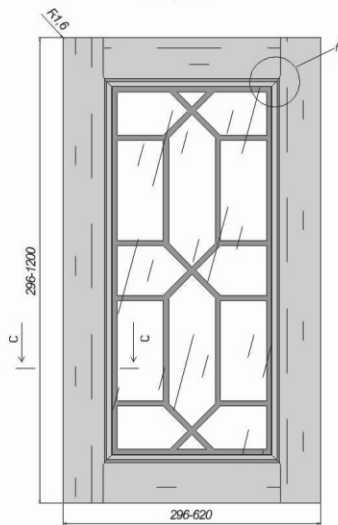

Витрина со стеклом + орнамент 3 мм

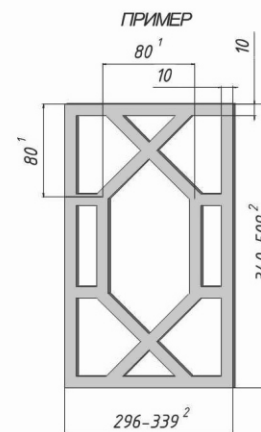

- 1 - Размер указан до центра пересечений линий орнамента.
- 2 - Интервал размеров указан на готовое изделие в сборе (с учетом обвязки фасада)

Орнамент изготавливается на основе ХДФ 3 мм, покрывается эмалью в тон пленки ПВХ (по умолчанию) либо выбирается по четкам с патиной.

Орнамент устанавливается в паз совместно со стеклом. Фиксация орнамента к стеклу не осуществляется.

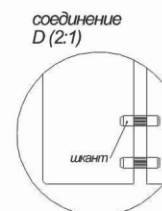

соединение D (2:1)

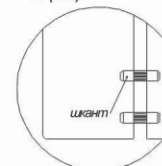

шкант

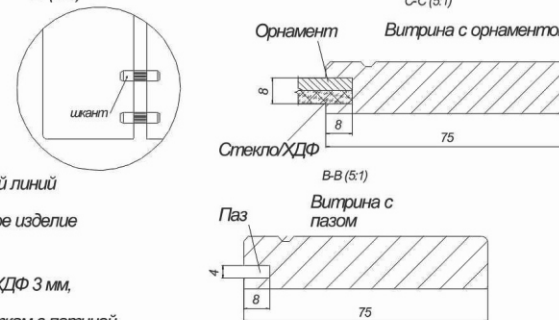

С-С (5:1)

Витрина с орнаментом

Орнамент

Панель

Стекло/ХДФ

75

В-В (5:1)

Витрина с пазом

Паз

75

Для корректной стыковки рисунка фрезеровки между фасадами кухни заказ данной фрезеровки осуществляется только по эскизному проекту кухни.

ПРЯМОЙ ФАСАД	
Используемая плита МДФ, мм	Для расчета размера стекла в витрину, мм (где х-высота, у-ширина)
16/19	х-134, у-134

** вариант исполнения "горизонтальный" также распространяется на витрины (в ЛК "витрина горизонтальная", "витрина со стеклом горизонтальная"). На обвязке штриховкой фасада указано направление текстуры (для текстурированных пленок).

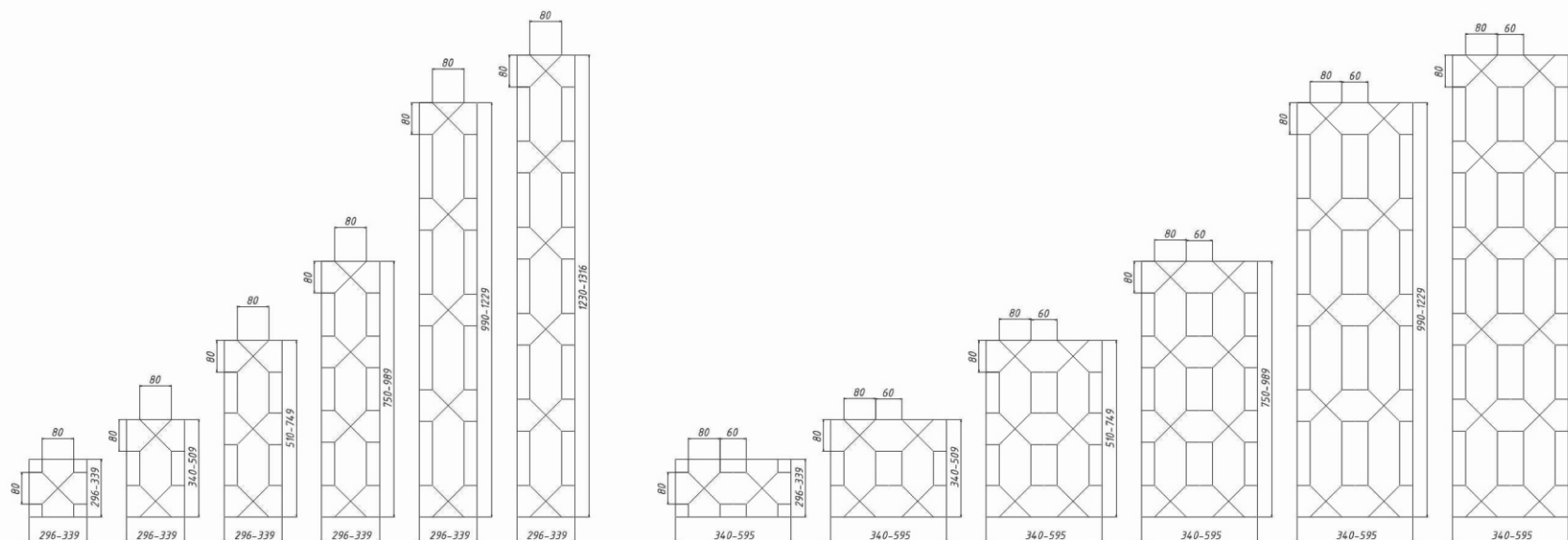

ПРИМЕР

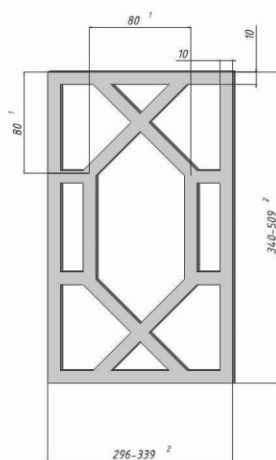

1. Размер указан до центра пересечения линий орнамента
2. Интервал размеров указан на готовое изделие в сборе (с учетом обвязки фасада)

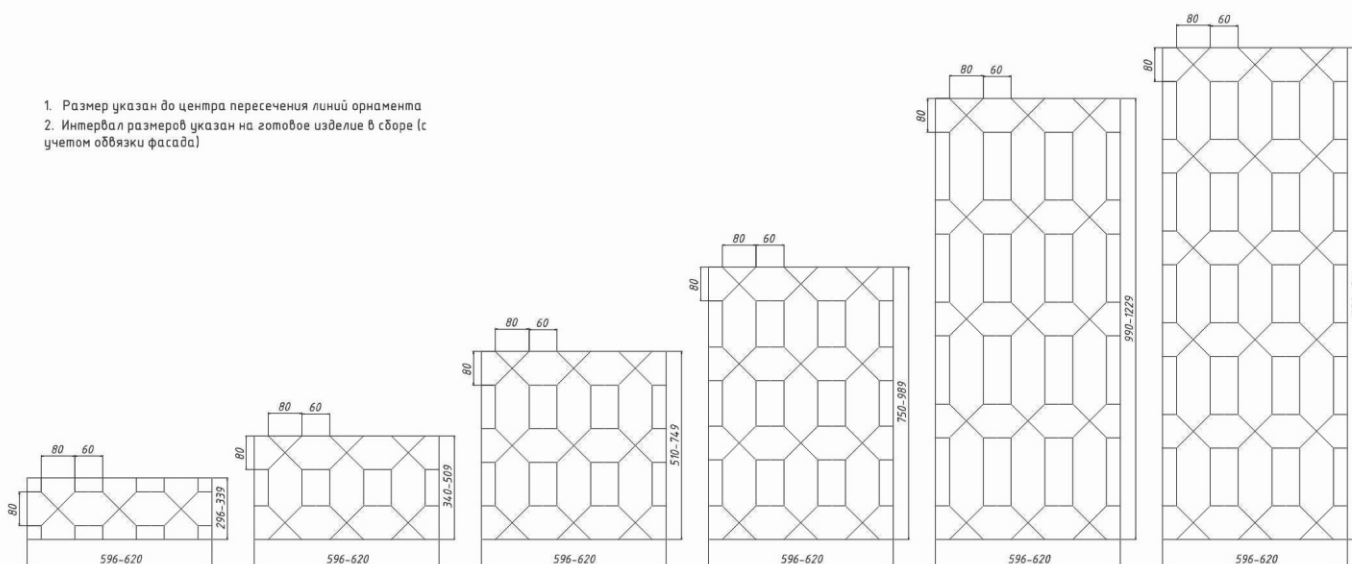

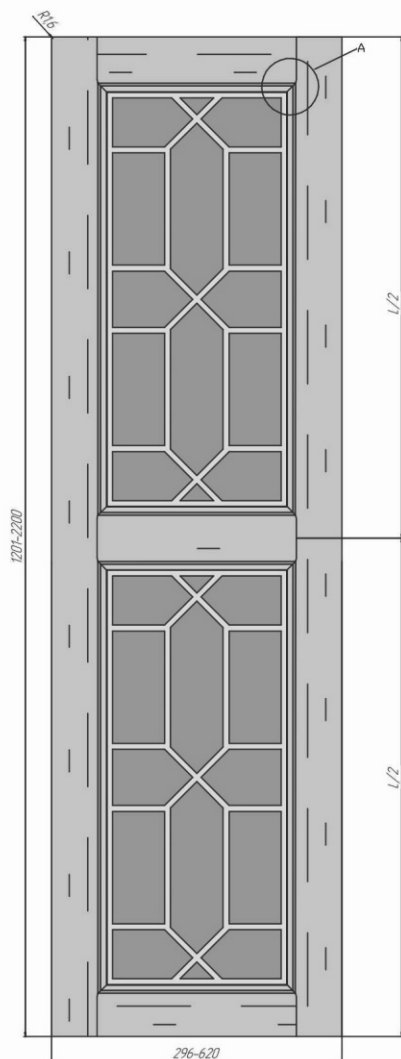

Глухой фасад импост L/2 с орнаментом (вставка 3 мм+ орнамент 3 мм)

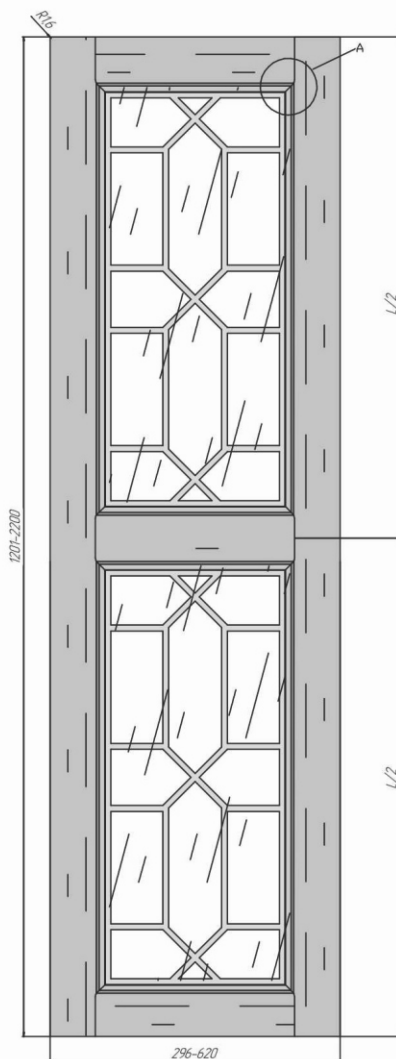

Витрина со стеклом импост L/2 с орнаментом (вставка 3 мм+ орнамент 3 мм)

Фиксация орнамента осуществляется по его периметру.

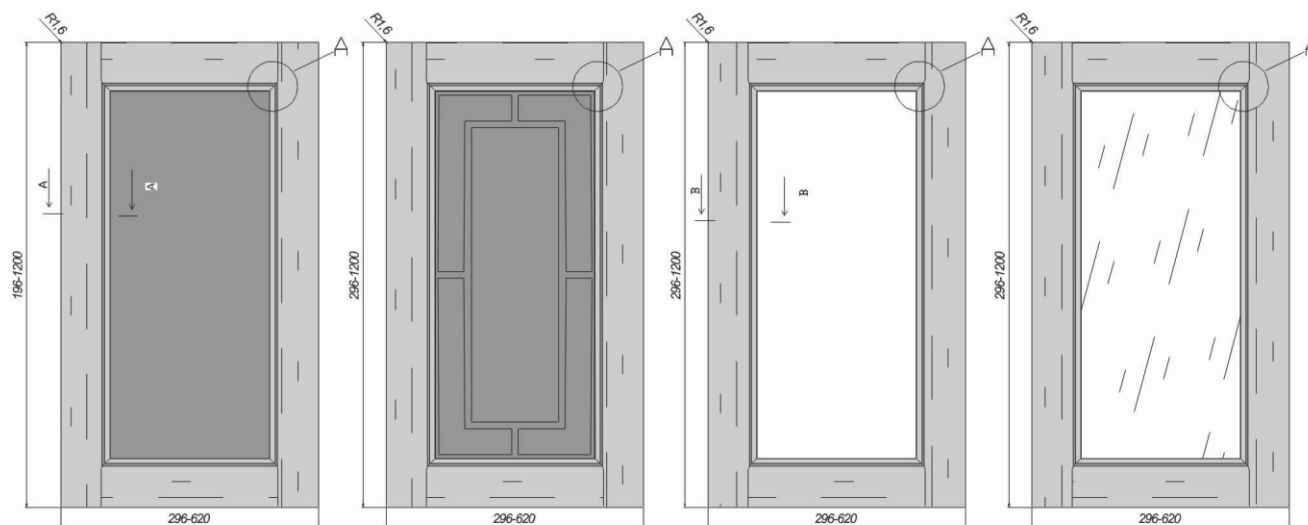

Глухой фасад (вставка 3 мм)

Глухой фасад с орнаментом (вставка 3 мм+ орнамент 3 мм)

Витрина*

Витрина со стеклом

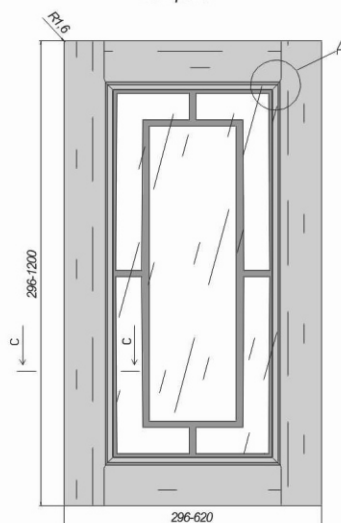
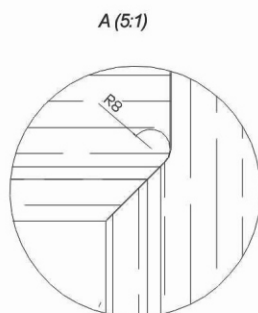
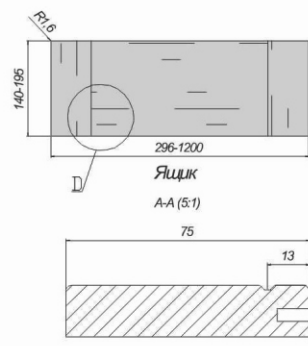

Витрина со стеклом + орнамент 3 мм

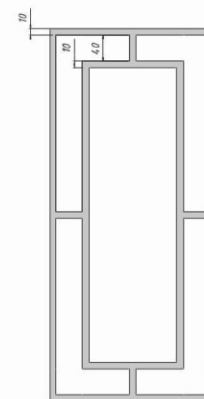

Витрина с пазом

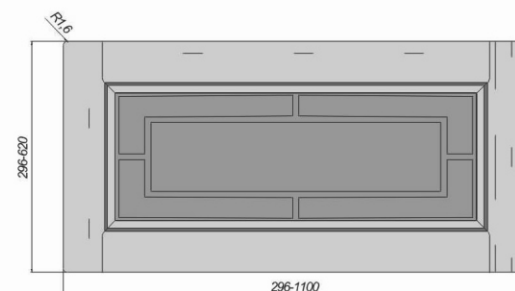

Глухой фасад горизонтальный с орнаментом** (вставка 3 мм+ орнамент 3 мм)

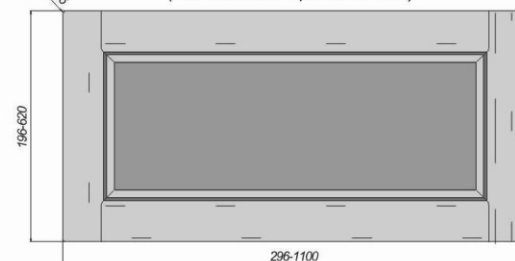

Глухой фасад горизонтальный**



Панель

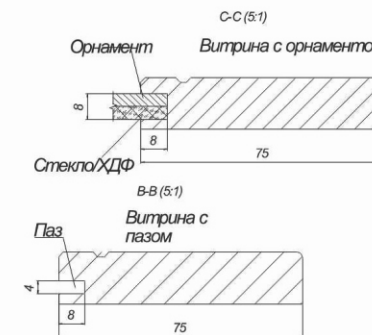
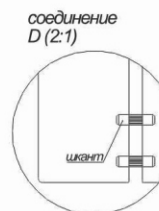

* 1. Вариант исполнения "Витрина" – изделие с возможностью самостоятельной установки вставки/стекла/витража. Изготавливается без паза в торцевой части. Монтаж наполнения осуществляется с помощью крепежа (в комплект не входит).
2. Вариант исполнения "Витрина с пазом" – изделие с возможностью самостоятельной установки вставки/стекла/витража. Изготавливается с пазом и присадкой в торцевой части. Поставляется в разобранном виде. В комплект входит шкант 8х30 мм - 8 шт.

ПРЯМОЙ ФАСАД	
Используемая плита МДФ, мм	Для расчета размера стекла в витрину, мм (где х-высота, у-ширина)
16/19	х-134, у-134

** вариант исполнения "горизонтальный" также распространяется на витрины (в ЛК "витрина горизонтальная", "витрина со стеклом горизонтальная").
На обвязке штриховкой фасада указано направление текстуры (для текстурированных пленок).

Для корректной стыковки рисунка фрезеровки между фасадами кухни заказ данной фрезеровки осуществляется только по эскизному проекту кухни.

Орнамент изготавливается на основе ХДФ 3 мм, покрывается эмалью в тон пленки ПВХ (по умолчанию) либо выбирается по четкам с патиной.

Орнамент устанавливается в паз совместно со стеклом. Фиксация орнамента к стеклу не осуществляется.

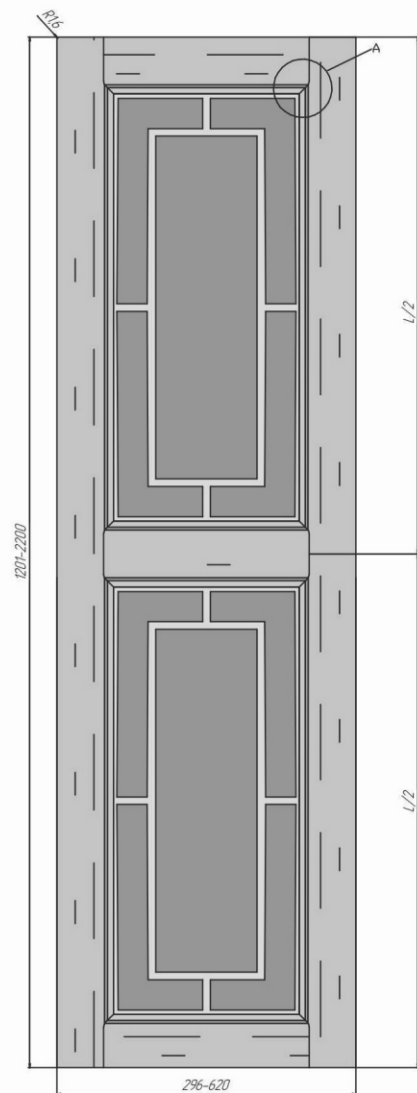

Глухой фасад импост L/2 с
орнаментом (вставка 3 мм+
орнамент 3 мм)

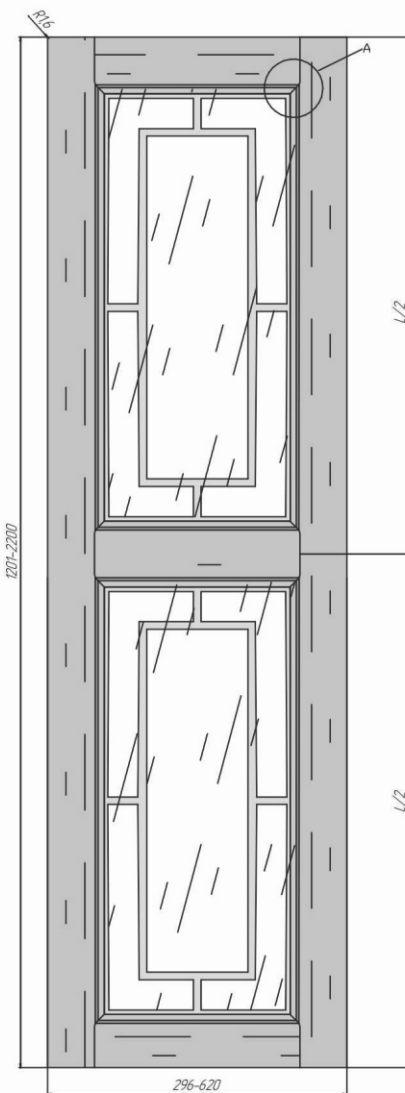

Витрина со стеклом импост L/2 с
орнаментом (вставка 3 мм+
орнамент 3 мм)

Фиксация орнамента
осуществляется
по его периметру.

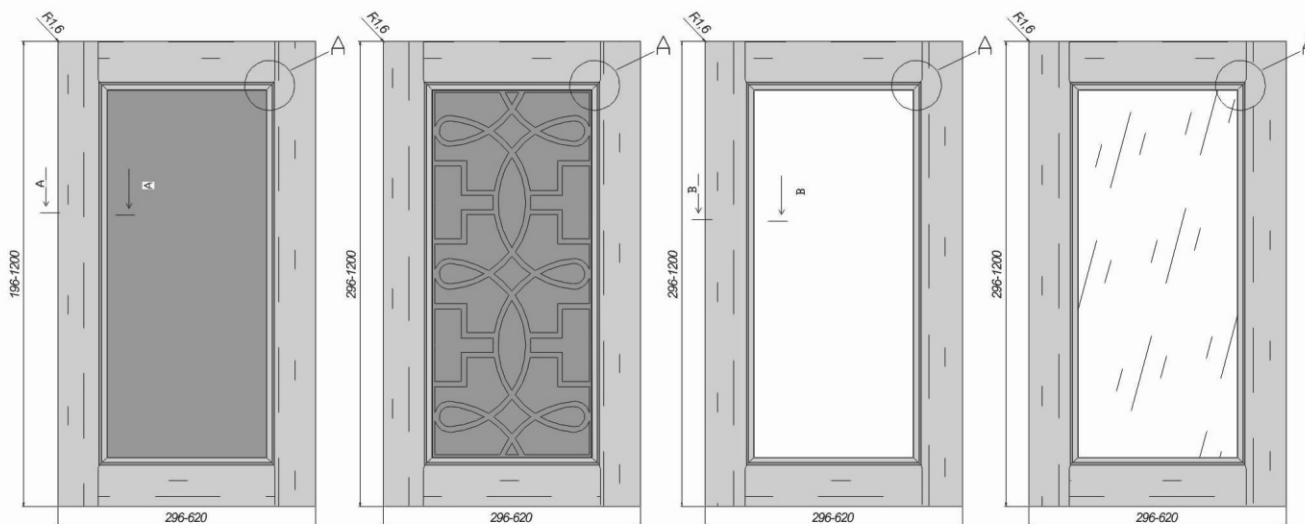

Глухой фасад (вставка 3 мм)

Глухой фасад с орнаментом (вставка 3 мм+ орнамент 3 мм)

Витрина*

Витрина со стеклом

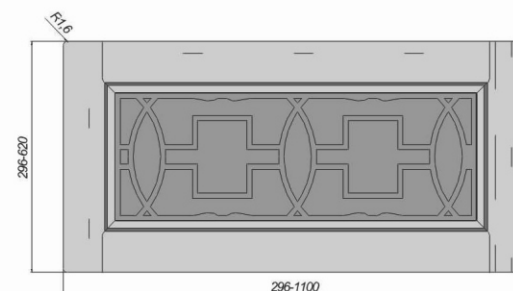

Глухой фасад горизонтальный с орнаментом** (вставка 3 мм+ орнамент 3 мм)

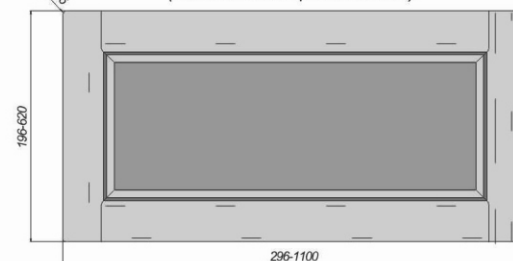

Глухой фасад горизонтальный**

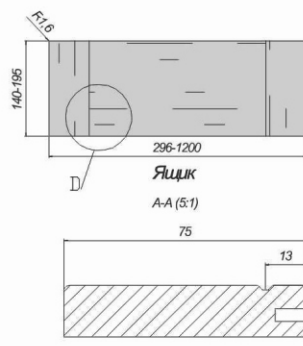

Ящик
А-А (5:1)

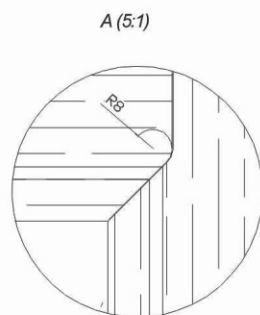

А (5:1)

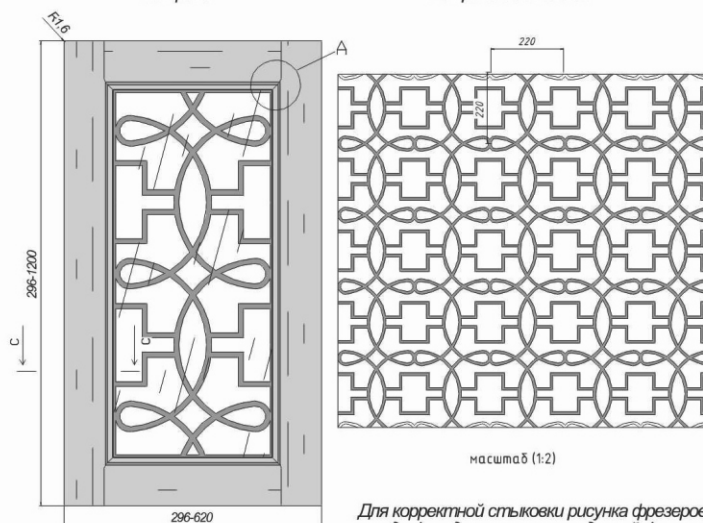

наштаб (1:2)

Витрина со стеклом + орнамент 3 мм

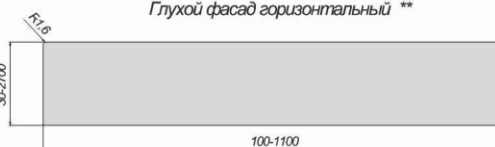

Панель

соединение D (2:1)

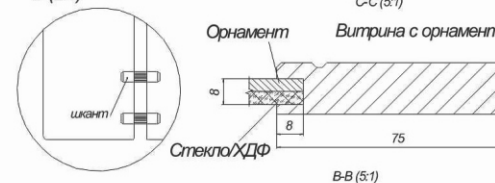

Орнамент

С-С (5:1)

Витрина с орнаментом

Стекло ХДФ

В-В (5:1)

Паз

Витрина с пазом

- * 1. Вариант исполнения "Витрина" – изделие с возможностью самостоятельной установки вставки/стекла/витража. Изготавливается без паза в торцевой части. Монтаж наполнения осуществляется с помощью крепежа (в комплект не входит).
2. Вариант исполнения "Витрина с пазом" – изделие с возможностью самостоятельной установки вставки/стекла/витража. Изготавливается с пазом и присадкой в торцевой части. Поставляется в разобранном виде. В комплект входит шкант 8x30 мм - 8 шт.

ПРЯМОЙ ФАСАД	
Используемая плита МДФ, мм	Для расчета размера стекла в витрину, мм (где х-высота, у-ширина)
16/19	х-134, у-134

** вариант исполнения "горизонтальный" также распространяется на витрины (в ЛК "витрина горизонтальная", "витрина со стеклом горизонтальная"). На обложке штриховкой фасада указано направление текстуры (для текстурированных пленок).

Для корректной стыковки рисунка фрезеровки между фасадами кухни заказ данной фрезеровки осуществляется только по эскизному проекту кухни.

Орнамент изготавливается на основе ХДФ 3 мм, покрывается эмалью в тон пленки ПВХ (по умолчанию) либо выбирается по четкам с патиной.

Орнамент устанавливается в паз совместно со стеклом. Фиксация орнамента к стеклу не осуществляется.

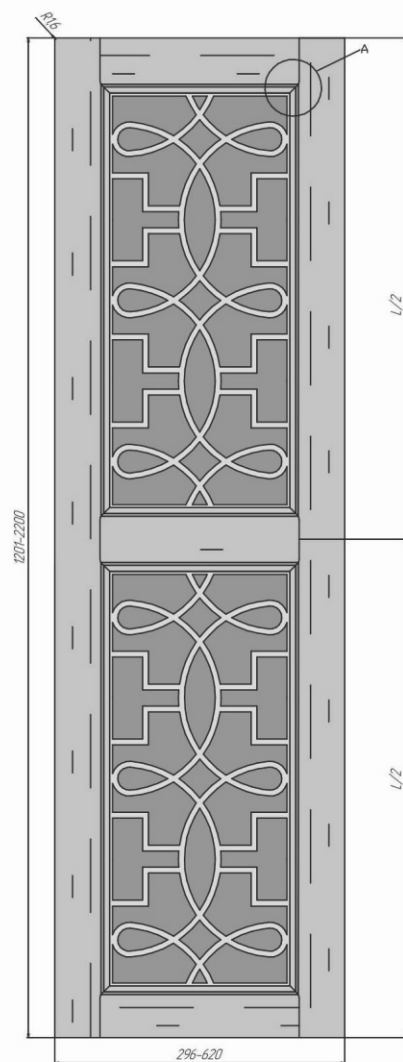

Глухой фасад импост L/2 с орнаментом (вставка 3 мм+ орнамент 3 мм)

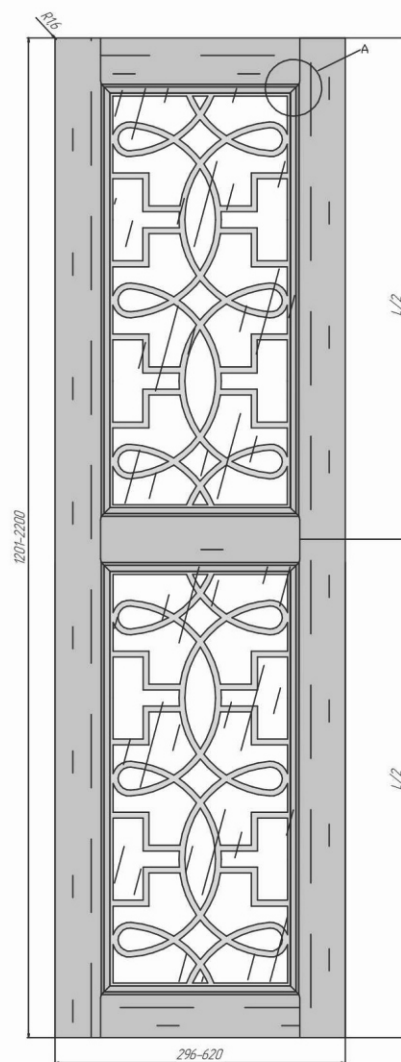

Витрина со стеклом импост L/2 с орнаментом (вставка 3 мм+ орнамент 3 мм)

Фиксация орнамента осуществляется по его периметру.

ФРЕЗЕРОВКА КАСАБЛАНКА

КОЛЛЕКЦИЯ FRESCO

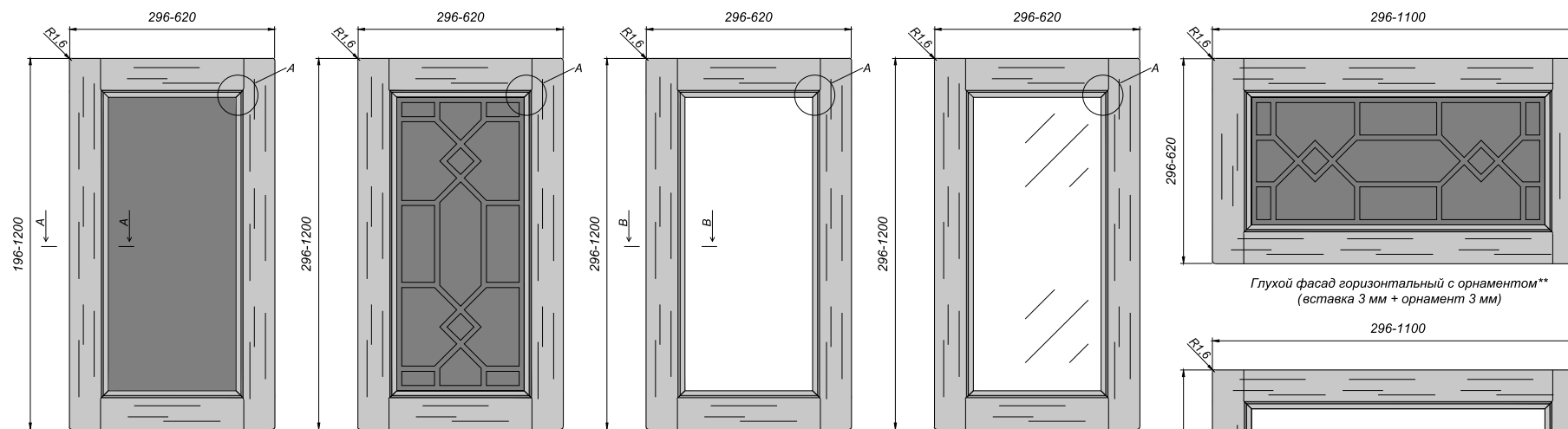

Глухой фасад (вставка 3 мм)

Глухой фасад с орнаментом (вставка 3 мм+орнамент 3 мм)

Витрина*

Витрина со стеклом

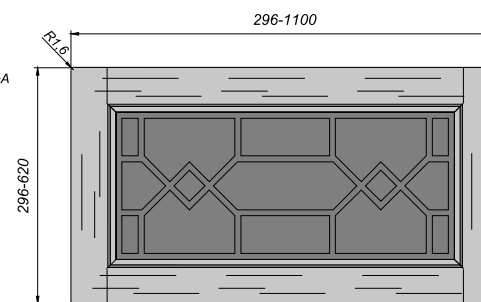

Глухой фасад горизонтальный с орнаментом** (вставка 3 мм + орнамент 3 мм)

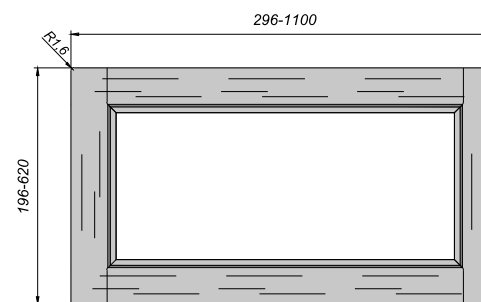

Глухой фасад горизонтальный**

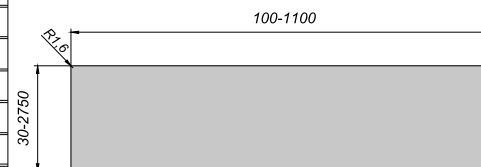

соединение D <2:1>

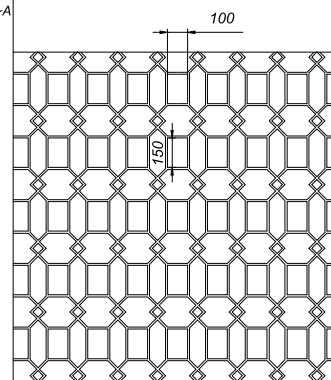
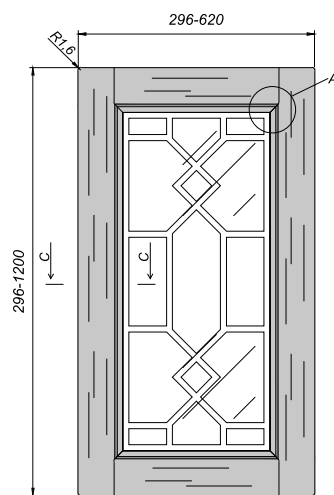
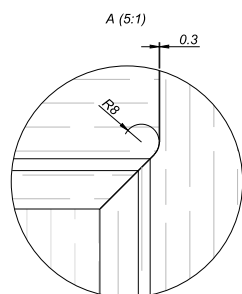
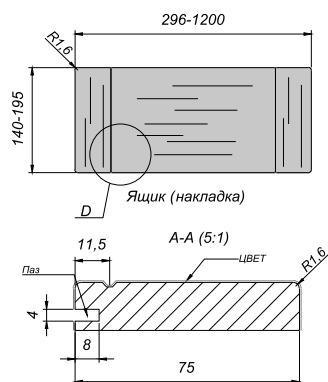
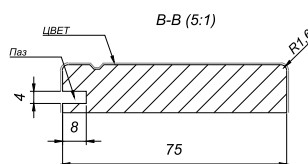
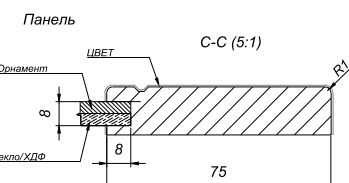

Масштаб (1:3)

Витрина со стеклом + орнамент 3 мм

*1. Вариант исполнения "Витрина" - изделие с возможностью самостоятельной установки вставки/стекла/витража. Изготавливается без паза в торцевой части. Монтаж наполнения осуществляется с помощью крепежа (в комплект не входит).

2. Вариант исполнения "Витрина с пазом" - изделие с возможностью самостоятельной установки вставки/стекла/витража. Изготавливается в разобранном виде. В комплект входит шкант 8x30мм - 8 шт.

Для корректной стыковки рисунка фрезеровки между фасадами кухни заказ данной фрезеровки осуществляется только по эскизному проекту кухни.

Орнамент изготавливается на основе ХДФ 3 мм, покрывается эмалью в тон пленки ПВХ (по умолчанию) либо выбирается по четкам с латинкой.

Орнамент устанавливается в паз совместно со стеклом. Фиксация орнамента к стеклу осуществляется точечно.

ПРЯМОЙ ФАСАД	
Используемая плита МДФ, мм	Для расчета размера стекла в витрину, мм (где х-высота фасада, у-ширина)
16/19	х-134, у-134

** вариант исполнения "горизонтальный" также распространяется на витрины (в ЛК "витрина горизонтальная", "витрина со стеклом горизонтальная").

На обвязке штриховкой фасада указано направление текстуры (для текстурированных пленок)

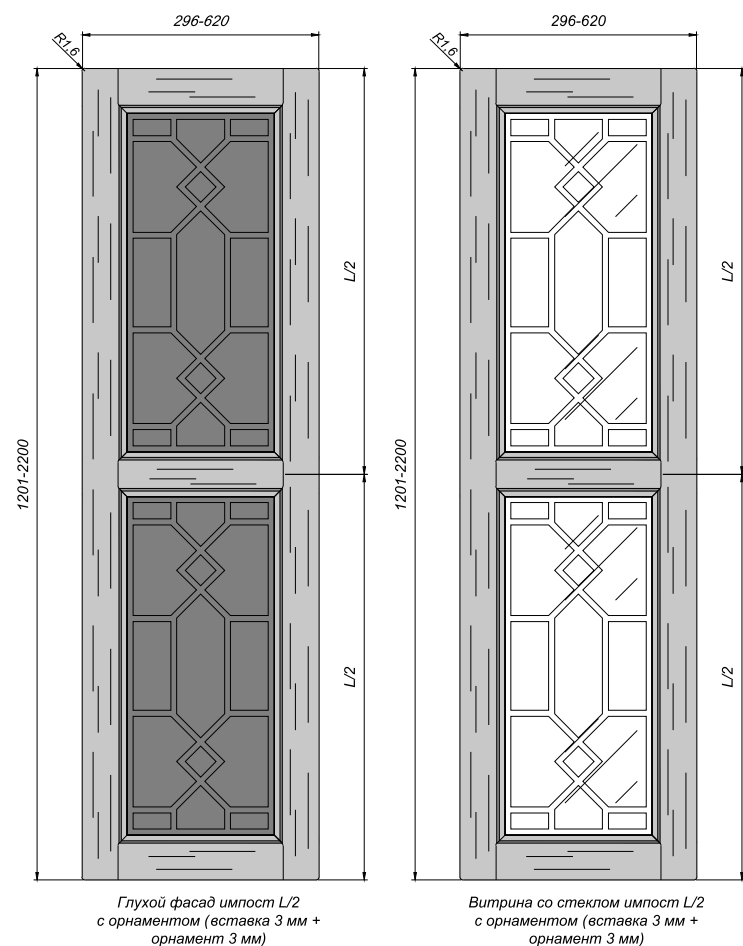

Фиксация орнамента осуществляется по его периметру.

ФРЕЗЕРОВКА ТИВОЛИ

КОЛЛЕКЦИЯ FRESCO

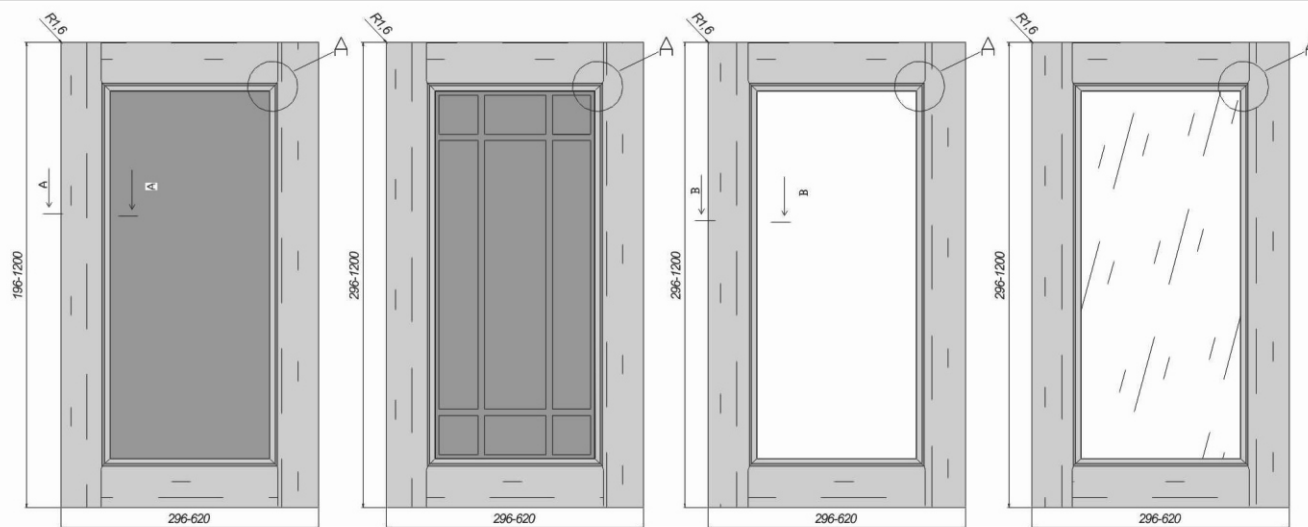

Глухой фасад (вставка 3 мм)

Глухой фасад с орнаментом (вставка 3 мм+ орнамент 3 мм)

Витрина *

Витрина со стеклом

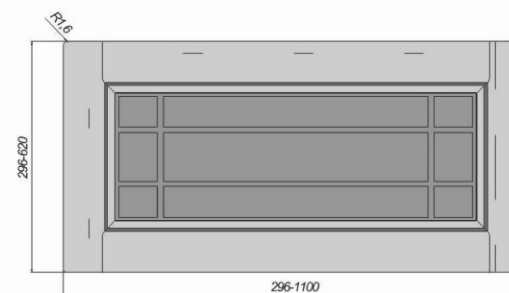

Глухой фасад горизонтальный с орнаментом** (вставка 3 мм+ орнамент 3 мм)

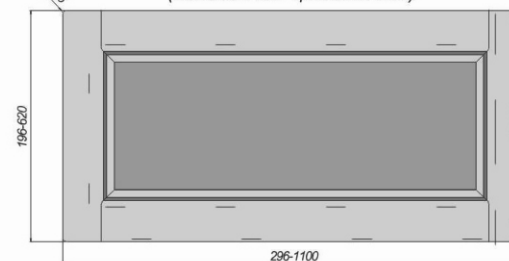

Глухой фасад горизонтальный **

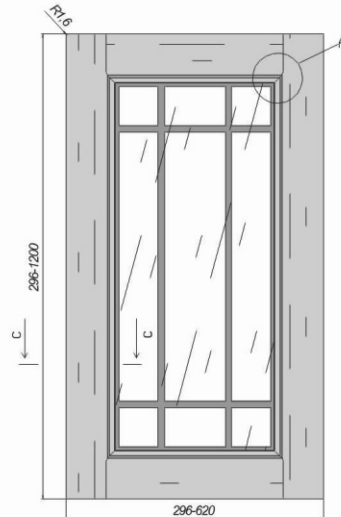
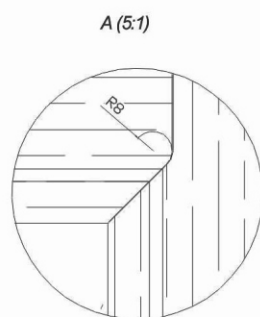
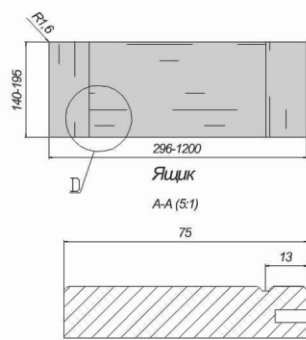

Витрина со стеклом + орнамент 3 мм

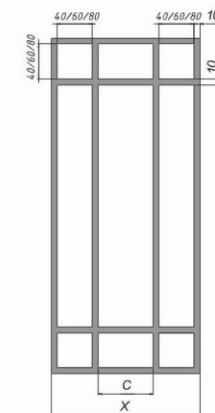

Размер недрзата	Диаметр по ширине обвязки	C
40x40	до 400	C=X-2*40
60x60	401-500	C=X-2*60
80x80	501-620	C=X-2*80

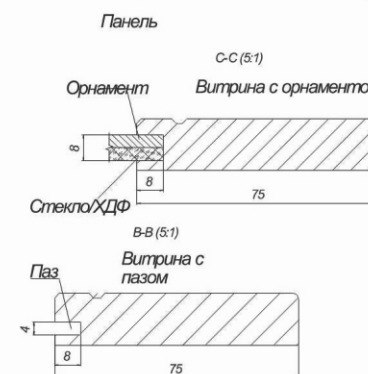
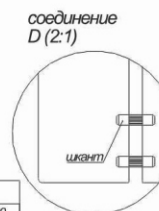

- * 1. Вариант исполнения "Витрина" – изделие с возможностью самостоятельной установки вставки/стекла/витража. Изготавливается без паза в торцевой части. Монтаж наполнения осуществляется с помощью крепежа (в комплект не входит).
- 2. Вариант исполнения "Витрина с пазом" – изделие с возможностью самостоятельной установки вставки/стекла/витража. Изготавливается с пазом и присадкой в торцевой части. Поставляется в разобранном виде. В комплект входит шкант 8x30 мм - 8 шт.

Используемая плита МДФ, мм	ПРЯМОЙ ФАСАД	
	Для расчета размера стекла в витрину, мм (где x-высота, y-ширина)	
16/19	x-134, y-134	

** вариант исполнения "горизонтальный" также распространяется на витрины (в ЛК "витрина горизонтальная", "витрина со стеклом горизонтальная"). На обвязке штриховкой фасада указано направление текстуры (для текстурированных пленок).

Для корректной стыковки рисунка фрезеровки между фасадами кухни заказ данной фрезеровки осуществляется только по эскизному проекту кухни. Орнамент изготавливается на основе XДФ 3 мм, покрывается эмалью в тон пленки ПВХ (по умолчанию) либо выбирается по четкам с патиной. Орнамент устанавливается в паз совместно со стеклом. Фиксация орнамента к стеклу не осуществляется.

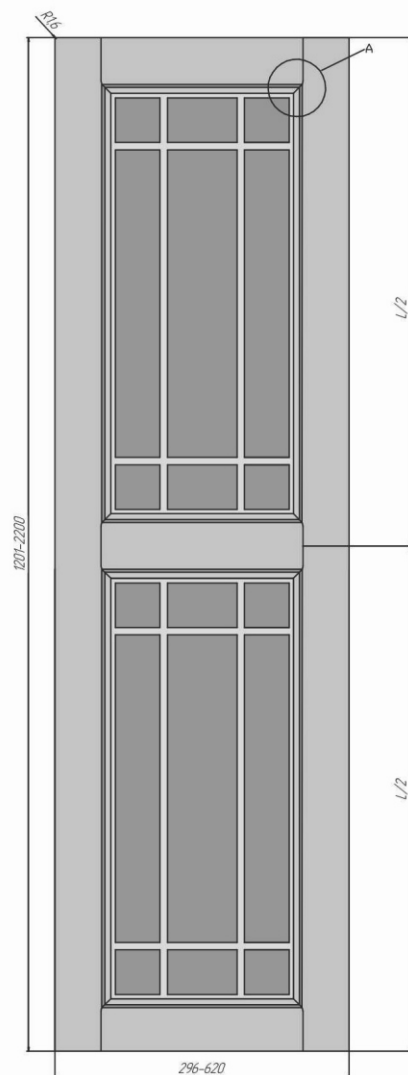

Глухой фасад импост L/2 с
орнаментом (вставка 3 мм+
орнамент 3 мм)

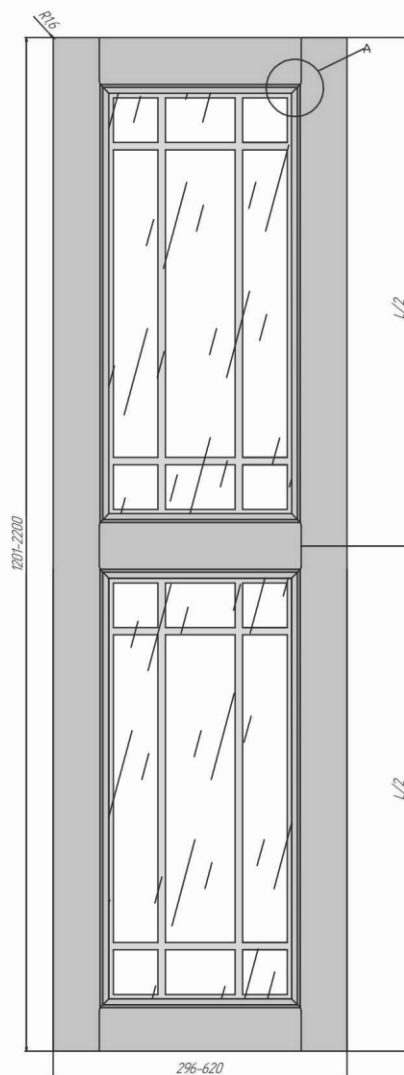

Витрина со стеклом импост L/2 с
орнаментом (вставка 3 мм+
орнамент 3 мм)

Фиксация орнамента
осуществляется
по его периметру.

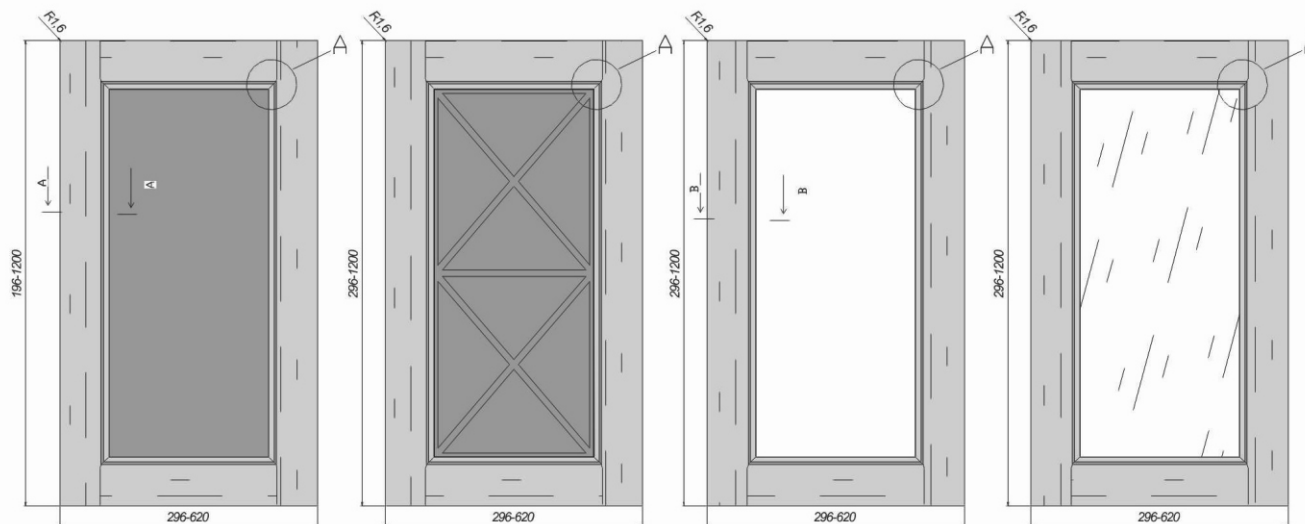

Глухой фасад (вставка 3 мм)

Глухой фасад с орнаментом (вставка 3 мм+ орнамент 3 мм)

Витрина*

Витрина со стеклом

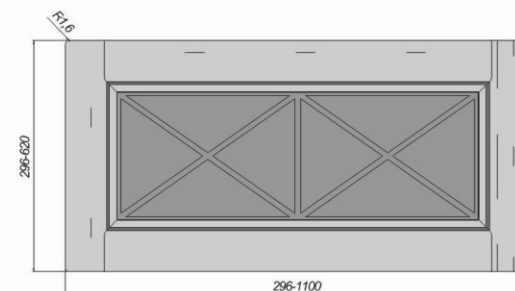

Глухой фасад горизонтальный с орнаментом** (вставка 3 мм+ орнамент 3 мм)

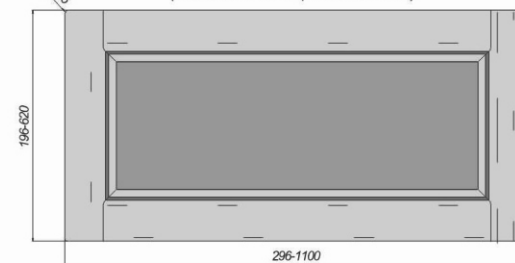

Глухой фасад горизонтальный**

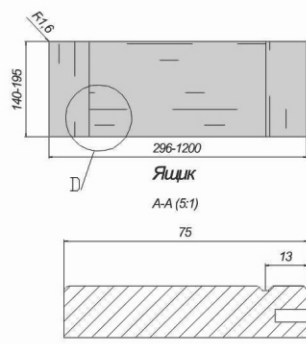

Ящик
A-A (5:1)
75
13
4

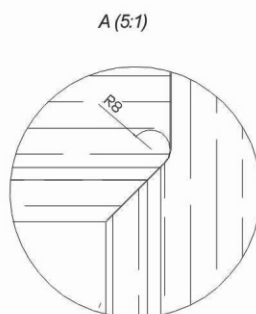

A (5:1)

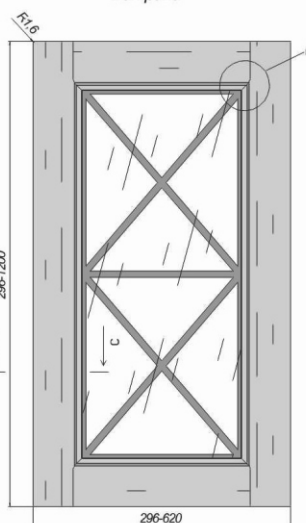

Витрина со стеклом + орнамент 3 мм

размер высоты	кол-во элементов
296-545 мм	1 шт.
546-895 мм	2 шт.
896-1095 мм	3 шт.
1096-1200 мм	4 шт.

соединение D (2:1)

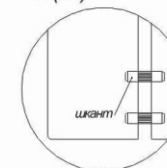

Панель

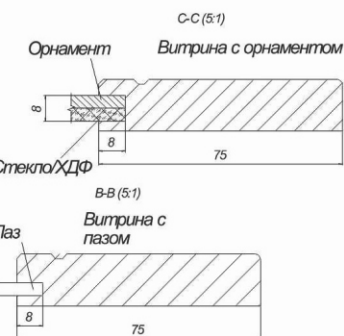

- * 1. Вариант исполнения "Витрина" – изделие с возможностью самостоятельной установки вставки/стекла/витража. Изготавливается без паза в торцевой части. Монтаж наполнения осуществляется с помощью крепежа (в комплект не входит).
2. Вариант исполнения "Витрина с пазом" – изделие с возможностью самостоятельной установки вставки/стекла/витража. Изготавливается с пазом и присадкой в торцевой части. Поставляется в разобранном виде. В комплект входит шкант 8x30 мм - 8 шт.

ПРЯМОЙ ФАСАД	
Используемая плита МДФ, мм	Для расчета размера стекла в витрину, мм (где х-высота, у-ширина)
16/19	х-134, у-134

** вариант исполнения "горизонтальный" также распространяется на витрины (в ЛК "витрина горизонтальная", "витрина со стеклом горизонтальная"). На обвязке штриховкой фасада указано направление текстуры (для текстурированных пленок).

Для корректной стыковки рисунка фрезеровки между фасадами кухни заказ данной фрезеровки осуществляется только по эскизному проекту кухни.

Орнамент изготавливается на основе ХДФ 3 мм, покрывается эмалью в тон пленки ПВХ (по умолчанию) либо выбирается по четкам с патиной.

Орнамент устанавливается в паз совместно со стеклом. Фиксация орнамента к стеклу не осуществляется.

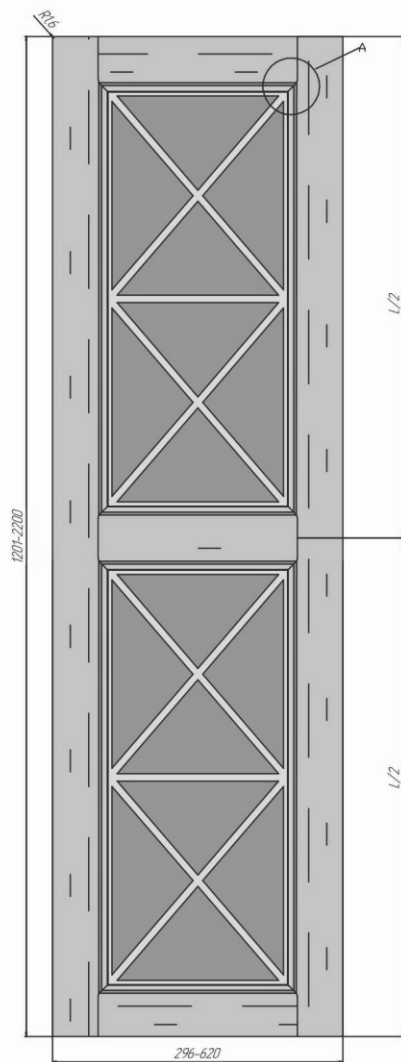

Глухой фасад импост L/2 с
орнаментом (вставка 3 мм+
орнамент 3 мм)

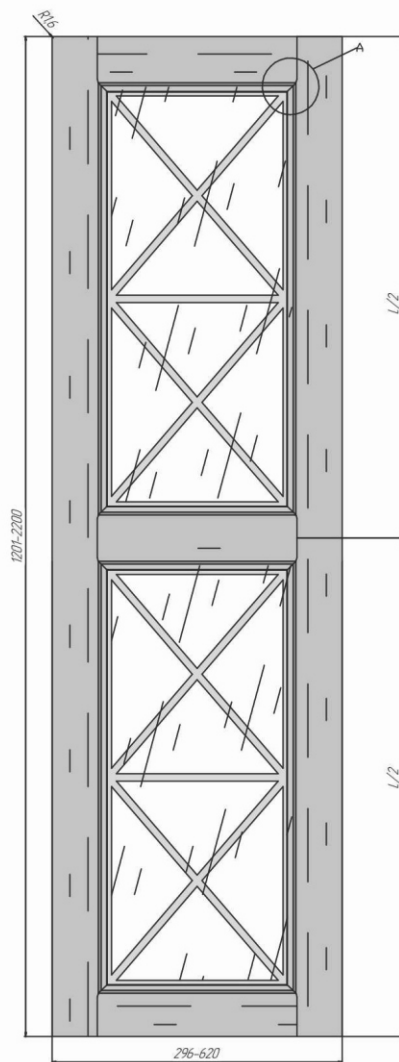

Витрина со стеклом импост L/2 с
орнаментом (вставка 3 мм+
орнамент 3 мм)

Фиксация орнамента
осуществляется
по его периметру.

ФРЕЗЕРОВКА ЭЛИФ

КОЛЛЕКЦИЯ FRESCO

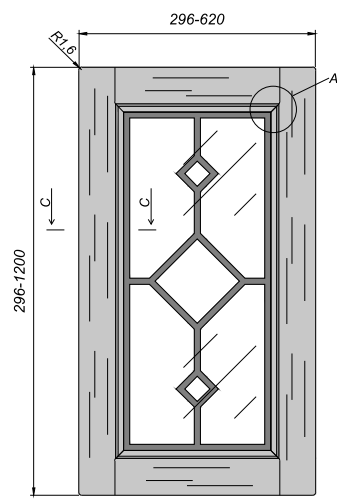
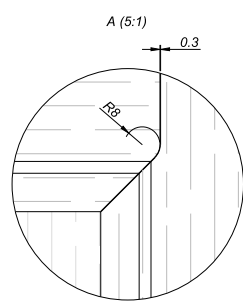
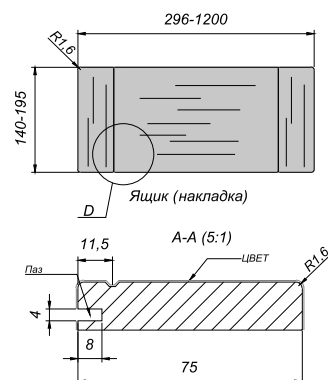
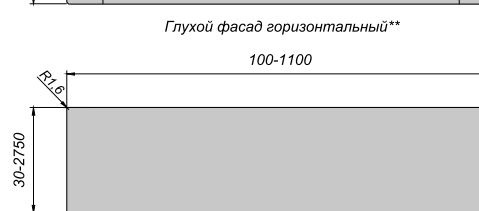
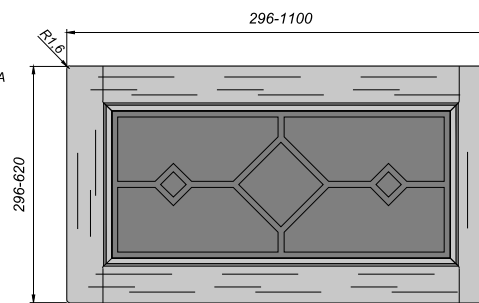
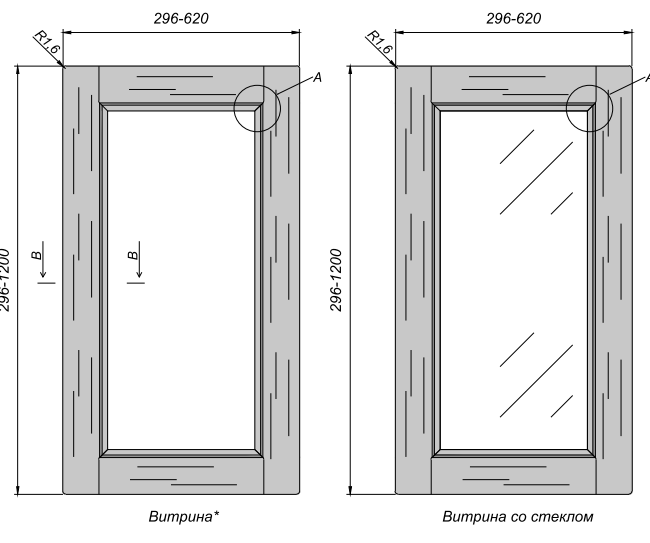
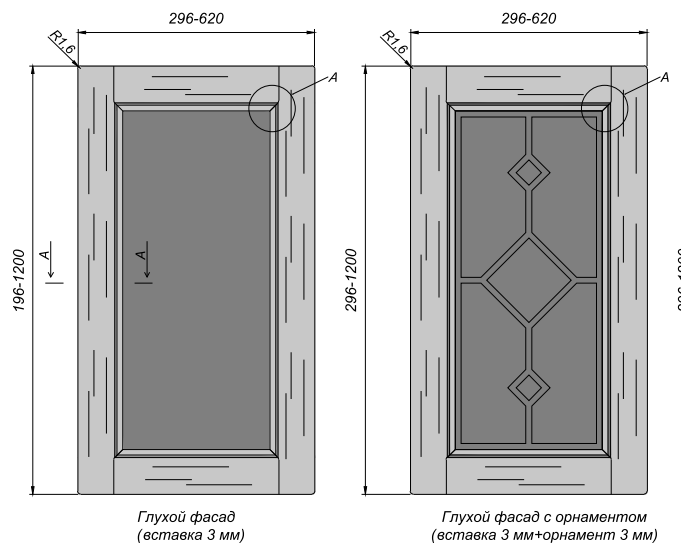

Размер высоты ГП* из бланка	Кол-во элементов
296-345 мм *ширина 296-345	
346-645 мм *ширина 346-620	
646-995 мм *ширина 346-620	
996-1200 мм *ширина 346-620	

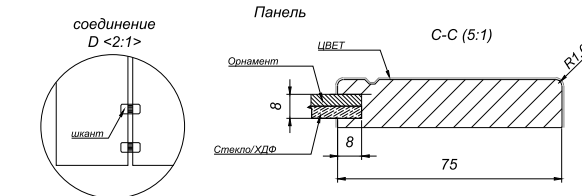

1. Вариант исполнения "Витрина" - изделие с возможностью самостоятельной установки вставки/стекла/витража. Изготавливается без паза в торцевой части. Монтаж наполнения осуществляется с помощью крепежа (в комплект не входит).
2. Вариант исполнения "Витрина с пазом" - изделие с возможностью самостоятельной установки вставки/стекла/витража. Изготавливается в разобранном виде. В комплект входит шкант 8x30мм - 8 шт.

ПРЯМОЙ ФАСАД	
Используемая плита МДФ, мм	Для расчета размера стекла в витрину, мм (где х-высота фасада, у-ширина)
16/19	х-134, у-134

** вариант исполнения "горизонтальный" также распространяется на витрины (в ЛК "витрина горизонтальная", "витрина со стеклом горизонтальная").

На обвязке штриховкой фасада указано направление текстуры (для текстурированных пленок)

ГП* - готовая продукция

Для корректной стыковки рисунка фрезеровки между фасадами кухни заказ данной фрезеровки осуществляется только по эскизному проекту кухни.

Орнамент изготавливается на основе ХДФ 3 мм, покрывается эмалью в тон пленки ПВХ (по умолчанию) либо выбирается по четкам с патиной.

Орнамент устанавливается в паз совместно со стеклом. Фиксация орнамента к стеклу осуществляется точечно.

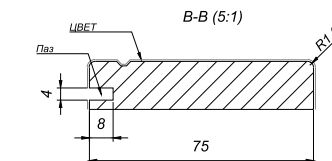

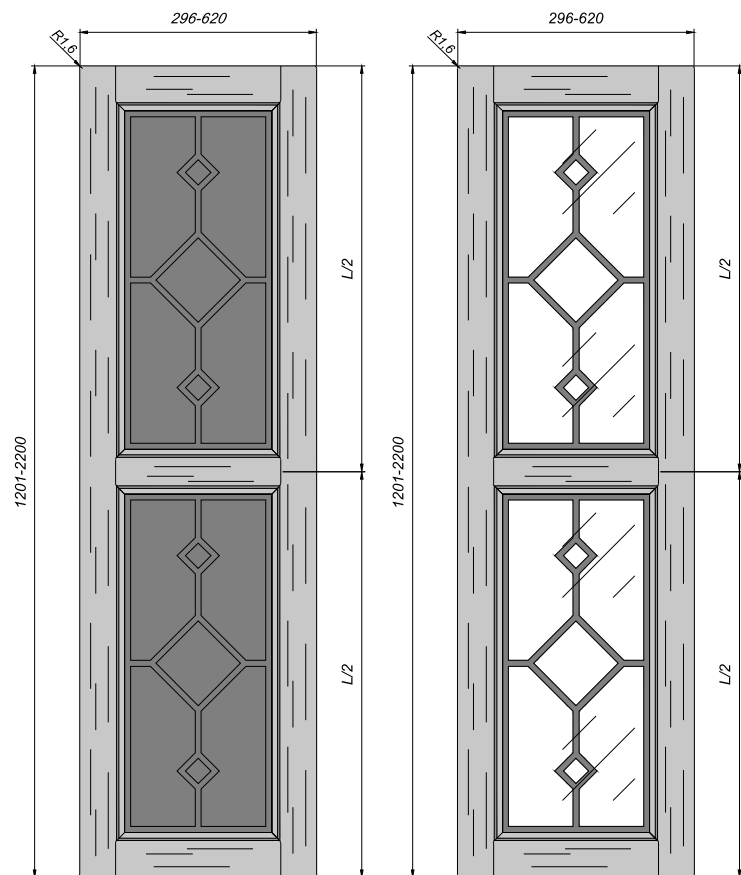

Глухой фасад импост L/2
с орнаментом (вставка 3 мм +
орнамент 3 мм)

Витрина со стеклом импост L/2
с орнаментом (вставка 3 мм +
орнамент 3 мм)

Фиксация орнамента
осуществляется по
его периметру.

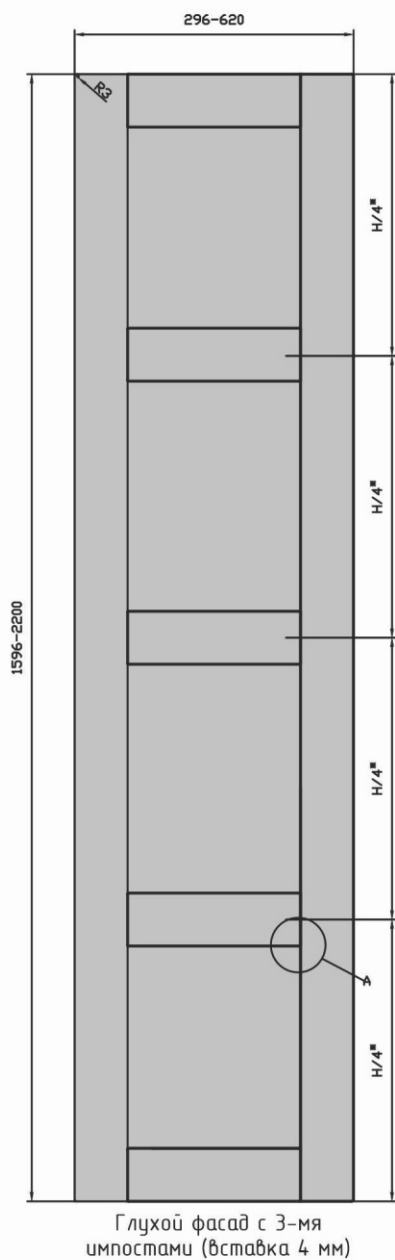

*размер по умолчанию. Возможно изготовление по размерам заказчика в соответствии с эскизом и бланком заказа. В случае несоблюдения условий производитель не несет ответственность за несоблюдение размеров.

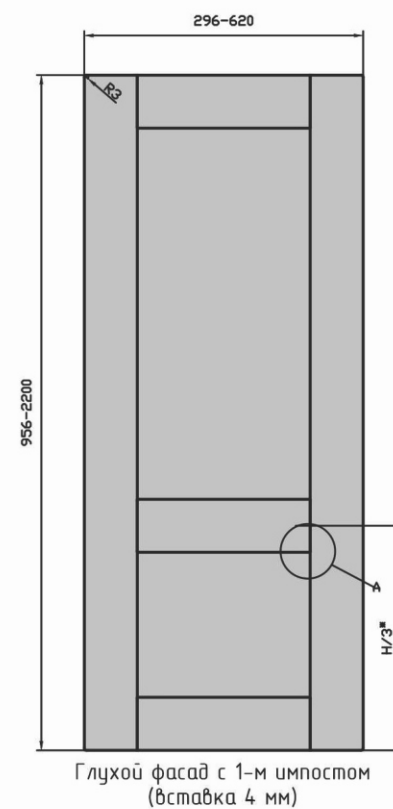
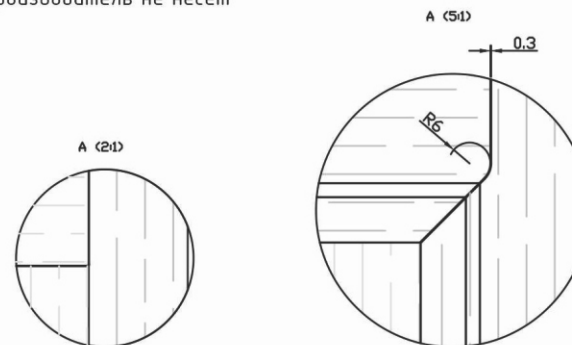
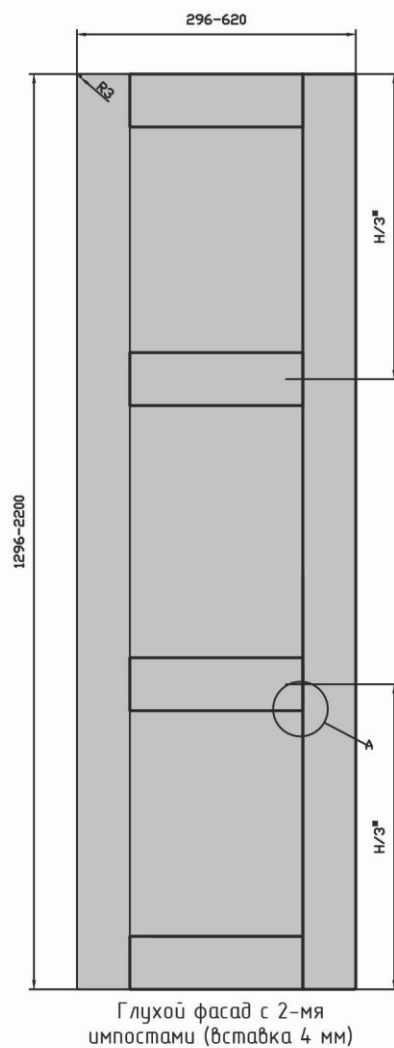

ПИЛЯСТРЫ

Пилястра №1

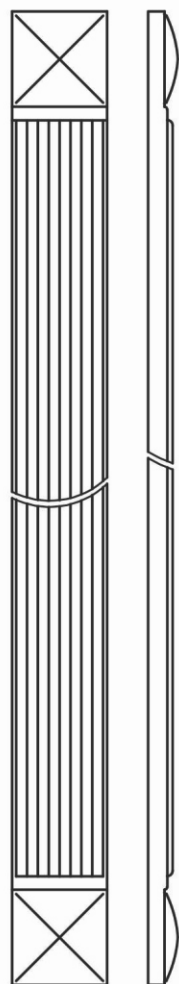

min высота - 596 мм,
max высота 2300 мм,
ширина 70 мм

Пилястра №2

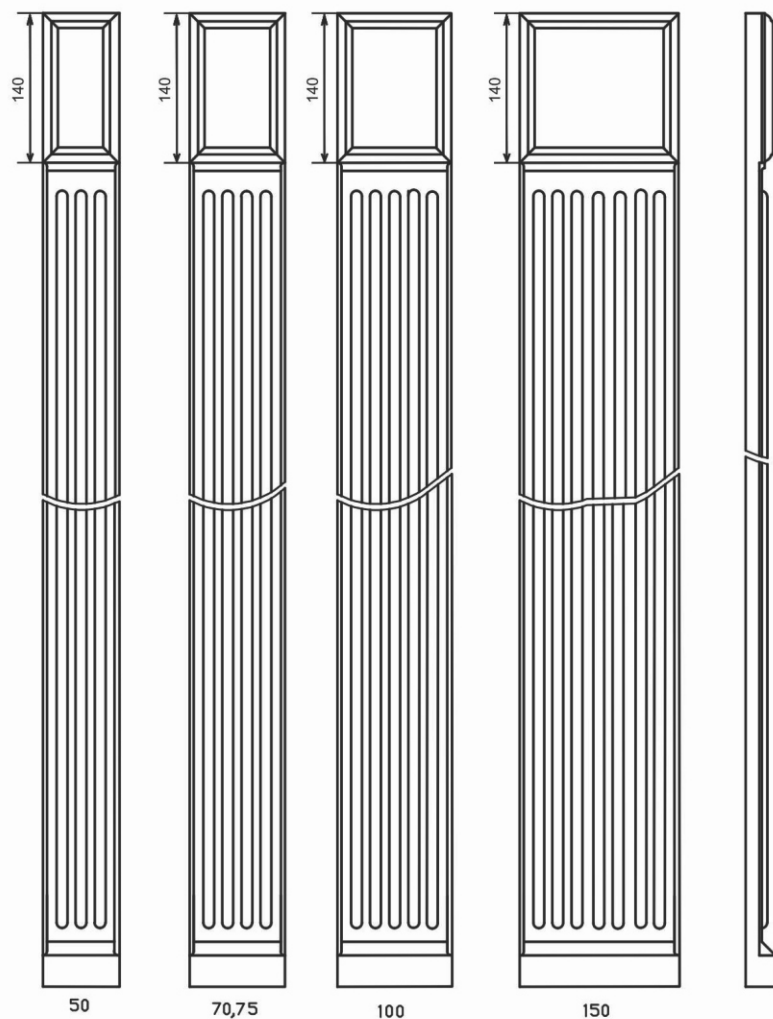

min высота - 596 мм,
max высота 2300 мм,
ширина 50,70,75,100,150 мм

Пилястра №3

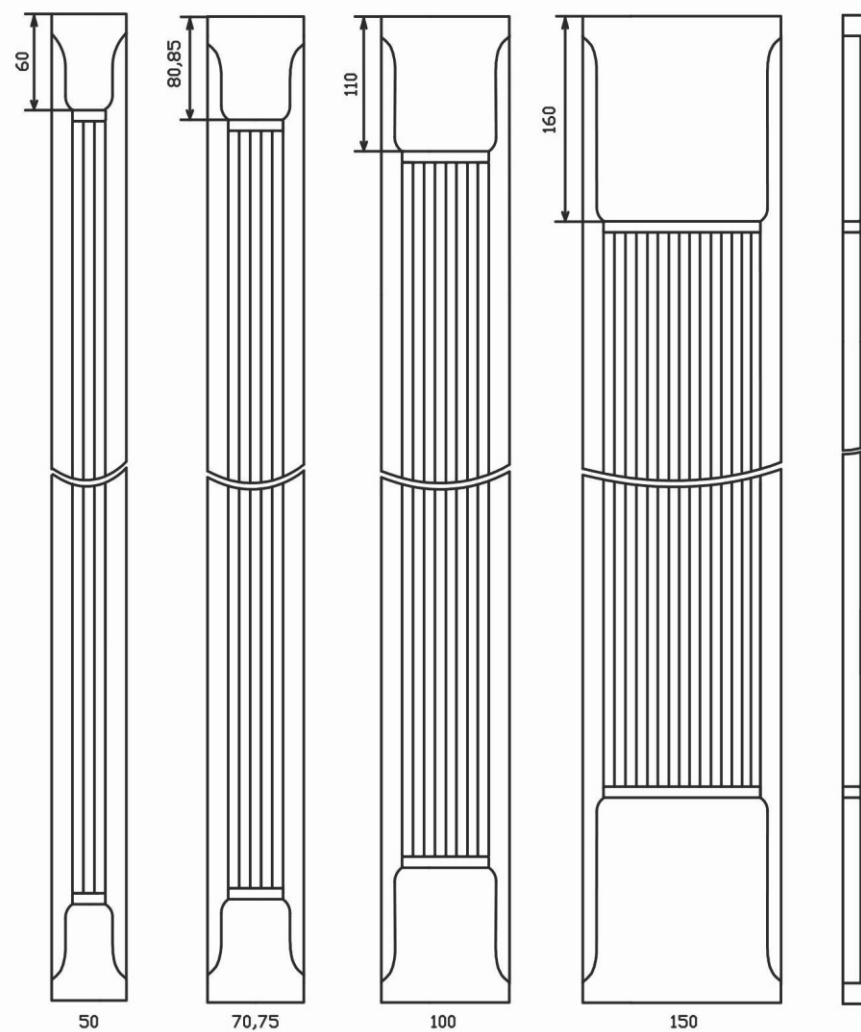

min высота - 596 мм,
max высота 2300 мм,
ширина 50,70,75,100,150 мм

ПИЛЯСТРЫ

Пилястра №4



min высота - 596 мм,
max высота 2300 мм,
ширина 70 мм

Пилястра №5

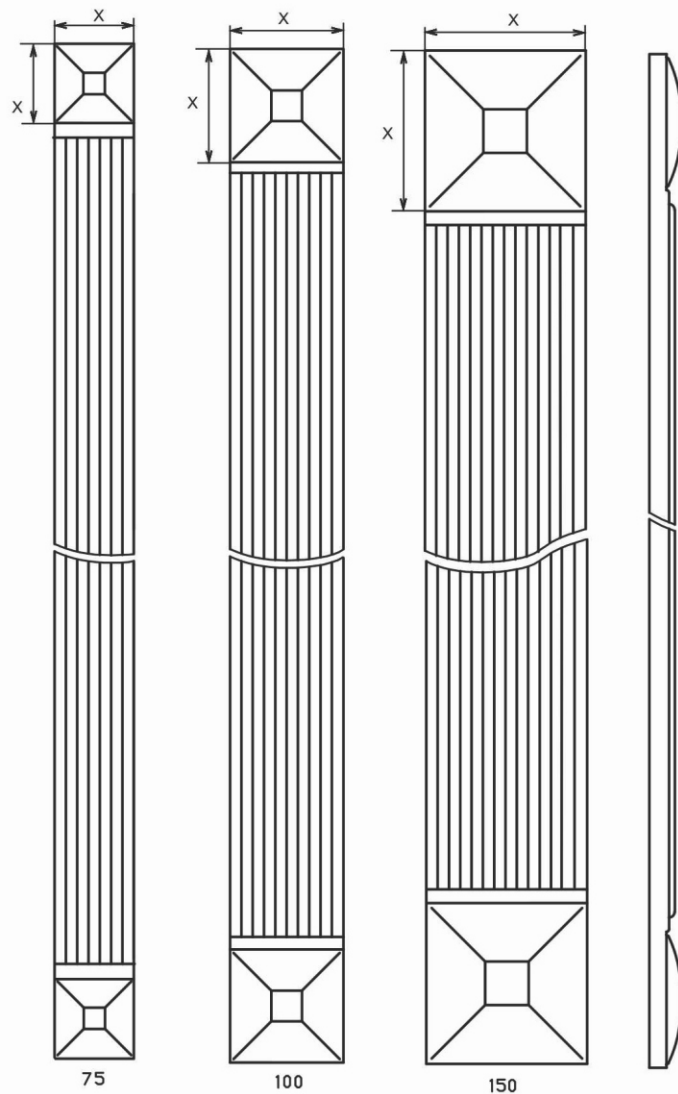

min высота - 596 мм,
max высота 2300 мм,
ширина 75,100,150 мм

Пилястра №6

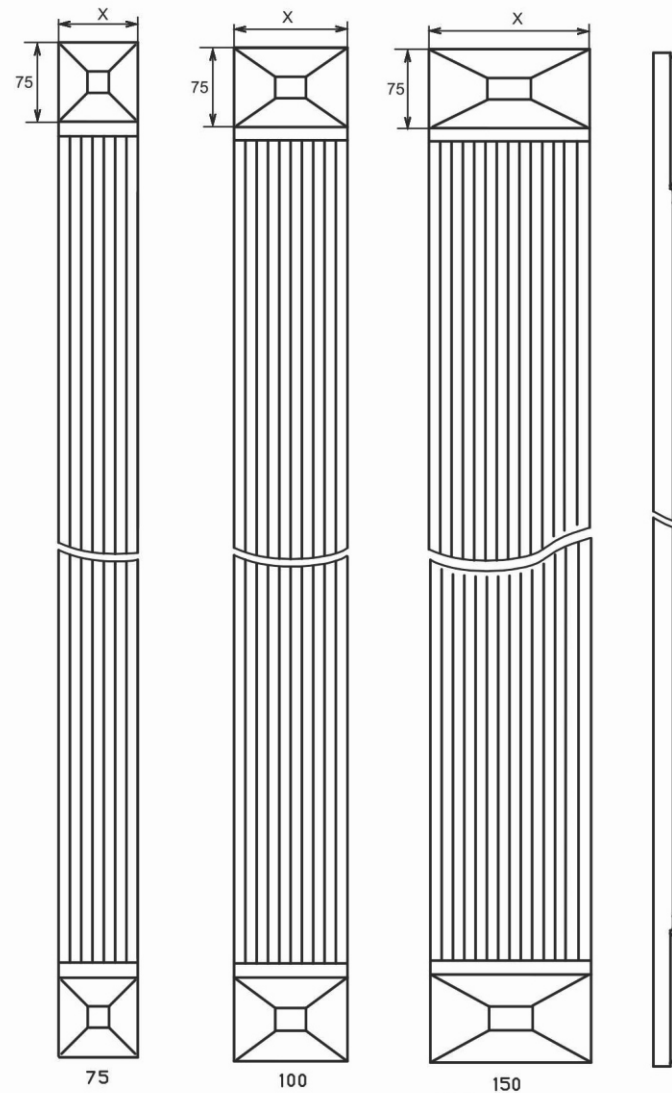

min высота - 596 мм,
max высота 2300 мм,
ширина 75,100,150 мм

ЦОКОЛЬ. КАРНИЗ НИЖНИЙ

ЦОКОЛЬ

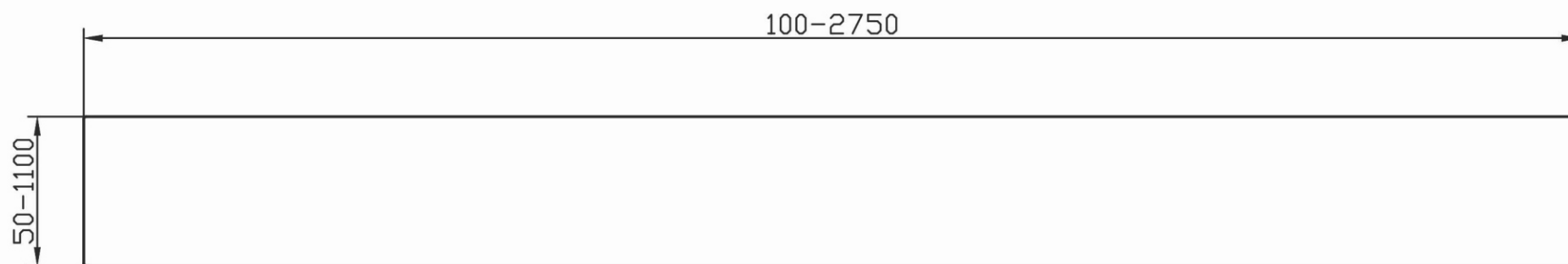

Цоколь прямой
Направление текстуры пленки горизонтальное

КАРНИЗ НИЖНИЙ

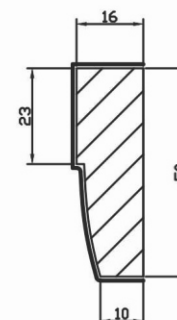
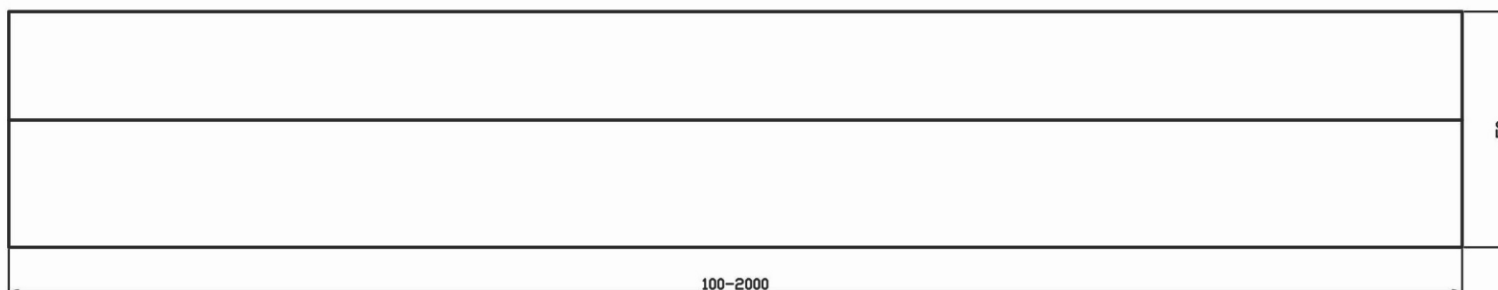

КАРНИЗ 2

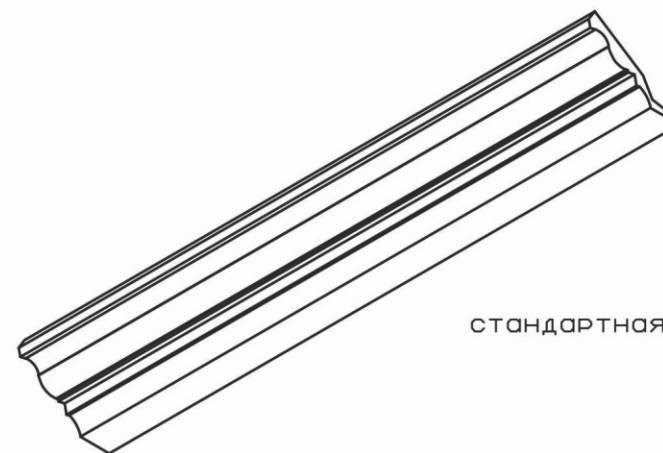
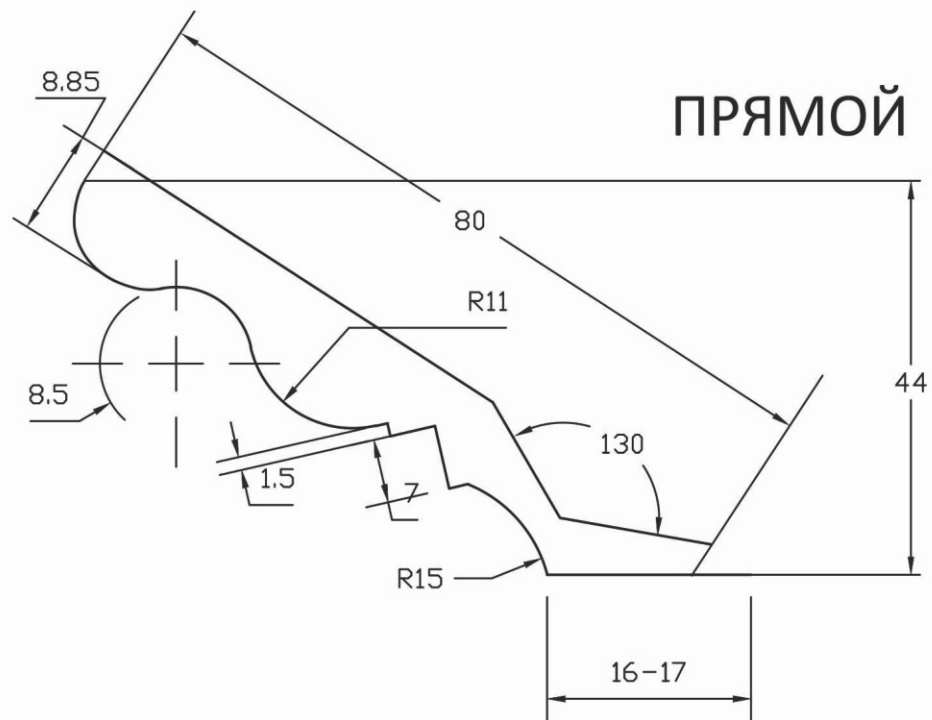

стандартная длина 2000 мм

РАДИУСНЫЙ

изготавливается R 299, R286

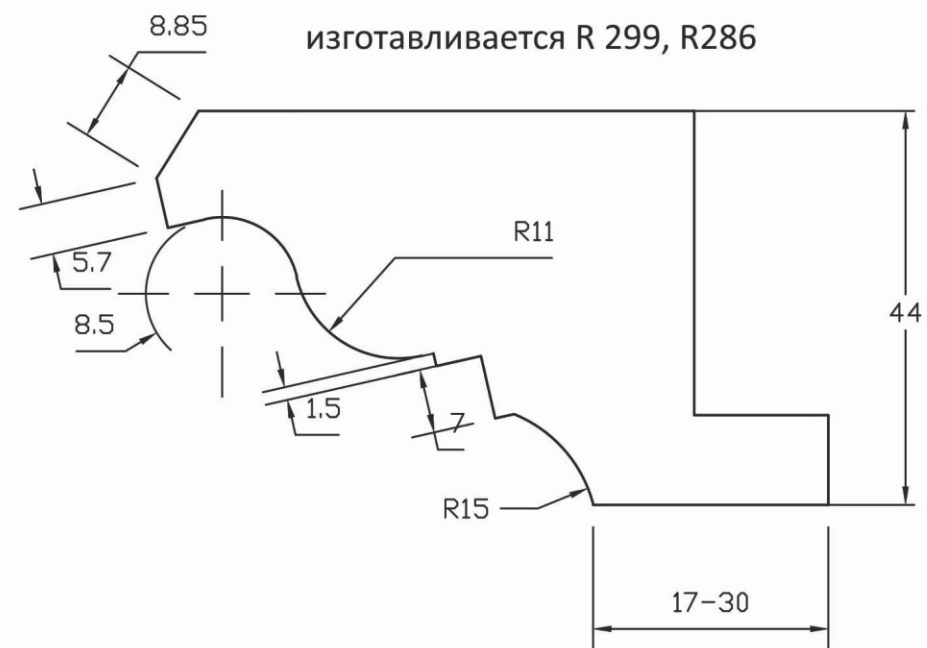

КАРНИЗ 3

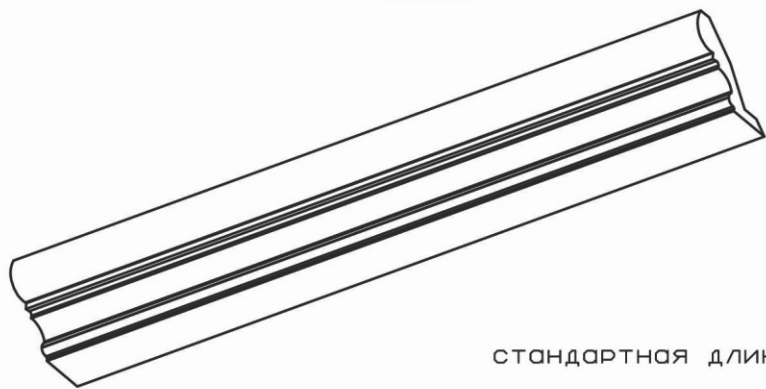
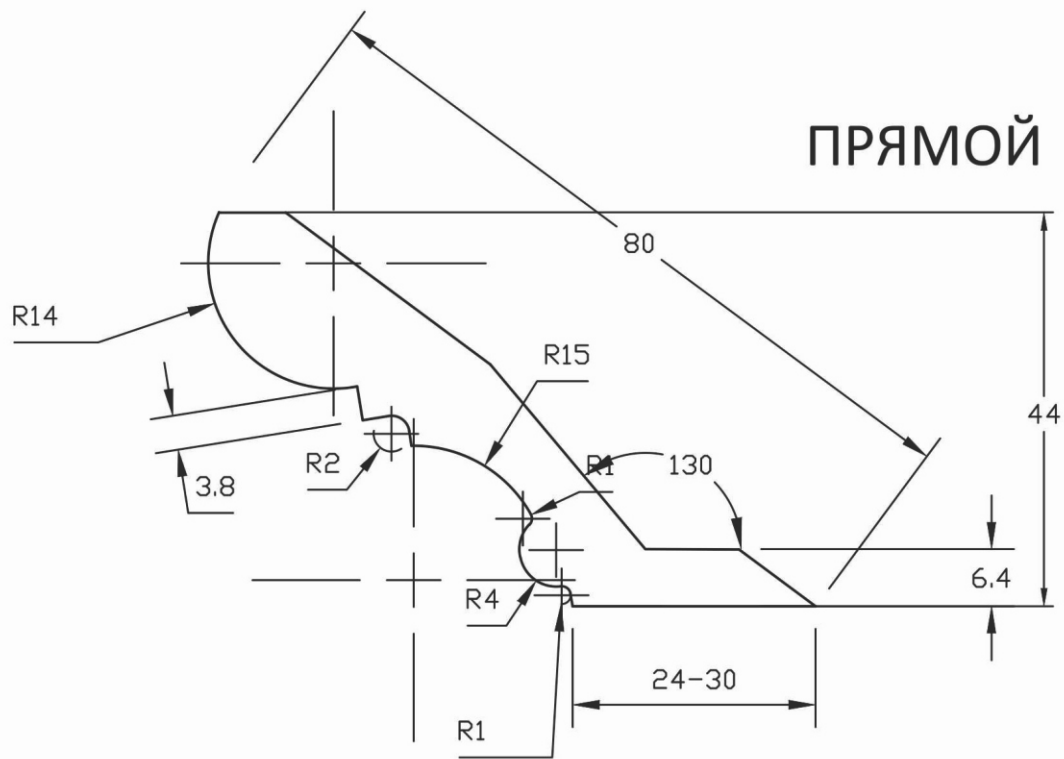

СТАНДАРТНАЯ ДЛИНА 2000 мм

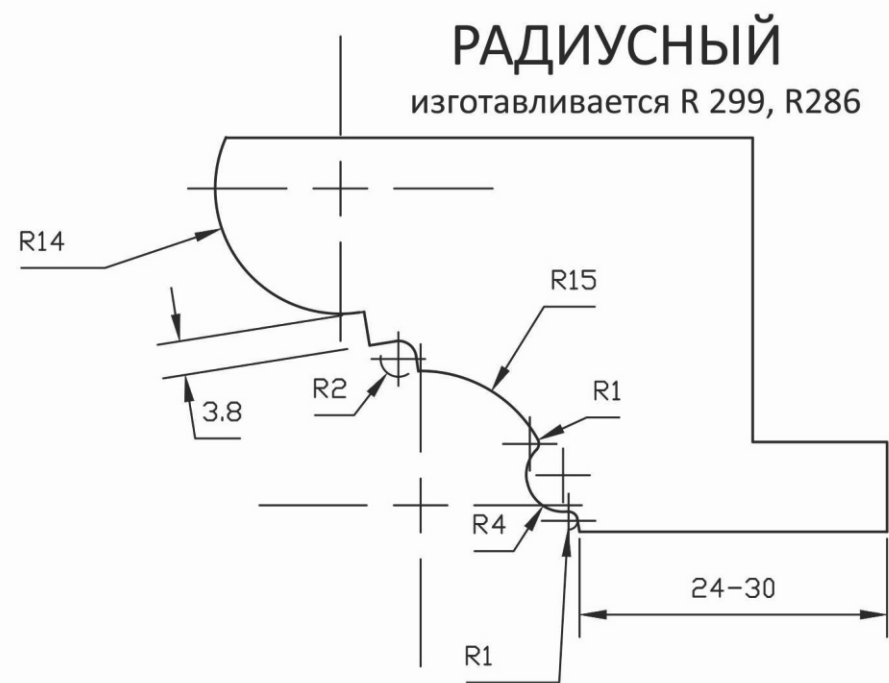

КАРНИЗ ВЫСОКИЙ 1

ПРЯМОЙ КАРНИЗ 1

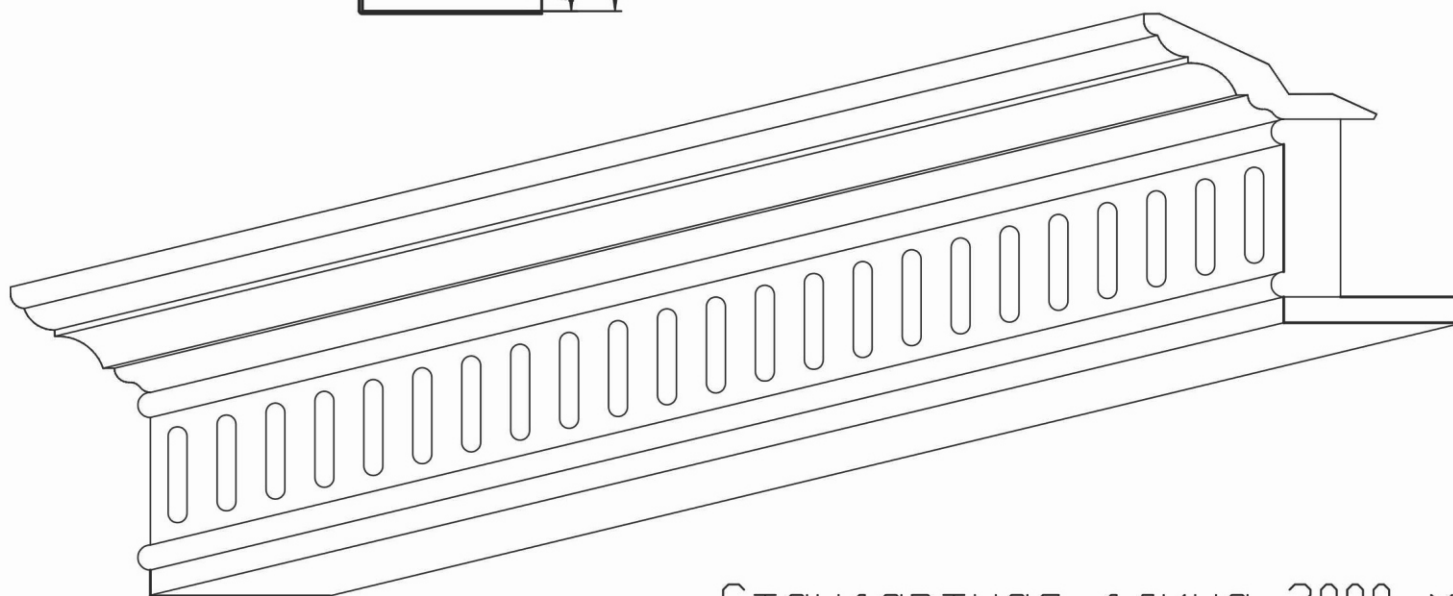
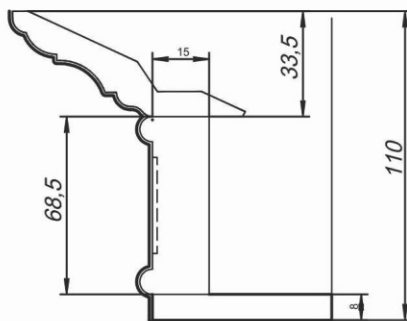

Стандартная длина 2000 мм

КАРНИЗ ВЫСОКИЙ 2

ПРЯМОЙ КАРНИЗ 2

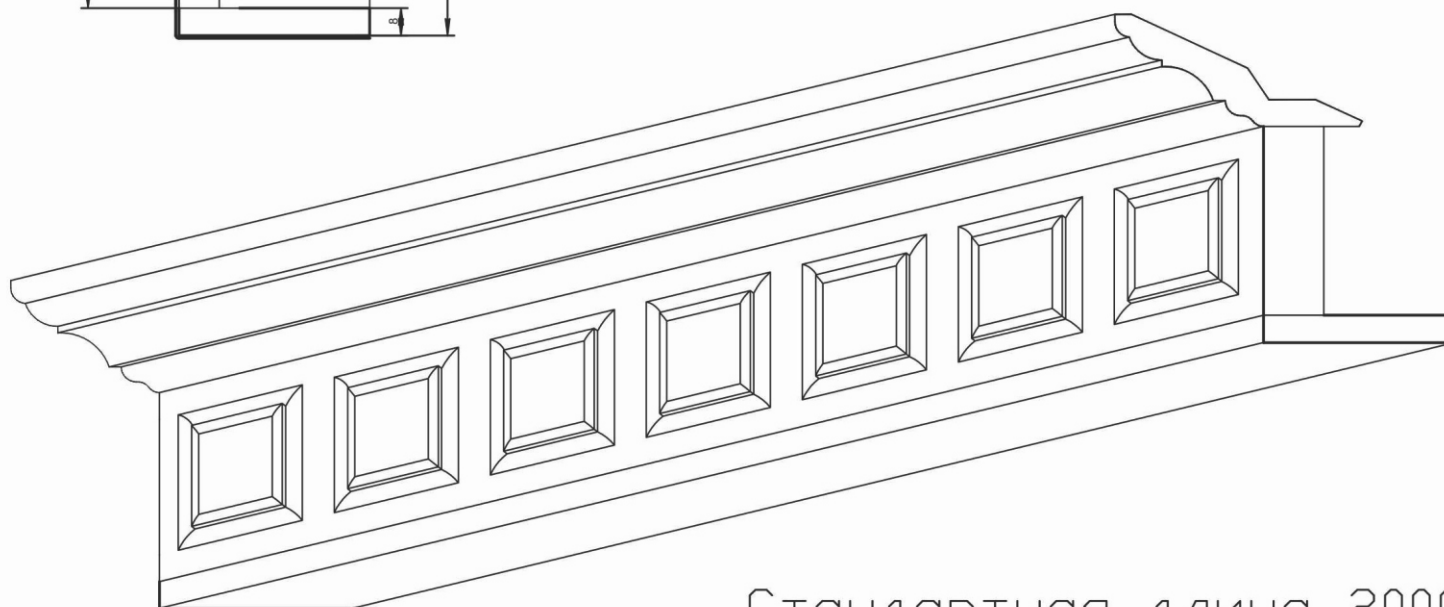
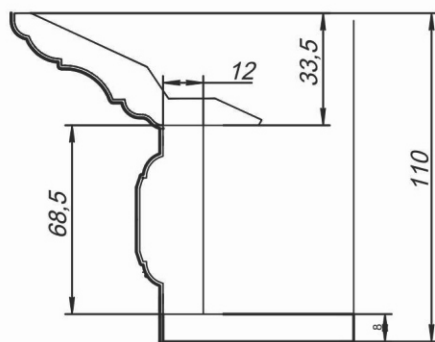

Стандартная длина 2000 мм

КАРНИЗ ВЫСОКИЙ 3

ПРЯМОЙ КАРНИЗ 3

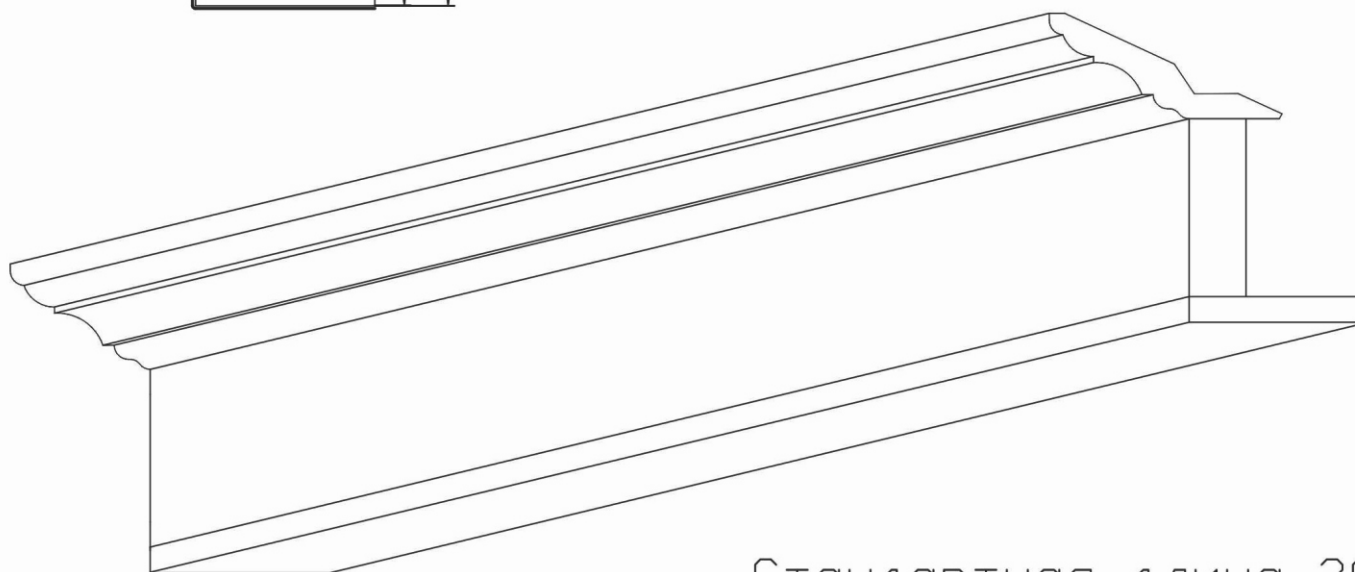
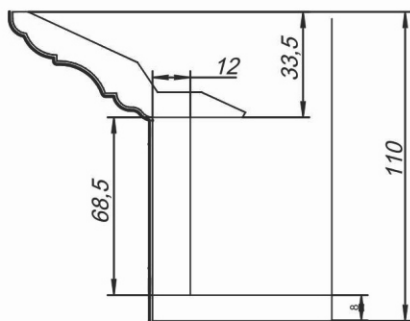

Стандартная длина 2000 мм

БАЛЮСТРАДА. СВЕТОВАЯ ПЛАНКА 1

БАЛЮСТРАДА.

Изготавливается в радиусном варианте исполнения.

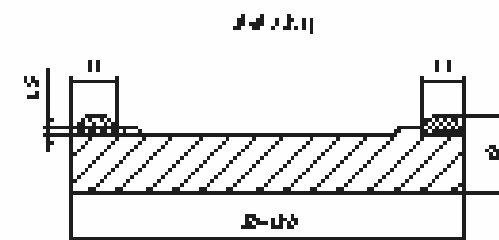
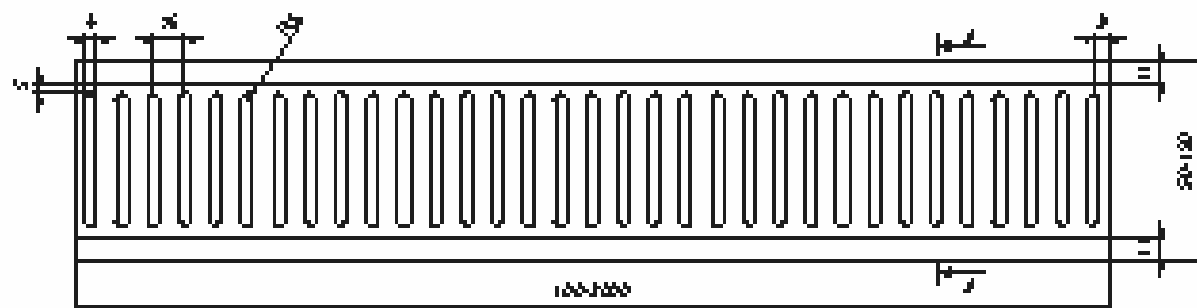
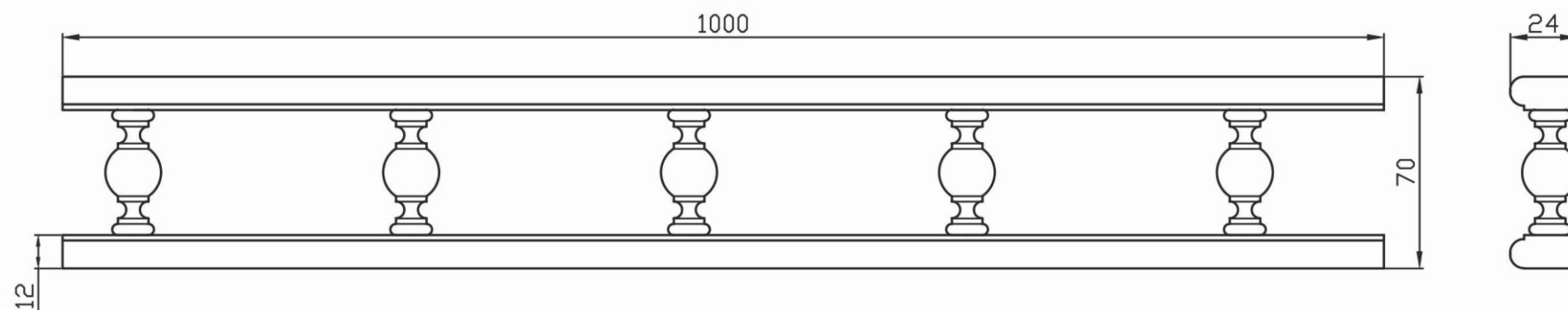

СВЕТОВАЯ ПЛАНКА 2, 3

СВЕТОВАЯ ПЛАНКА 2

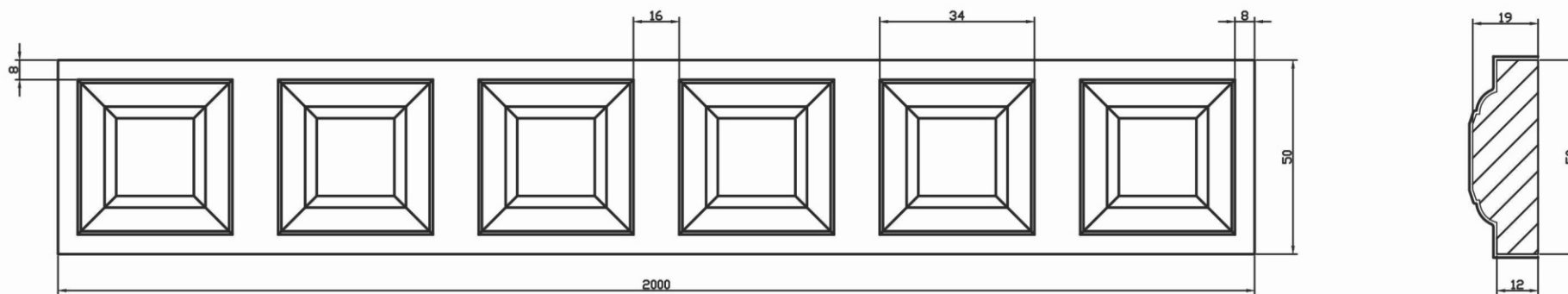

СВЕТОВАЯ ПЛАНКА 3

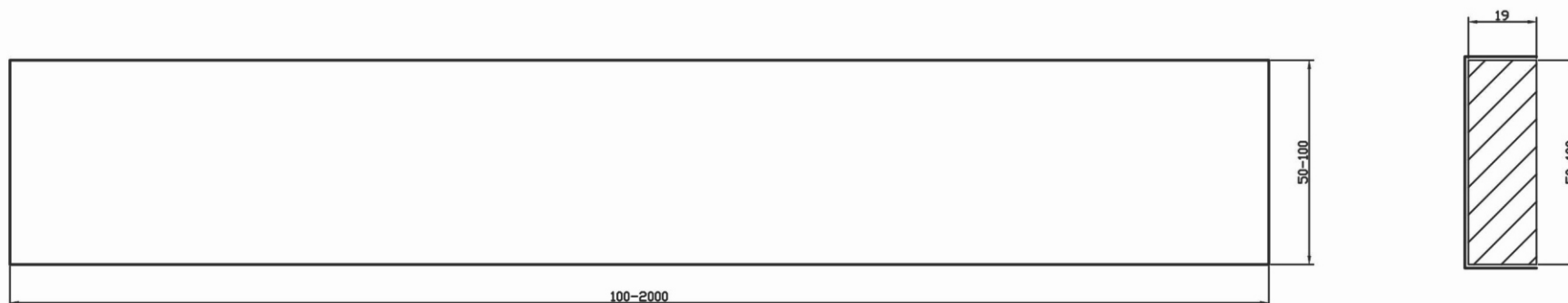

ТЕХНИЧЕСКИЙ УГОЛОК И ПАНЕЛЬ

Дополнительные элементы

ТЕХНИЧЕСКИЙ УГОЛОК

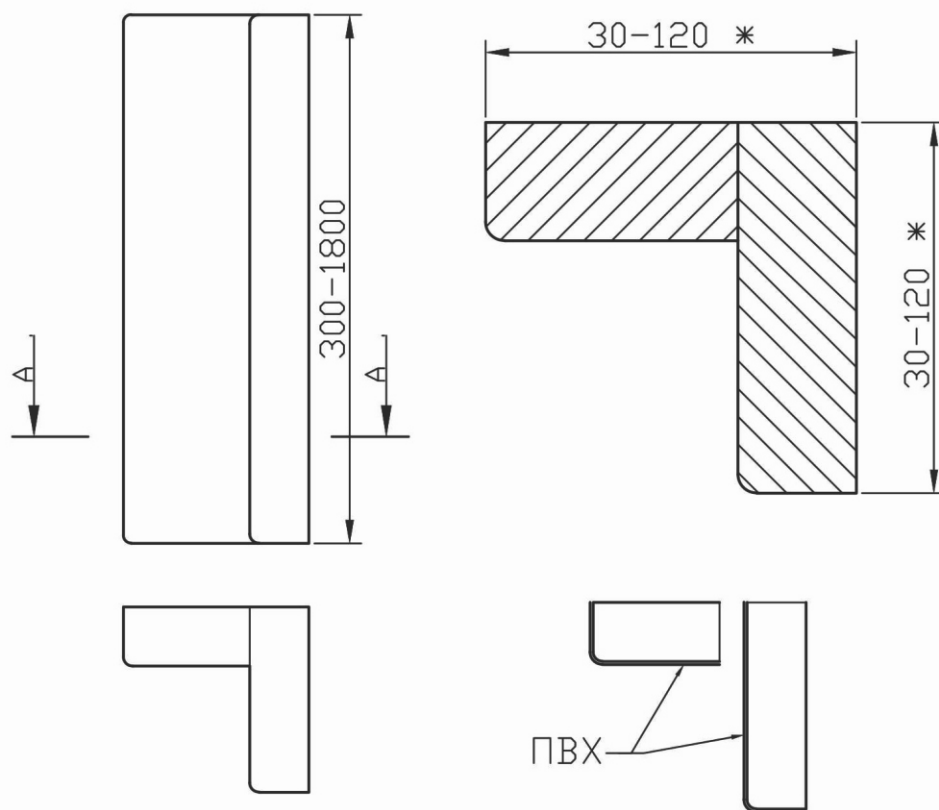

*Допускается к заказу
Несимметричный
технический угол

ПАНЕЛЬ БЕЗ ТОРЦА

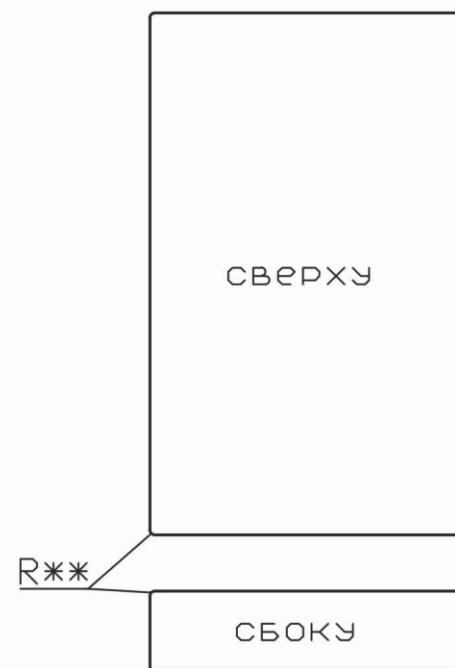

** R скругления ~1,6 мм

Используемая
плита МДФ, мм - 16/19

ПРИЛОЖЕНИЕ №1 (X-ОБРАЗНАЯ ВИТРИНА)

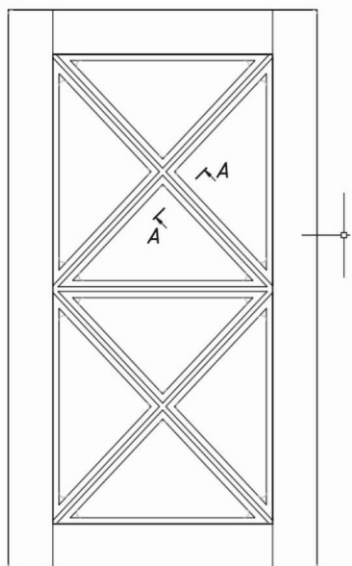

X-образная витрина - диагональ.

Толщина 16 - 19мм

Глубина выборки 4 мм

Заказ X-образных витрин для фрезеровок осуществляется согласно таблице размеров данного Приложения №1. Доступна только на прямых фасадах

Рекомендуемое сочетание количества перекрестий с размером фасада								
Ширина, мм \ Высота, мм	396	446	496	546	596	696	796	896
596	1	1	1	1				
716	2	1	1	1	1			
796	2	2	1	1	1	1		
896	3	2	2	1	1	1	1	
956	3	2	2	2	1	1	1	1
1316	4	4	3	3	2	2	1	1

Срез для фрезеровки Сатир

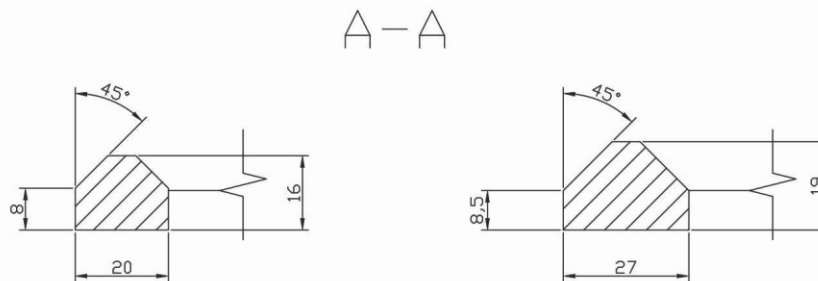

ВСТАВКИ В ШКАФ-КУПЕ

Вставки в шкаф-купе
(на базе фрезеровок складской программы ФАБРИКИ)



Схема 1

Схема 2

Схема 3Ж

Схема 4

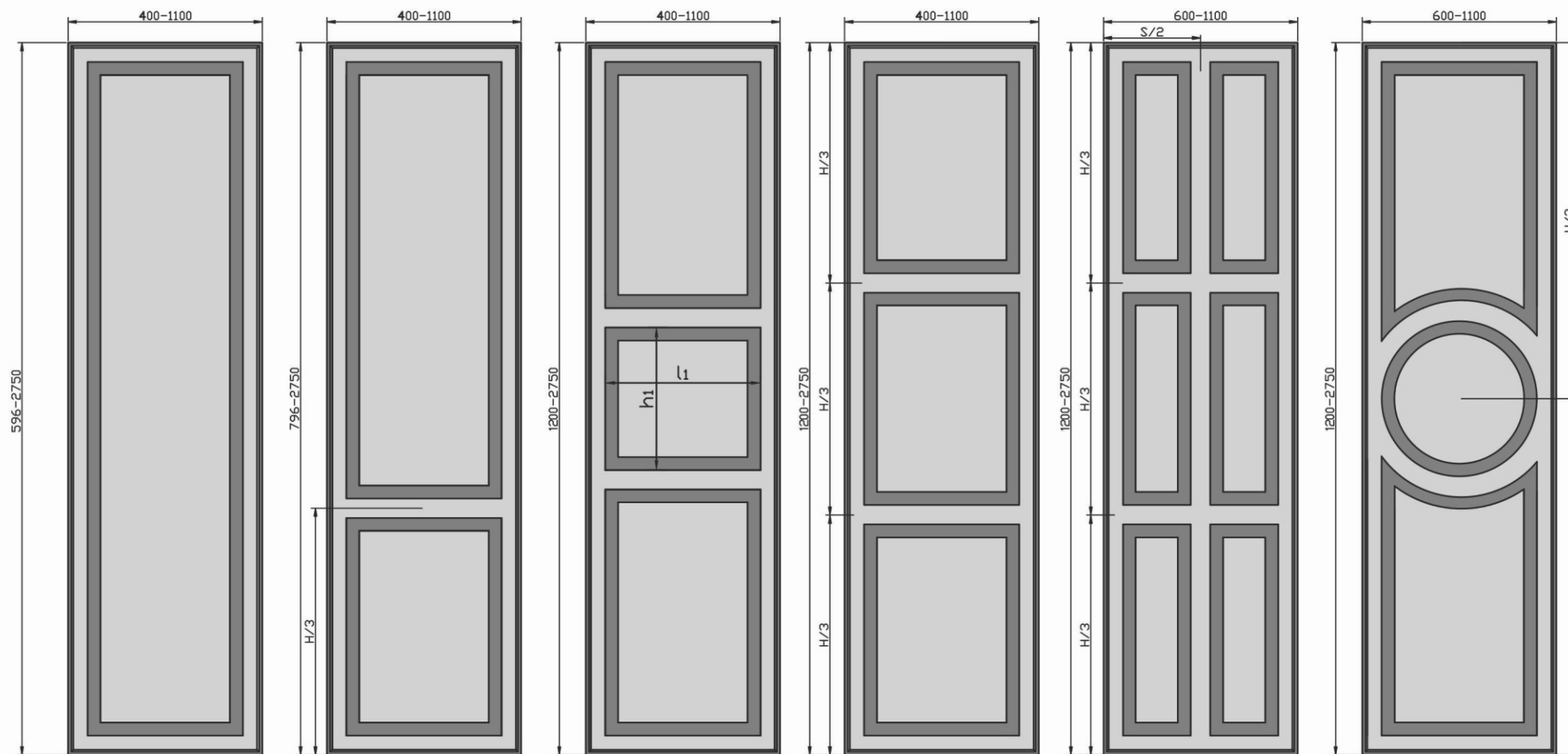
Схема 5

Схема 6

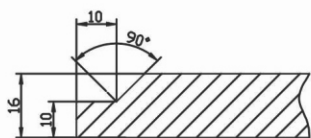

Профиль двери

Примечание к схеме 3:

* $h_1 = l_1$

Вставка в шкаф-купе выполняется строго по эскизу кухни для совпадения линий при стыковке вставок, при этом все вставки должны быть пронумерованы в соответствии с эскизом и бланком заказа. В случае несоблюдения условий, производитель не несет ответственность за несовпадение линий.

Возможно изготовление глухого фасада согласно схемам для вставок в шкаф-купе (в ЛК «глухой схема 2», либо вставка в шкаф-купе «схема 2»).

Данный вариант исполнения имеет технологические отверстия с обратной стороны.

ТАБЛИЦА СООТВЕТСТВИЯ ФРЕЗЕРОВОК И СХЕМ ВСТАВОК В ШКАФ-КУПЕ

Название фрезеровки	Схема расположения фрезеровки на вставке в шкаф-купе					
	Схема 1	Схема 2	Схема 3	Схема 4	Схема 5	Схема 6
Карат	+	+	+	+	+	
Маркиз	+	+	+	+	+	+
Октагон	+	+	+	+	+	+
Розе	+	+	+	+	+	+
Глиптика	+	+	+	+	+	+
Шабли	+	+	+	+	+	
Деликате	+	+	+	+	+	+
Роана	+					
Сатир	+	+	+	+	+	+
Буазери	+	+	+	+	+	

КРЕПЛЕНИЕ ШТАПИКА

Рекомендации по креплению деревянного штапика к витрине с выборкой

Процесс монтажа штапика:

1. закладка стекла/витража/решетки в выборку;
2. позиционирование штапика по периметру выборки обеспечивая 50% перекрытие стекла/витража/решетки;
3. закрепить штапик при помощи микрогвоздей (диаметром до 0,7 мм и длиной до 15 мм), шаг между микрогвоздями 100-150мм.

Для того чтобы исключить попадание микрогвоздя в стекло/витраж/решетку его следует забивать в ту часть штапика, которая находится на плоскости витрины.

ПРАВИЛА УСТАНОВКИ



Запрещается снимать защитную пленку с панелей, покрытых глянцевой, металлизированной и декоративной пленкой, до установки их на место предполагаемой эксплуатации.

ВНИМАНИЕ!!!

Нельзя оставлять защитную пленку на панелях после установки. Это создаёт парниковый эффект, что приводит к отслоению облицовочных материалов. Запрещается производить работы с панелями на негладких и неровных поверхностях, влекущих повреждение пленочного покрытия.

Все матовые пленки по своему структурному содержанию требуют к себе бережного отношения. Панели, облицованные этими материалами, нуждаются в деликатности. При работе с такими панелями и их перемещении необходимо проявлять особую осторожность, чтобы не поцарапать и не «заглянцевать» лицевую поверхность. Детали нужно поднимать или класть без скользящих движения:



лицевой стороны
о лицевую сторону;



лицевой стороны
с другим предметом;



другого предмета
о лицевую сторону.

При сборке мебели, облицованной металлизированными пленками ПВХ, необходимо обратить внимание на особенность светопреломления спецэффекта: взяв два одинаковых по контрастности фасада, при повороте одного из них на 180° вероятно отличие оттенка.

ЗАПРЕЩАЕТСЯ!



Запрещается при монтаже осветительных приборов оставлять расстояние между панелью и светильником менее 15см. Более близкое расположение осветительных приборов может привести к чрезмерному нагреву панели и, как следствие, деформации пленки, а также к изменению цвета облицовочного покрытия.



Запрещается производить сверление (фрезерование) присадки под крепежную или лицевую фурнитуру режущим инструментом, не предназначенным для этого.



Запрещается производить сквозное сверление (фрезерование) панелей по направлению от изнаночной стороны к лицевой для предотвращения отслаивания или растрескивания пленки на лицевой стороне панелей.

ГАРАНТИИ ФИРМЫ - ИЗГОТОВИТЕЛЯ

- ✓ Гарантийный срок 10 лет с момента получения Заказчиком панелей при условии соблюдения правил эксплуатации.
- ✓ Гарантийный срок эксплуатации - 10 лет с момента получения Заказчиком панелей при условии соблюдения правил эксплуатации.
- ✓ В гарантийное обслуживание входят устранение недостатков на панелях (деталях), возникших по вине Изготовителя, или замена панелей (деталей) с выявленным производственным браком.

ГАРАНТИЯ НЕ РАСПРОСТРАНЯЕТСЯ

- ✓ На повреждения, появившиеся в результате производимых Покупателем или третьим лицом погрузочно-разгрузочных работ, транспортировки, хранения, монтажа (фасады с механическими повреждениями и повреждениями из-за намокания).
- ✓ На повреждения, возникшие при вставке стекла Покупателем или третьим лицом, на размеры и вставку стекла, а также на качество сборки рамки под стекло (в случаях реставрации фасадов силами Покупателя или не уполномоченным на это лицом).
- ✓ На повреждения, возникшие вследствие нарушений правил эксплуатации (при наличии на поверхностях фасадов механических повреждений, термовоздействий, следов воздействия химических веществ, попадания большого объема жидкости на фасады и т.д.).

- ✓ В случаях преднамеренных повреждений, причиненных Покупателем или третьим лицом.
- ✓ На повреждения, возникшие при использовании не по назначению, эксплуатации в уличных условиях, распили, использовании в качестве крышек столов, полок.
- ✓ На повреждения, возникшие при механических и других повреждениях, вследствие естественного износа изделия.
- ✓ На повреждения, возникшие в случаях порчи изделия под воздействием обстоятельств непреодолимой силы (стихийные бедствия, пожары и т.д.).

ПАМЯТКА ПО ЭКСПЛУАТАЦИИ ПАНЕЛЕЙ

ОБЩИЕ ПОЛОЖЕНИЯ

Если панели используются в качестве мебельных фасадов, то они устанавливаются на корпусную мебель для эксплуатации в закрытых помещениях, не подверженных существенным перепадам температур и относительной влажности воздуха до 75%. Рекомендованная температура воздуха от +12°С до +35°С.

НЕ ДОПУСКАЕТСЯ



Подвергать панели тепловому воздействию выше +70°С

(открытая духовка, горящие неприкрытые конфорки, разогретая неприкрытая электроплита, осветительные приборы и обогреватели, горячий пар и т.д., т.к. это может привести к деформации и отслоению пленки и пластика).



Нахождение панелей в условиях пониженных температур - ниже -15°С

(при охлаждении ниже указанной температуры возможны растрескивание и отслаивание пленки и пластика).



Длительное воздействие прямых солнечных лучей

(это может привести к изменению цвета облицовочного покрытия, данная особенность вызвана технологией производства и не может быть устранена, независимо от желания производителя или поставщика).



Длительное воздействие влаги

(это может привести к выгибанию (короблению) панелей или разбуханию плиты МДФ).



Применять для очистки поверхностей абразивные порошки и растворители

(Используйте влажную мягкую ткань и неагрессивные моющие средства. Для глянцевых поверхностей рекомендуется использовать Полироль для мебели. Пыль удаляется чистой, сухой и мягкой тканью (фланелью, сукном, плюшем и т.п.). Рекомендуется очищать любую часть панели как можно скорее после того, как она загрязнилась. Если Вы оставляете загрязнение на некоторое время, то значительно повышается опасность образования разводов).



Подвергать механическому воздействию (контакт с острыми предметами, трение, удар).



Панели вблизи духового шкафа желательно заглубить относительно газовой плиты не менее чем на 3см.

Несоблюдение следующих рекомендаций может привести к порче мебельных фасадов

- Размещение под варочной панелью ящиков нежелательно в связи с тем, что конфорки при эксплуатации выделяют большое количества тепла, а при размещении ящика под панелью нарушается охлаждение, что приводит к перегреву как самой панели, так и окружения рядом с ней, что может вызвать деформацию декоративного слоя фасадов.
- Не рекомендуется держать открытой длительное время дверку нагретого духового шкафа и не закончившей цикл сушки посудомоечной машины.
- Запрещено размещать шкафы с фасадами над газовой либо электрической панелью/духовкой без вытяжки, т.к. постоянное прямое тепловое воздействие в скором времени приведет к отслоению декоративного покрытия фасада/короба.

Защита мебельных фасадов в пленке ПВХ от нагрева и пара

Сложно представить современную кухню без техники. Производители предлагают огромное количество вариантов декора, разнообразие функций и конструкций. Но, как правило, при эксплуатации техники мебель, которая расположена рядом, подвергается неблагоприятным для нее воздействиям (нагрев и пар). Мы расскажем Вам, как защитить свою мебель в этой ситуации.



Духовой шкаф, газовые/электрические плиты



При установке любой техники важно соблюдать правила безопасности и инструкцию по монтажу от производителя.

Чтобы корпус и фасады, расположенные рядом с духовым шкафом, не нагревались, необходимо соблюдать воздушные зазоры (не менее 20 мм) и выдвигать технику вперед относительно корпуса. Современные духовые шкафы массово оборудуют системой обдува, поэтому в процессе эксплуатации нужно следить за тем, чтобы воздушные отверстия ничем не накрывались и не забивались. Дополнительно рекомендуется, при наличии цоколя снизу, делать вентиляционную решетку.

В процессе приготовления, при открытии дверок, выходят пар и тепло. Их воздействию подвержены фасады гарнитура, находящиеся по бокам. Если вы приобрели фасады МДФ с ПВХ покрытием, то при таких условиях покрытие начнет отклеиваться и оплавляться. Чтобы этого избежать, на боковины корпуса устанавливаются термоизоляционные планки. Они защитят фасады от пара и высокой температуры, вид вашего гарнитура сохранится надолго.

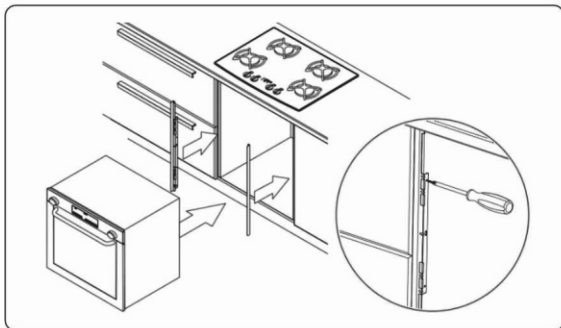

Варочная панель, плита



При установке варочной панели соблюдайте все размеры встраивания согласно инструкции.

Современные правила гигиены и безопасности предписывают, что над любой варочной поверхностью или плитой (газовой или электрической) должна быть установлена вытяжка, при этом необходимо, чтобы ее размер превышал размер плиты. Если это невозможно сделать, то лучше не предусматривать навесные шкафчики над варочной панелью или плитой.



Если под варочной панелью не встраивается духовка, то необходимо поставить защитный экран. Экран выполняет теплоизоляционную и защитную функции. При его наличии, ящик можно установить прямо под варочной панелью. При этом наполнение ящика не будет нагреваться, а внутренняя сторона варочной панели будет защищена от случайных повреждений, например, от столовых приборов (ножей, вилок и т.д.).



Посудомоечная машина

- Посудомоечная машина - это техника, работающая с водой и паром, а влага - большой враг для мебели. Открывая посудомоечную машину после завершения рабочего режима, выходят влага и пар высокой температуры. Это может привести к деформации фасадов. Чтобы этого не произошло, необходимо установить защитный профиль на боковые части корпуса шкафов.



Также в комплекте с техникой должна быть парозащитная пленка, её клеят с внутренней стороны столешницы для защиты от пара.

- Рекомендуется не открывать посудомоечную машину до окончания цикла сушки или подачи звукового сигнала об окончании работы.

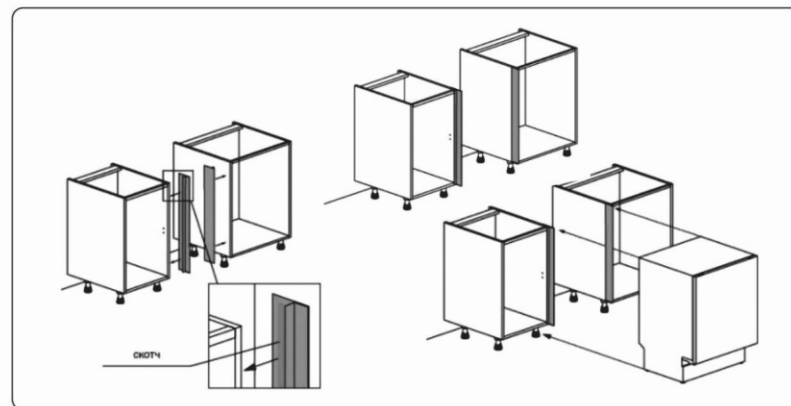

Чайник, мультиварка, электрогриль, шашлычница электрическая, тостеры и др.

Во время использования технику лучше устанавливать на обеденный стол, на варочную поверхность (под вытяжку), на какую-то отдельно стоящую тумбу без навесных шкафов.



Не использовать для очистки поверхностей фасадов в пленке ПВХ паровые швабры.



Вытяжка. Рекомендации по монтажу

В целях соблюдения правил пожарной безопасности и сохранения целостности кухонного гарнитура при монтаже фасадов Фабриче необходимо придерживаться следующих рекомендаций:

- 1 → Ширина вытяжки должна быть не меньше ширины варочной поверхности;
- 2 → Ориентироваться нужно на размер именно рабочей вытяжной поверхности, а не на размер зонта вытяжки.
- 3 → Во избежание оплавления/отслоения пленки ПВХ от поверхности фасада, рекомендуем использовать выдвижную секцию вытяжки для защиты торцевой части кухонного гарнитура.
- 4 → Не рекомендуется перекрытие верхней части вытяжек, работающих в режиме рециркуляции либо не подключенных к системе вентиляции, т.к. выходящий горячий воздух из воздухоотвода может оказать негативное воздействие на состояние мебельных фасадов.
- 5 → При монтаже встраиваемой техники (духовой шкаф, посудомоечная машина, свч печь и тд), рекомендуется применение торцевой термоизоляционной планки, которая позволит защитить элементы мебели от термического воздействия.

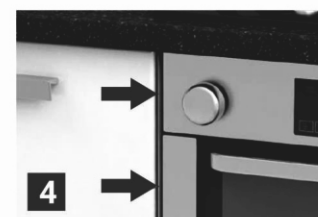

РЕКОМЕНДОВАННЫЕ РАССТОЯНИЯ МЕЖДУ ВЫТЯЖКОЙ И КОНФОРКАМИ.

ДЛЯ ГАЗОВЫХ ПЛИТ:

- При **прямой** вытяжке – от 75 до 85 см
- При **наклонной** вытяжке – от 55 до 65 см

ДЛЯ ЭЛЕКТРИЧЕСКИХ ПЛИТ, ИНДУКЦИОННЫХ И ГАЛОГЕННЫХ ПОВЕРХНОСТЕЙ:

- При **прямой** вытяжке – от 65 до 75 см
- При **наклонной** вытяжке – от 35 до 45 см

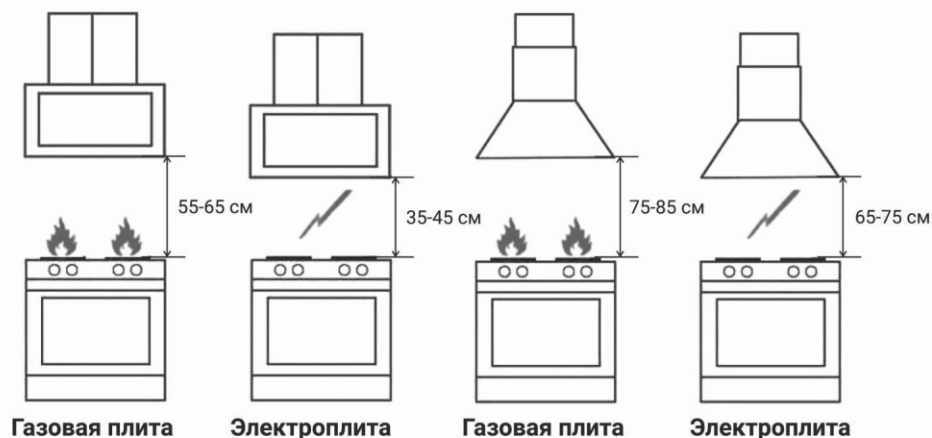

НЕСОБЛЮДЕНИЕ данных рекомендаций может привести к следующим дефектам:

- ! расслоению, деформации МДФ;
- ! изменению цвета окрашенных поверхностей;
- ! отслоению пленки ПВХ.

Сокращение расстояния между вытяжкой и поверхностью плиты способствует появлению повреждений кухонного гарнитура (выгоранию декоративного слоя корпуса или фасадов, либо оплавлению/отслоению пленки ПВХ) и чревато воспламенением из-за высоких температур.