

# Маркетплейс-конструктор фасадов для мебели

Сервис заказа фасадов по индивидуальным размерам напрямую от известных фабрик

- Лучшие цены и сроки за 3 минуты
- 20 известных фабрик в одном месте
- Теперь все фасады online



## Лёгкий заказ в 3 шага

### Шаг 1

Выбери декор и направление текстуры

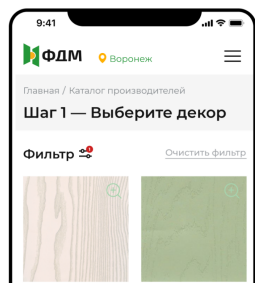

### Шаг 2

Выбери фрезеровку и фрезы

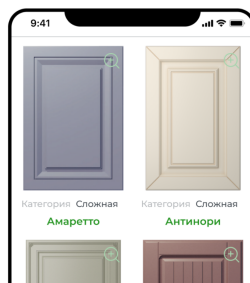

### Шаг 3

Укажи размеры и виды деталей

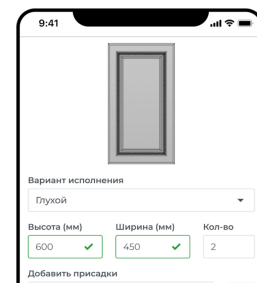

**1000 руб на первый заказ**

Забирай промокод:

**ФДМКТ1000**





# ФАБРИКА МЕБЕЛЬНЫХ ФАСАДОВ



**НРС-ПЛАСТИК  
ЭМАЛЬ  
АЛЮМИНИЕВЫЕ РАМКИ**

**LOTOSYUG.RU**

**ФОТОПЕЧАТЬ:  
ВСТАВКИ В ШКАФЫ  
ФАРТУКИ  
ФАСАДЫ  
КАРТИНЫ**

**КАТАЛОГ  
2023**

# СОДЕРЖАНИЕ

1	О Компании
2	<b>Фасады из HPL- пластика</b>
3	в кромке
4	в алюминиевом профиле
5	постформинг, дуговые и обратные
6	с интегрированной ручкой
6	сборные, витрины
7	<b>Суперматовые панели</b>
8	<b>Алюминиевые рамки со стеклом</b>
9	стекла Lacobel, витражи
10	<b>Фасады в эмали</b>
11	с интегрированной ручкой
11	виды покрытий
11	фотопечать на фасадах в эмали
12-13	<b>Фотопечать</b>
12-13	на фасадах
12-13	кухонных фартуках
12-13	вставки в шкафы-купе
12-13	картины на холсте
12-13	фотопечать на обоях
14-17	каталог фотопечати для фартуков



## О КОМПАНИИ

Компания «ЛОТОС-ЮГ» более 15 лет на рынке и специализируется на производстве мебельных фасадов, кухонных фартуков, вставок в шкафы-купе и услугах фотопечати на различных материалах.

Благодаря многолетнему и профессиональному опыту, выгодной для клиентов политике цен, непрерывной разработке новинок и, как следствие, широкому ассортименту изделий мы прочно закрепили свои позиции на мебельном рынке. Всегда рады предложить большой выбор цветов и декоров ведущих производителей, видов обработки и вариантов исполнения по индивидуальным размерам.

С нами удобно сотрудничать, потому что у нас есть **собственная программа оформления заявок**, которая отвечает всем тонкостям мебельного дела и запросам проекта.

Мы открыты для взаимовыгодного сотрудничества с производителями мебели, продавцами мебельной фурнитуры и фасадов не только в Ростовской области, но и в других регионах и всегда рады видеть Вас в наших салонах! Нашу продукцию представляют более 40 дилеров в различных регионах России.





## В КРОМКЕ

Фасады из HPL-пластика отличаются своей практичностью в уходе и стойкостью к механическим и температурным повреждениям. Благодаря многообразию цветовых гамм и имитации различных поверхностей, пластиковые фасады отвечают любому вкусу и являются одним из самых популярных видов фасадов.

Складская программа включает такие HPL-пластики, как EGGER, ARPA, FENIX, CLEAF, ABET, MELATONE, LEMARK, ASD, AGT-панели. Более 2000 декоров: абстракция, глянец, матовые, камень, дерево, текстурные, цветы.

Кромка для отделки торцов имеет повышенную износостойкость и препятствует проникновению влаги. В производстве используются три типа кромки:

- АБС (толщина 1мм)
- ПВХ (толщина 2мм)
- HPL-пластик (толщина 0.6мм)

Возможна облицовка фасадов пластиком с обеих сторон.

Для перехода в раздел декоров пластика сканируйте QR-код.



Кромка из пластика



Кромка 1 мм

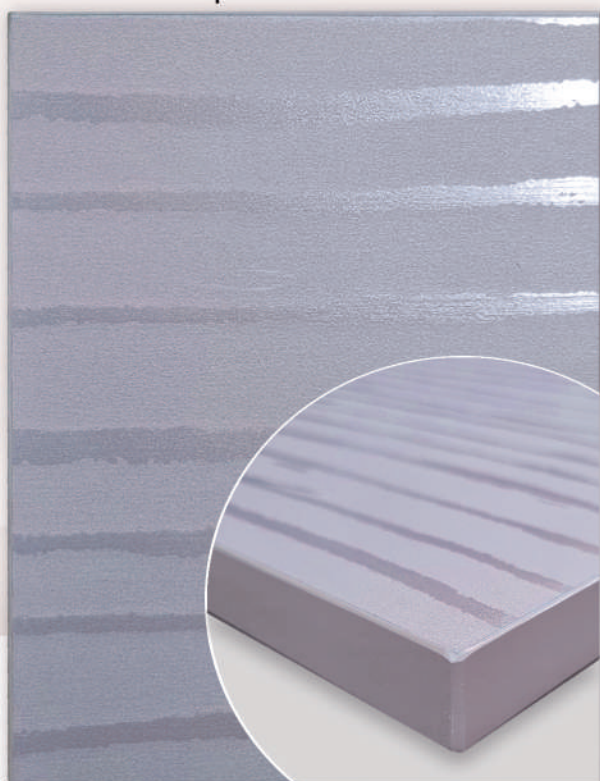

Кромка 2 мм





# В АЛЮМИНИЕВОМ ПРОФИЛЕ

Алюминиевый окантовочный(торцевой) профиль - прочный и долговечный материал с анодированной поверхностью.

При изготовлении фасадов мы используем два типа профиля:

- широкий (6мм по лицевой части)
- узкий (2мм по лицевой части)

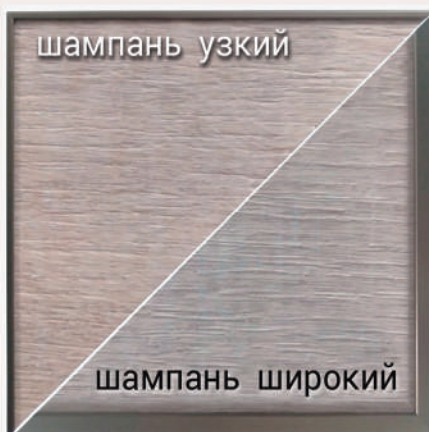
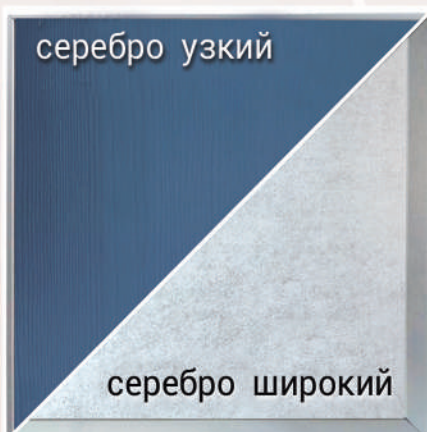

Узкий профиль



Широкий профиль





# ПОСТФОРМИНГ

Постформинг – фасады, при изготовлении которых применяется технология постформирования (скругления) краев на 90 градусов по высоте изделия.

Такие фасады отличаются стойкостью к различным воздействиям, а их форма позволяет гармонировать с цветами и фактурами столешниц и стеновых панелей.

На выбор предлагаем два радиуса постформинга:

- R5
- R10.

радиус края R10

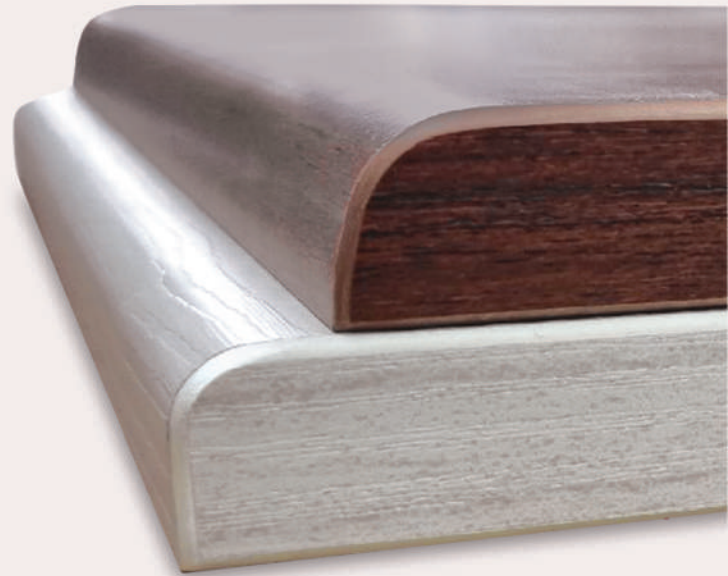

# ДУГОВЫЕ, ОБРАТНЫЕ

радиус края R5

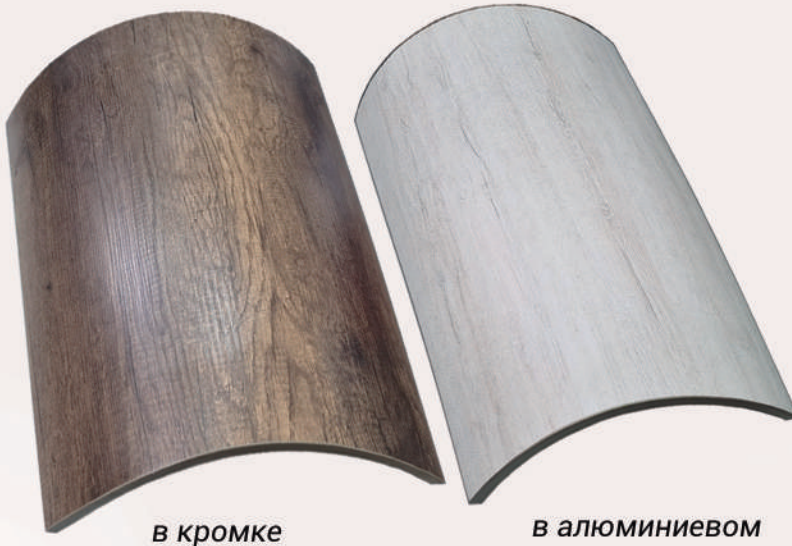

в кромке

в алюминиевом профиле



постформинг

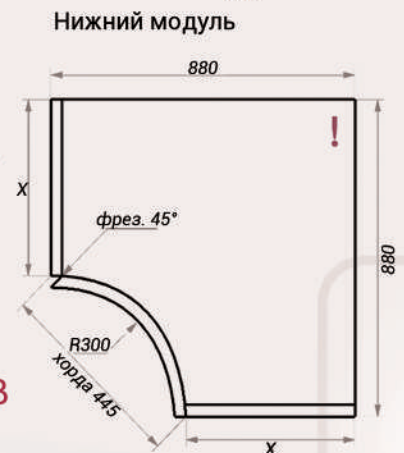
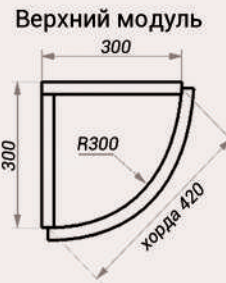

## СХЕМА РАДИУСНЫХ ФАСАДОВ ИЗ HPL- ПЛАСТИКА

! По отношению к краю столешницы со стороны постформинга модуль должен быть утоплен на 40мм. Технический зазор с задней стороны модуля от стены на усмотрение клиента.



# ИНТЕГРИРОВАННАЯ РУЧКА

Ручка №3 врезная



Интегрированные ручки – одни из самых популярных видов лицевой фурнитуры на фасадах. Они сочетаются с различными дизайнами и покрытиями и придают уникальность внешнему виду фасадов.

Материал врезных ручек – алюминий, что в применении с пластиком делает фасады прочными и долговечными.

Торцы обрабатываются кромкой, либо торцевым алюминиевым профилем.

В производстве используются три типа ручек:

- Ручка №1 широкая (для нижних фасадов)
- Ручка №2 узкая (для верхних фасадов)
- Ручка №3 врезная

Ручки №1 и №2 в алюминиевом профиле, кромке

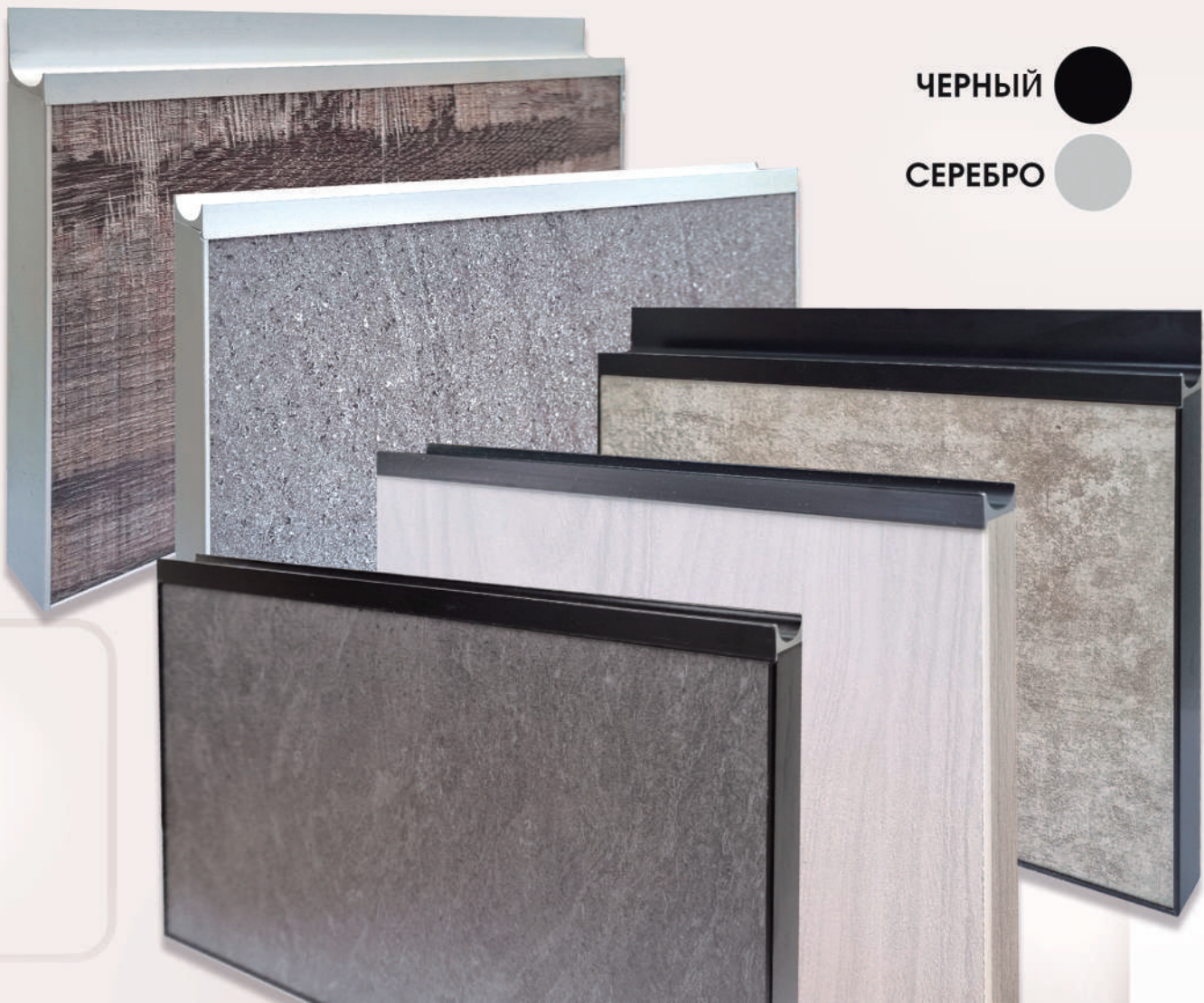



## СБОРНЫЕ

Рамочные фасады в стиле «Модерн» изготавливаются из частей МДФ, которые соединяются между собой через прямой рез. Фасады облицованы пластиком с двух сторон, торцы обработаны кромкой АБС толщиной 1 мм. Данный тип фасадов изготавливается из древесных декоров и позволяет комбинировать как цвета, так и направление текстуры по центру.

На выбор два типа фасадов:

- Сборный №1 с центральной вставкой из МДФ 6мм
- Сборный №2 трехсоставной

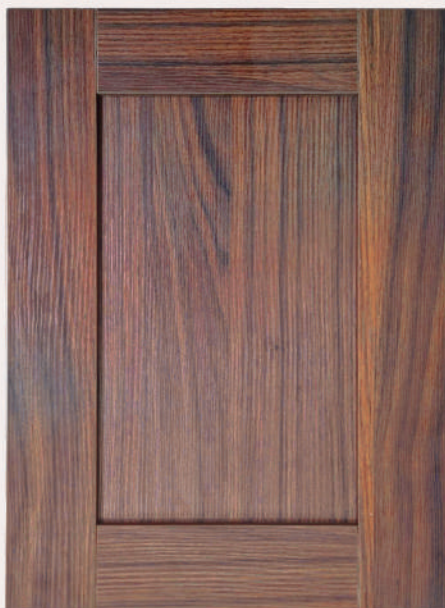

сборный № 1



сборный № 2



сборный № 1 витрина

## ВИТРИНЫ

внутренняя обработка:

кромка

профиль



вид сзади



паз под стекло 10\*4 мм



# СУПЕРМАТОВЫЕ ПАНЕЛИ

FENIX – инновационный нанотехнологичный суперматовый HPL-пластик с эффектом soft touch, производимый на основе акриловых смол, отверждаемых электронным лучом.

Производится в Италии и входит в линейку premium материалов.

Для перехода в раздел с декорами сканируйте QR-код



устойчив к царапинам



термостойкий



без отпечатков пальцев



термальное восстановление микроцарапин

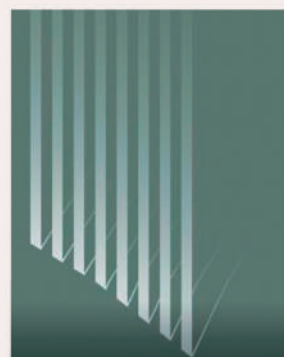

суперматовая поверхность минимальное светоотражение

AGT Supramat - это плита МДФ покрытая плотной ПВХ-пленкой, которая обладает уникальными свойствами – стойкостью к появлению отпечатков пальцев и глубоким матовым покрытием

- Обратная сторона в цвет декора
- Кромка в цвет





# АЛЮМИНИЕВЫЕ РАМКИ СО СТЕКЛОМ



- черный
- золото
- серебро
- бронза
- графит
- шампань

Алюминиевая рамка - еще один прекрасный способ разнообразить интерьер. Рамочные фасады обладают такими преимуществами, как:

- большой эксплуатационный срок
- устойчивость к агрессивным средам, моющим средствам
- высокая влагостойкость
- оригинальность и функциональность

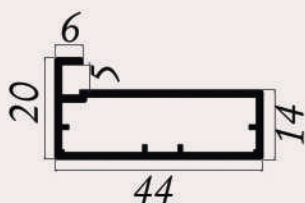

узкий

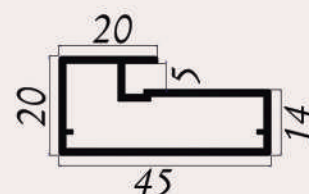

широкий

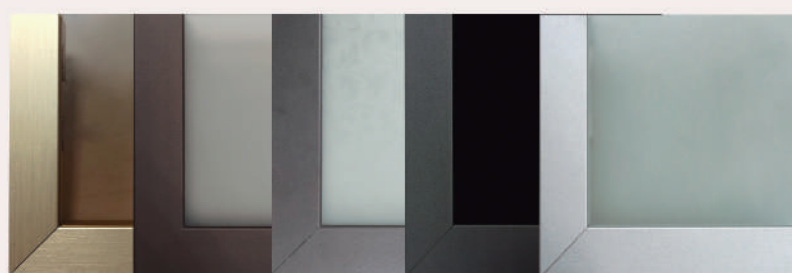
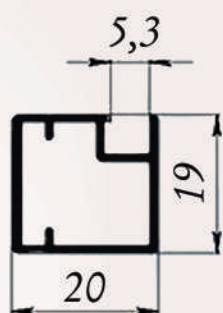

квадратный

Фрезеровка под петли

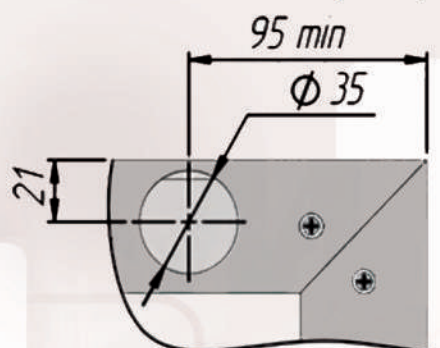

стандартная  
(широкий, узкий профиль)

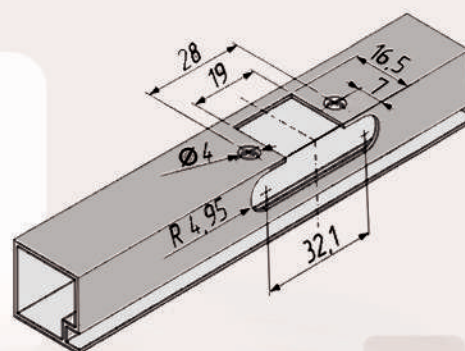

узкая  
(квадратный профиль)



# СТЕКЛА LACOBEL

Lacobel (Лакобель) – это стекло, декорированное цветным лаком с одной стороны. Применяется в качестве вставок в шкафы-купе, витрины и алюминиевые рамки.

Складская программа содержит 7 цветов:



## ВИТРАЖИ

Используются молдинги цвета серебро или золото по вашему выбору.

Толщина стекла 4мм.

минимальный размер витража – 200 x 200мм. / максимальный – 1500 x 500мм.

обычное  
матовое стекло



бронзовое  
матовое стекло



серое  
матовое стекло

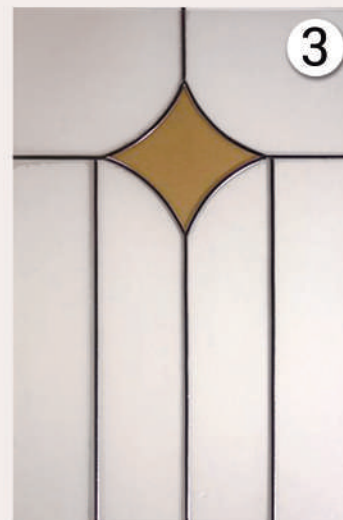



# ИНТЕГРИРОВАННАЯ РУЧКА

Компания «Лотос Юг» производит крашенные фасады, предлагая широкий ассортимент цветов, эффектов, фрезеровок, декоративных элементов и видов патинирования. Мы используем исключительно качественные краски и лаки, соответствующие действующим нормам и правилам эксплуатации, соблюдая весь процесс изготовления.

В производстве используется МДФ толщиной 16, 19, 22 мм, возможно одно- и двустороннее окрашивание.

Покраска осуществляется по палитрам RAL, WCP, NCS, CS, которые включают в себя более 2700 цветов.

Для перехода в раздел с моделями и декорами сканируйте QR-код



сквозная №1



сквозная №2



2 борта 45°



1 борт 45°

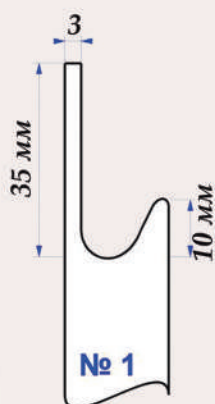

№ 1

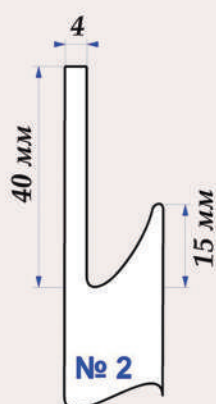

№ 2



высота фасада min-max 30-2700 мм  
ширина фасада min-max 100-900 мм



короткая №1



короткая №2



2 борта 90°

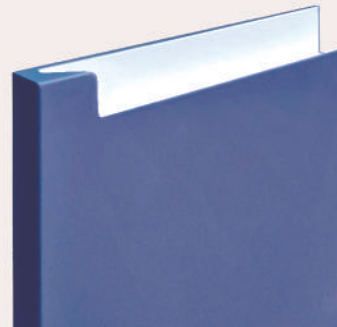

1 борт 90°

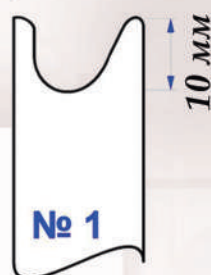

№ 1

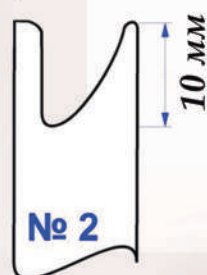

№ 2

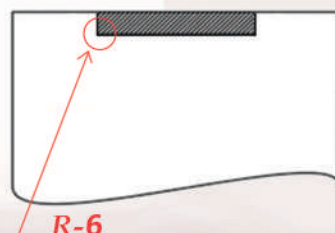

R-6





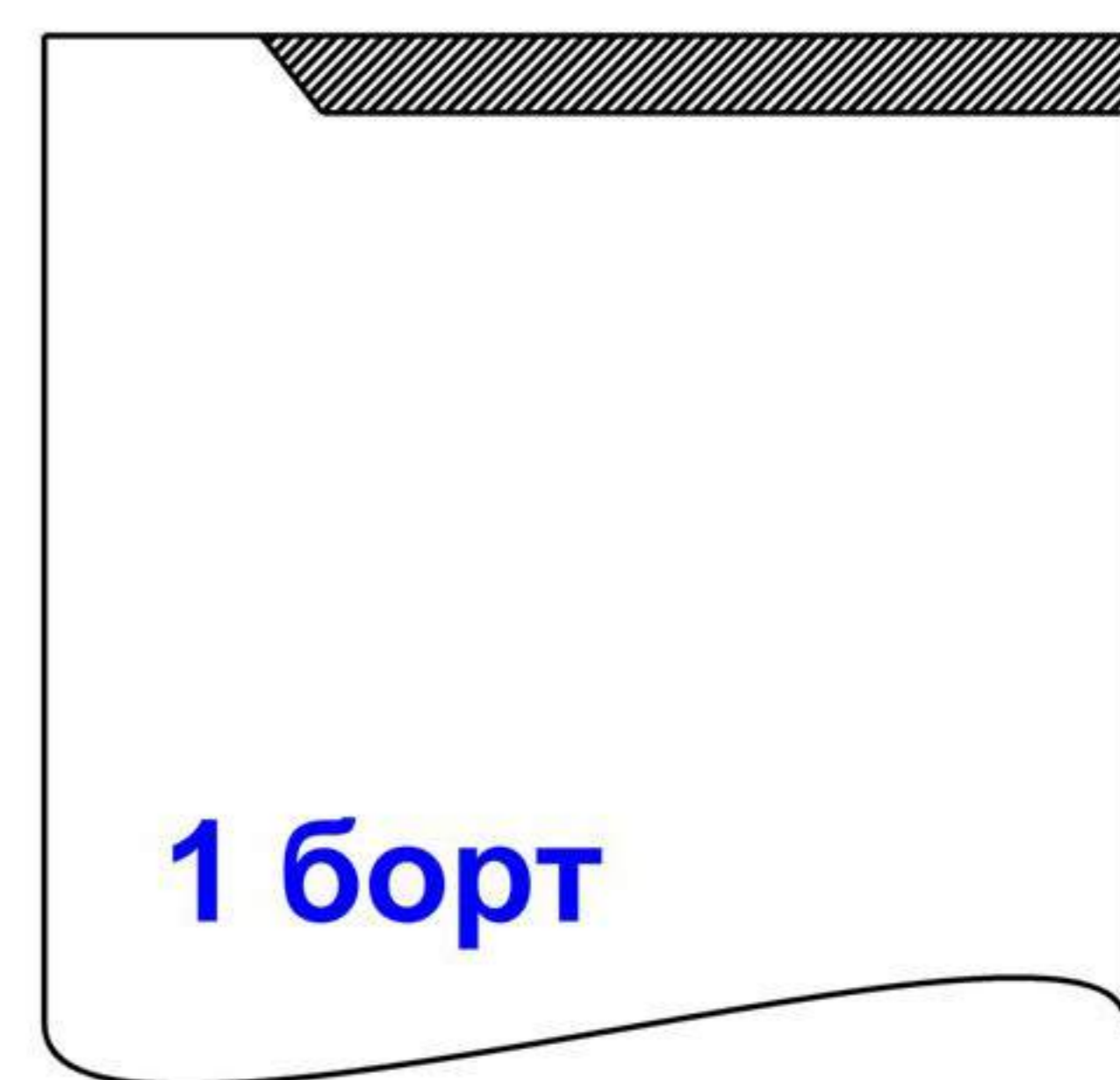
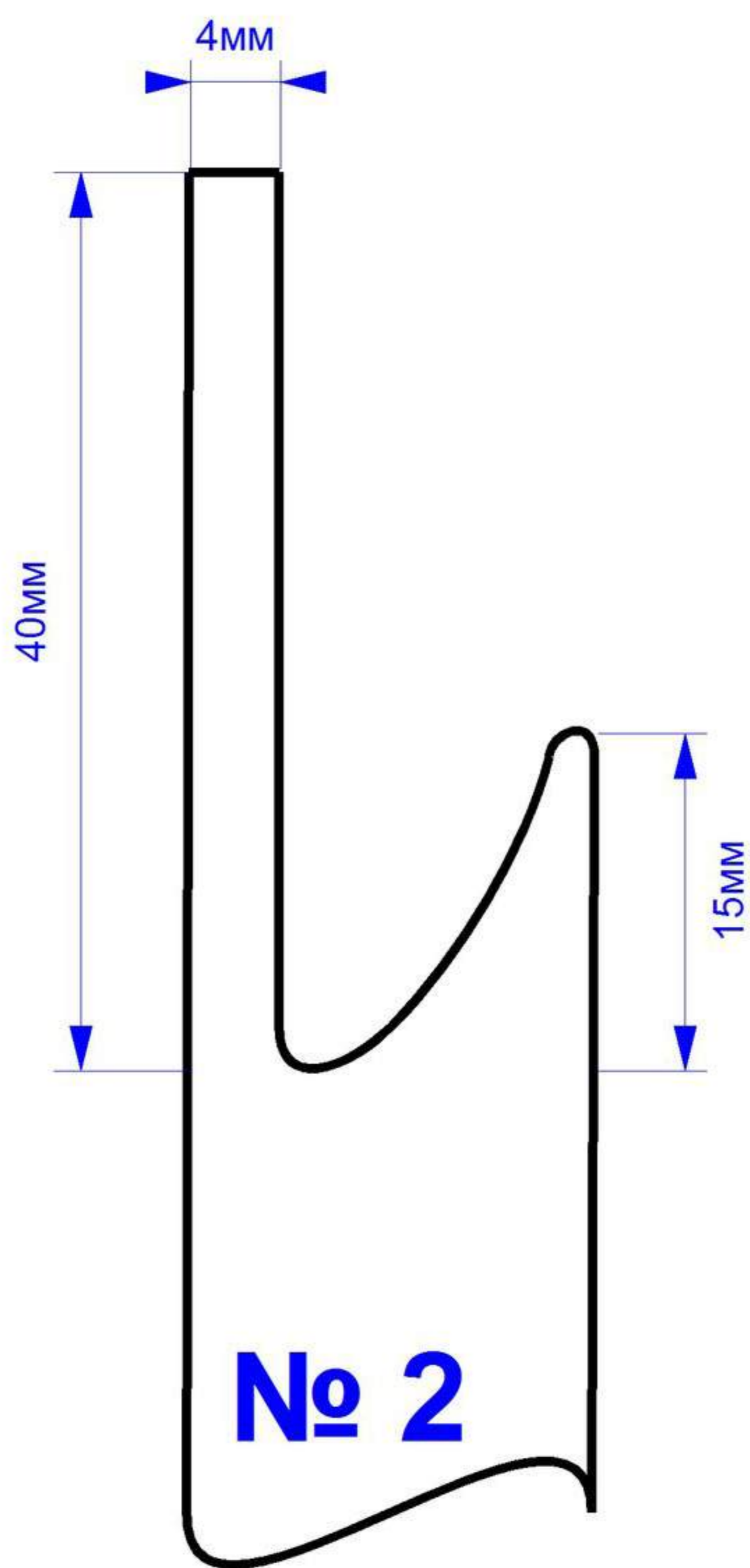
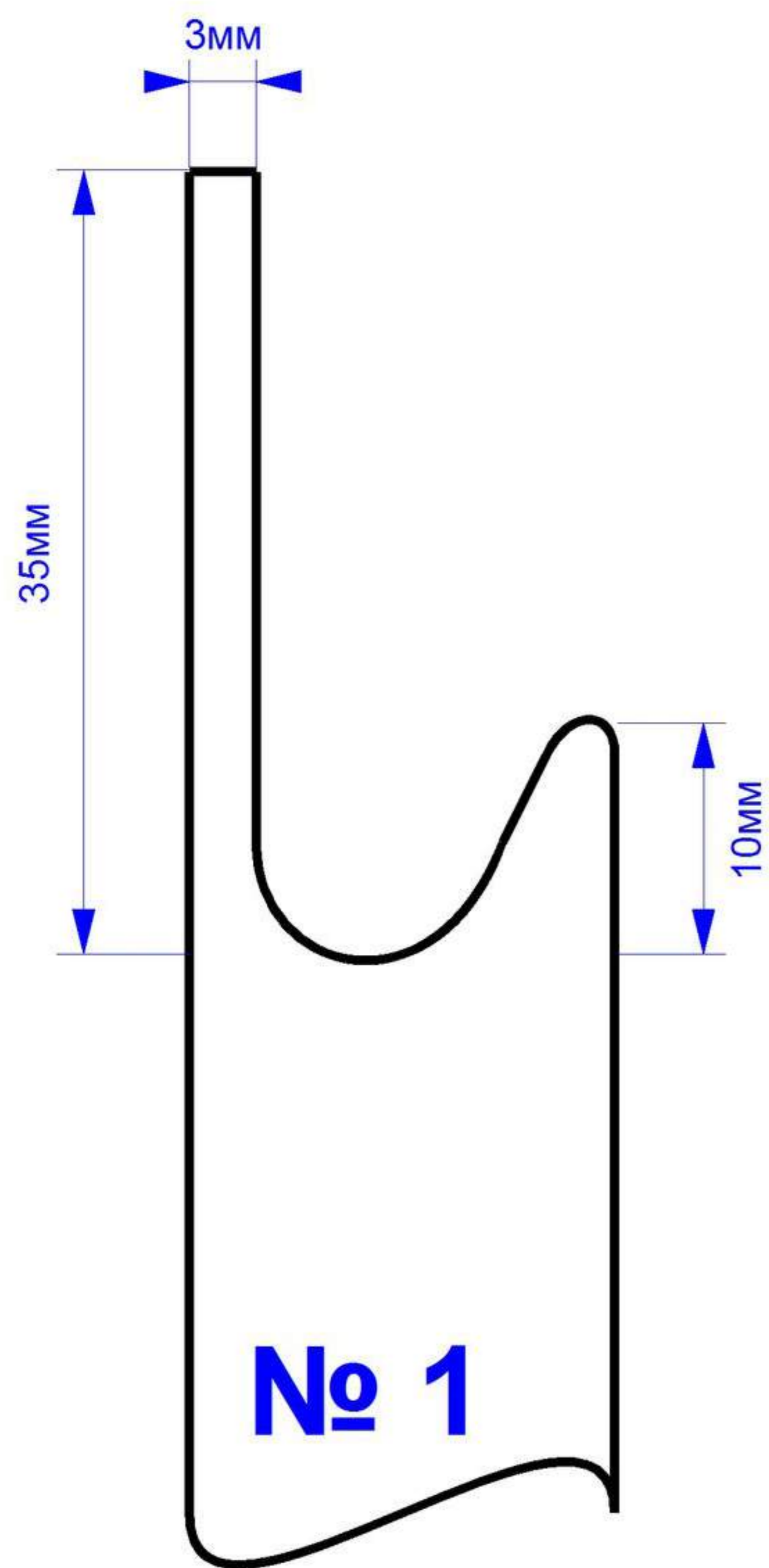

## Минимальные ширины отступов

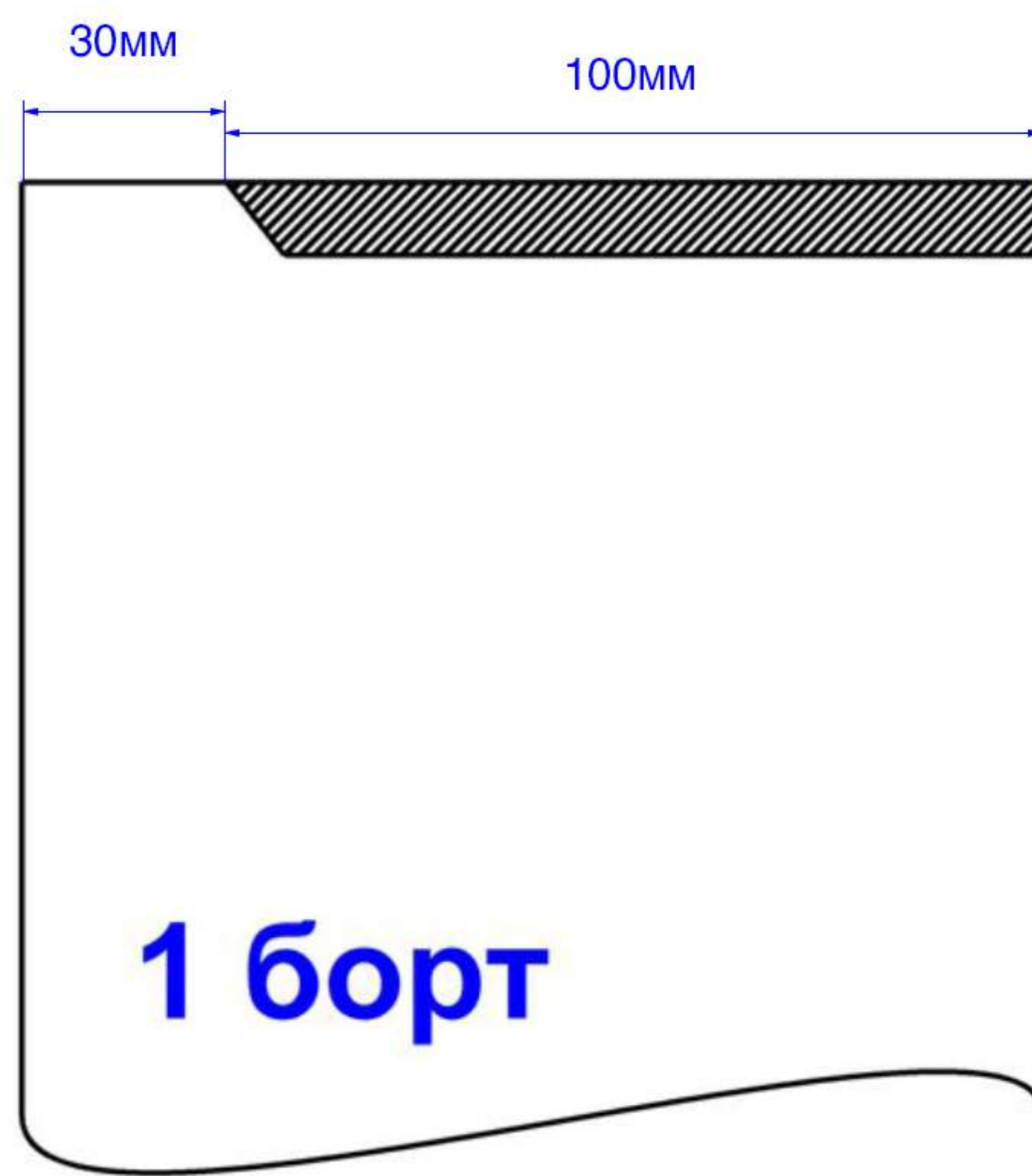



## ВИДЫ ПОКРЫТИЙ

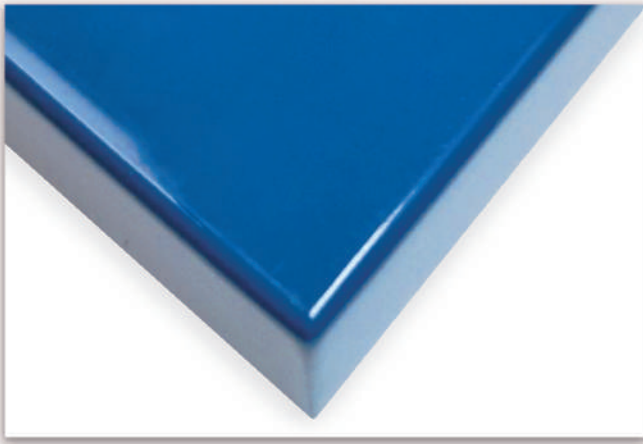

глянцевый лак

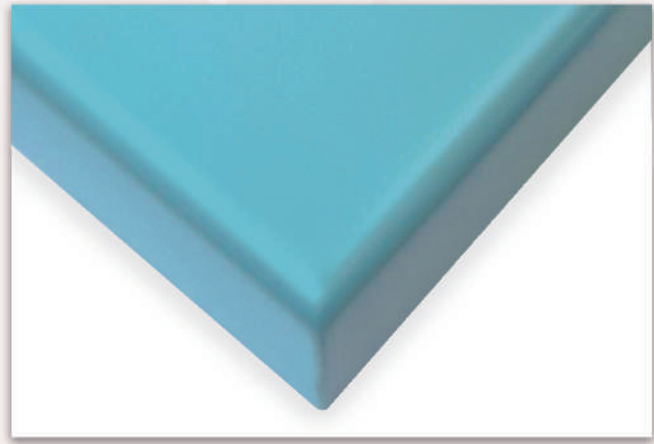

матовый лак

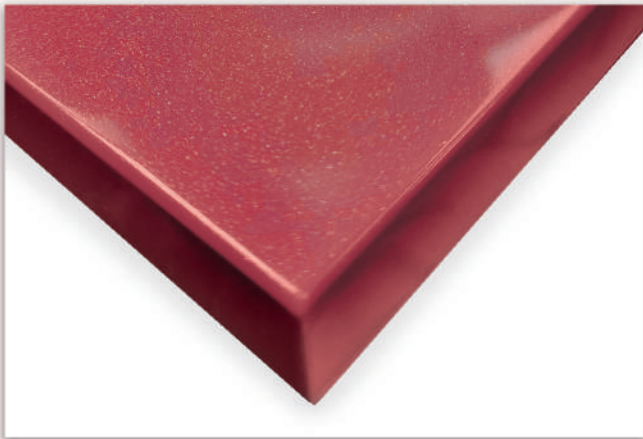

спецэффект  
глянцевый лак

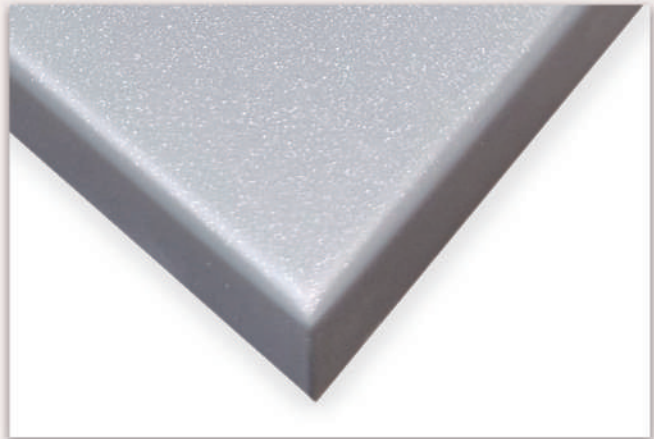

спецэффект  
матовый металл

## ФОТОПЕЧАТЬ НА ФАСАДАХ



Фотопечать на крашеных фасадах – это уникальный вид дизайна, который предлагает компания «Лотос Юг». Он позволяет сделать гарнитур особенным и индивидуальным. Каждый может стать дизайнером собственного и неповторимого интерьера.

Печать осуществляется на УФ-принтере и покрывается глянцевым или матовым лаком.

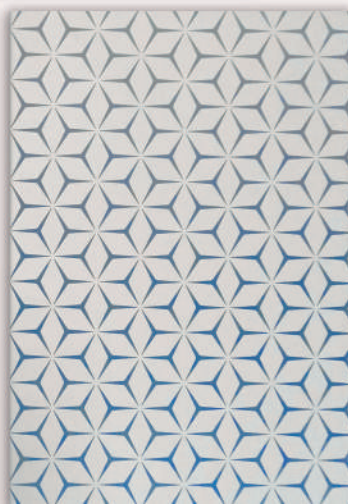

Возможна печать по индивидуальному дизайну. За дополнительными консультациями обращайтесь к менеджерам компании «Лотос Юг».



# ФОТОПЕЧАТЬ НА ФАРТУКАХ, ФАСАДАХ, ШКАФАХ



Компания «Лотос Юг» так же поможет добавить яркости и индивидуальности к любой части гарнитура, например к **фасадам**. Печать возможна и на крашеных фасадах, и на акриловых фасадах с эффектом глубокого глянца.

Для перехода в раздел каталога фотопечати сканируйте QR-код



**Кухонный фартук** – это специальный экран, который крепят к стене на кухне для ее защиты от пара, брызг жира и воды во время готовки. В интерьере кухни фартук также выполняет декоративную функцию и в этом случае фотопечать на фартуке отлично себя зарекомендовала. Она позволяет реализовывать различные дизайнерские задумки – от яркого акцента до эффекта увеличения пространства.

Большая база картинок на различные тематики – города, абстракции, напитки, пейзажи и т.д. позволяет создать свой уникальный дизайн на любой вкус.



**Шкафы-купе** так же могут быть исполнены с использованием фотопечати.

В основе используется стекло 4 или 6 мм, ХДФ 3 мм, МДФ 6 и 8 мм и акрил – прозрачный, легкий и пластичный аналог стекла. Он удобен в установке и транспортировке.

И, в отличие от стекла, имеющего небольшой зеленый оттенок, акрил передает более яркие и насыщенные реалистичные оттенки фотопечати.



## КАРТИНЫ НА ХОЛСТЕ

Картины на холсте с фотопечатью – одно из самых популярных украшений интерьера, ведь при заказе перед Вами предстает множество вариаций их исполнения – от печати фотографии, коллажа или репродукции до изготовления модульной картины различных размеров! При изготовлении используется специализированный холст для печати, имитирующий натуральный, который затем натягивается на подрамник.

Вы можете предоставить свое изображение или выбрать его из каталога.

Минимальный размер картины – 20 x 30 см. Максимальный размер – 100 x 120 см

Возможно индивидуальное составление модулей, композиций и коллажей из фото клиента.



## ФОТОПЕЧАТЬ НА ОБОЯХ

Фотообои являются прекрасным материалом для оформления стен и дизайна помещения. К их преимуществам относится отличная маскировка дефектов – мелких трещин, сколов, царапин и т.п., обеспечивая зрительное выравнивание стен.



Мы предлагаем флизелиновые обои в самых популярных фактурах: лен, песок, штукатурка и др.

На ваш выбор множество изображений из нашего каталога (возможно использование своих изображений) и изготовление по вашим, индивидуальным размерам.



# ФОТОПЕЧАТЬ ДЛЯ КУХОННЫХ ФАРТУКОВ

камень 5

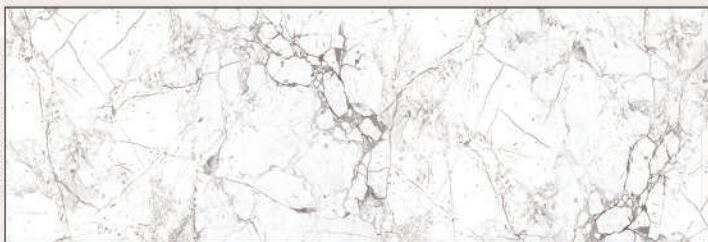

камень 10



камень 14

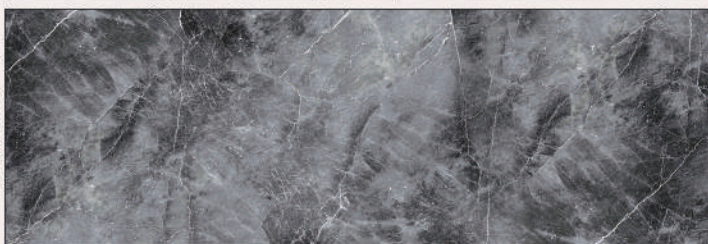

камень 24

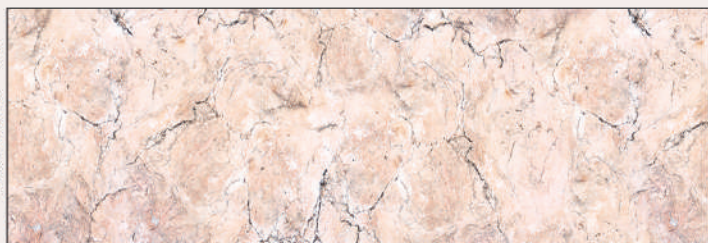

камень 31



камень 44



камень 46

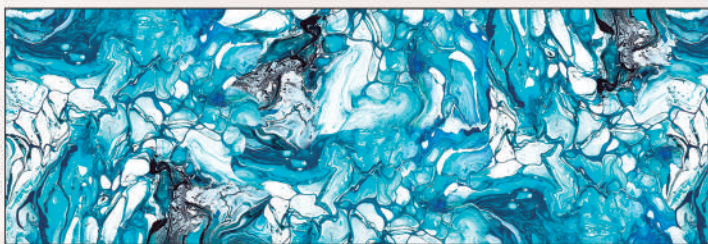

камень 48



LU разное 1



LU разное 400

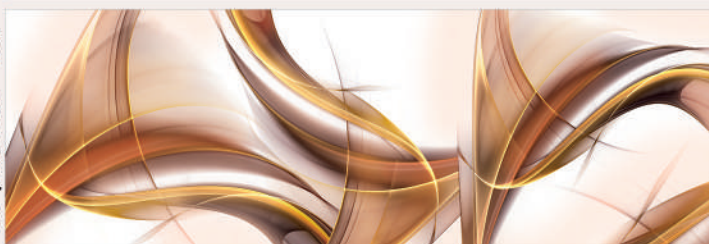

LU разное 452

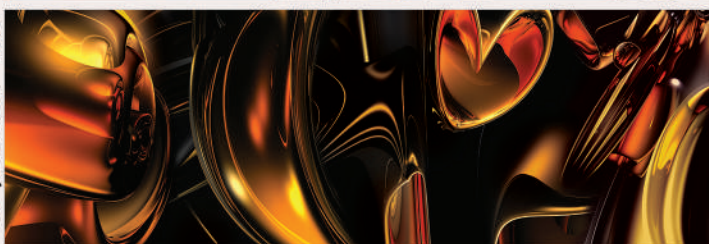

LU разное 500



LU разное 518

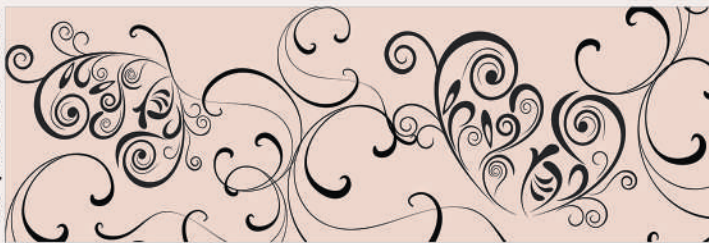

LU разное 551

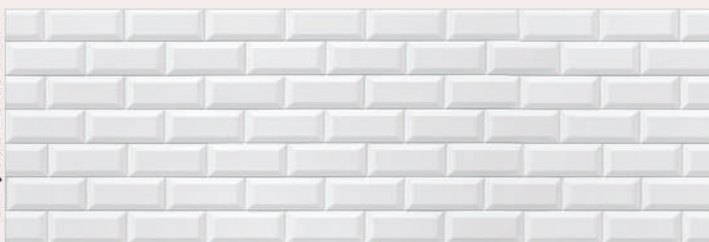

LU разное 601



LU разное 652

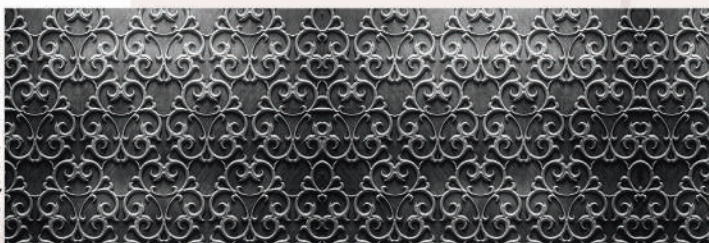



# ФОТОПЕЧАТЬ ДЛЯ КУХОННЫХ ФАРТУКОВ



LU город 8



LU город 25



LU город 32



LU город 42



LU город 109



LU город 129

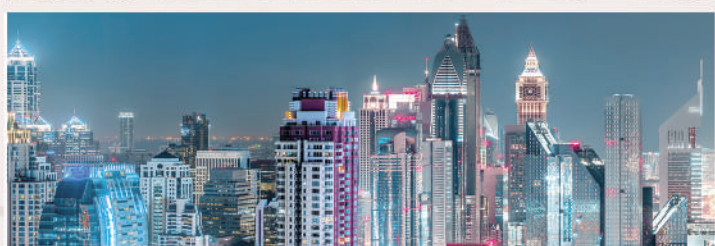

LU город 202



LU город 239



LU город 243



LU город 247

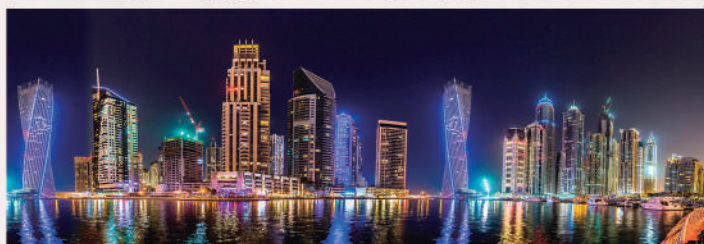

LU город 271



LU город 292



LU город 300



LU город 330



LU город 403



LU город 509



# ФОТОПЕЧАТЬ ДЛЯ КУХОННЫХ ФАРТУКОВ



LU еда 1



LU еда 5



LU еда 33



LU еда 101



LU еда 189



LU еда 206



LU еда 207



LU еда 254



LU напитки 1



LU напитки 7



LU напитки 46



LU напитки 208

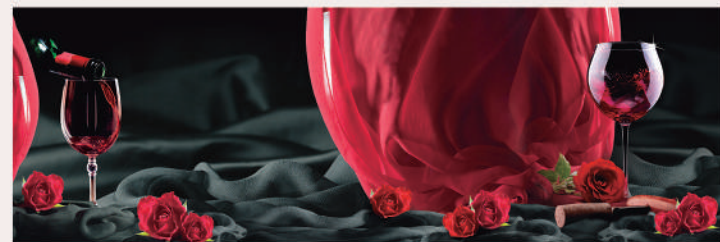

LU напитки 256



LU напитки 302



LU напитки 404



LU напитки 499



# ФОТОПЕЧАТЬ ДЛЯ КУХОННЫХ ФАРТУКОВ



LU природа 1



LU природа 11

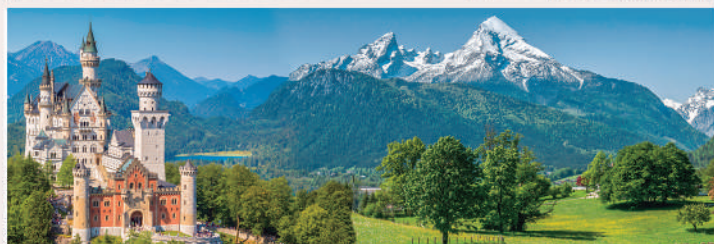

LU природа 21



LU природа 205

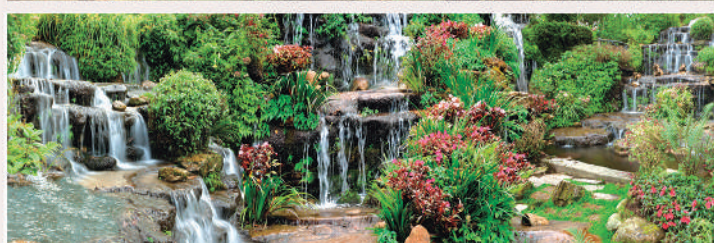

LU природа 212



LU природа 251



LU природа 322



LU природа 642



LU цветы 1



LU цветы 50



LU цветы 210



LU цветы 302



LU цветы 403



LU цветы 618



LU цветы 722



LU цветы 836



# наши фасады:



Контакты: