

# ORWOOD

мебель > требует > перемен

## МЕБЕЛЬНЫЕ ФАСАДЫ

ТЕХНИЧЕСКИЙ КАТАЛОГ  
2025

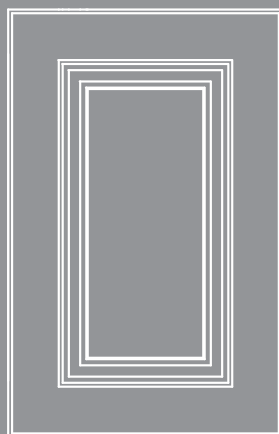

● Присадки 2 слева  
● Покрывает / Матовый / Р1С / Патина  
● гнутый фасад / R300

● Расчет стекла под витрину  
● паз под стекло + уплотнитель

● схема нанесения патины

● минимальные размеры  
● бутылочница под петлю

**ORWOOD**

мебель > требует > перемен

МЕБЕЛЬНЫЕ ФАСАДЫ  
ТЕХНИЧЕСКИЙ КАТАЛОГ

2022

## УСЛОВНЫЕ ОБОЗНАЧЕНИЯ:



Вкладной элемент "косичка"



Расположение дополнительно  
окрашиваемых элементов на моделях  
коллекций "Блассен" и "Суприм"



Обозначение фасадов коллекции "Белла"  
в технологии "Экошпон"

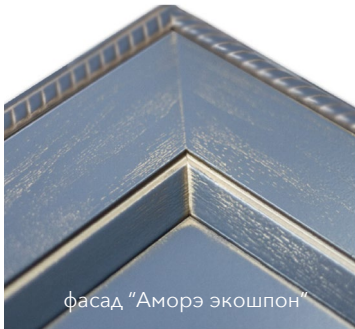

фасад "Аморэ экошпон"

## ТОРЦЫ:

Торец Тип 1

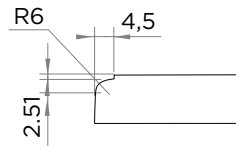

Торец Тип 3 R2

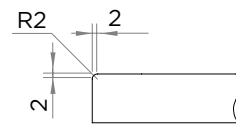

Торец Тип 3

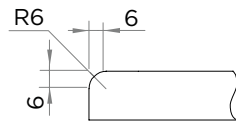

Торец Тип 4

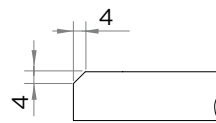

Торец Тип 4 / Профиль

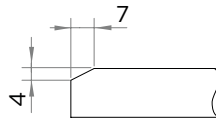

Торец Тип 6

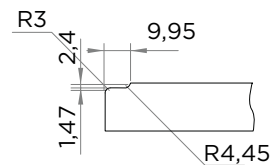

Торец Тип 7

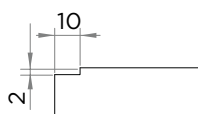

# АЛФАВИТНЫЙ УКАЗАТЕЛЬ ФРЕЗЕРОВОК

<a href="#">Абсолют</a>	6
<a href="#">Абстракт</a>	7
<a href="#">Аворио</a>	8
<a href="#">Акцент</a>	9
<a href="#">Аморэ, аморэ экошпон</a>	10
<a href="#">Ампир</a>	11
<a href="#">Ангела лайт</a>	12
<a href="#">Антик</a>	13
<a href="#">Арка двойная</a>	14
<a href="#">Армония</a>	15
<a href="#">Асимметрия</a>	16
<a href="#">Баланс</a>	18
<a href="#">Бархан</a>	19
<a href="#">Бархан ПВХ</a>	20
<a href="#">Бах</a>	21
<a href="#">Бах Лайт</a>	22
<a href="#">Бенефит</a>	23
<a href="#">Берег</a>	24
<a href="#">Берег 19</a>	25
<a href="#">Берег 19 ПВХ</a>	26
<a href="#">Бетховен</a>	27
<a href="#">Бисектрисса</a>	28
<a href="#">Биссектрисса шкаф</a>	30
<a href="#">Бит</a>	31
<a href="#">Блассен дуэт шпон</a>	32
<a href="#">Блассен Дуэт</a>	33
<a href="#">Блассен трио шпон</a>	34
<a href="#">Блассен трио</a>	35
<a href="#">Блассен лайн</a>	36
<a href="#">Блассен блок</a>	37
<a href="#">Блассен Треть</a>	38
<a href="#">Блок шпон</a>	39
<a href="#">Браво</a>	40
<a href="#">Браво шпон</a>	41
<a href="#">Браво поталь</a>	42
<a href="#">Бристоль</a>	43
<a href="#">Вагнер</a>	44
<a href="#">Вагнер Лайт</a>	45
<a href="#">Вейв</a>	46
<a href="#">Вензель</a>	47
<a href="#">Верди</a>	48

<a href="#">Верди Лайт</a>	49
<a href="#">Версия</a>	50
<a href="#">Вертикаль</a>	51
<a href="#">Вертикаль Макс</a>	52
<a href="#">Ветивер</a>	53
<a href="#">Вивальди</a>	54
<a href="#">Вуд</a>	55
<a href="#">Вылет</a>	56
<a href="#">Гауди</a>	57
<a href="#">Геометрия</a>	58
<a href="#">Глубина</a>	59
<a href="#">Гоби</a>	60
<a href="#">Голден</a>	61
<a href="#">Грани</a>	62
<a href="#">График</a>	63
<a href="#">Грация</a>	64
<a href="#">Дельта</a>	65
<a href="#">Деко</a>	67
<a href="#">Деко 2</a>	68
<a href="#">Деконструкция</a>	69
<a href="#">Диалог</a>	70
<a href="#">Дуга двойная</a>	71
<a href="#">Дюна mini</a>	72
<a href="#">Дюна max</a>	73
<a href="#">Дюна minus</a>	73
<a href="#">Зной</a>	74
<a href="#">Елка</a>	75
<a href="#">Каданс</a>	76
<a href="#">Казимир</a>	77
<a href="#">Калоре, калоре экошпон</a>	78
<a href="#">Кальма</a>	79
<a href="#">Кампо</a>	80
<a href="#">Кандинский</a>	81
<a href="#">Кантри</a>	82
<a href="#">Каприччо</a>	83
<a href="#">Квадро</a>	84
<a href="#">Квадро сложная</a>	85
<a href="#">Классика</a>	86
<a href="#">Клетка</a>	87
<a href="#">Колонна</a>	88
<a href="#">Колорблок</a>	89

<a href="#">Компонент</a>	90
<a href="#">Компонент металл</a>	91
<a href="#">Конструктор</a>	92
<a href="#">Контраст</a>	93
<a href="#">Контур</a>	94
<a href="#">Конус</a>	95
<a href="#">Конус 19</a>	96
<a href="#">Корона</a>	97
<a href="#">Корона двойная</a>	98
<a href="#">Лайн</a>	99
<a href="#">Лайн шпон</a>	100
<a href="#">Леон</a>	101
<a href="#">Лжевыборка</a>	102
<a href="#">Линия</a>	104
<a href="#">Лисицкий</a>	105
<a href="#">Лувр</a>	106
<a href="#">Луна</a>	107
<a href="#">Луч</a>	108
<a href="#">Луч ПВХ</a>	110
<a href="#">Луч шкаф</a>	112
<a href="#">Луч шкаф ПВХ</a>	114
<a href="#">Мадрид</a>	115
<a href="#">Мелодия</a>	118
<a href="#">Мендельсон</a>	119
<a href="#">Мендельсон Лайт</a>	120
<a href="#">Мерано</a>	121
<a href="#">Минерал</a>	123
<a href="#">Мираж</a>	124
<a href="#">Море</a>	125
<a href="#">Море 19</a>	125
<a href="#">Море Люкс</a>	126
<a href="#">Море Люкс 19</a>	126
<a href="#">Мрамор</a>	127
<a href="#">Мрамор лайн</a>	128
<a href="#">Мюнхен</a>	129
<a href="#">Неаполь</a>	130
<a href="#">Норди</a>	132
<a href="#">Нормандия</a>	133
<a href="#">Оазис</a>	135
<a href="#">Оригами</a>	136
<a href="#">Отражение</a>	138
<a href="#">Отрезок</a>	139

<a href="#">Палермо</a>	140
<a href="#">Параллель</a>	141
<a href="#">Пересечение</a>	142
<a href="#">Пересечение ПВХ</a>	143
<a href="#">Периметр</a>	144
<a href="#">Перья</a>	145
<a href="#">Песок</a>	146
<a href="#">Пик</a>	147
<a href="#">Пирамида</a>	148
<a href="#">Пирамида 19</a>	149
<a href="#">План</a>	150
<a href="#">План шпон</a>	151
<a href="#">Плюс</a>	152
<a href="#">Поле шпон</a>	153
<a href="#">Подувывлет</a>	154
<a href="#">Премьера</a>	155
<a href="#">Престиж</a>	156
<a href="#">Прованс</a>	157
<a href="#">Профиль</a>	158
<a href="#">Профиль вертикаль</a>	159
<a href="#">Пульс</a>	160
<a href="#">Путь</a>	161
<a href="#">Пуф</a>	162
<a href="#">Пыль</a>	163
<a href="#">Радиус</a>	164
<a href="#">Рамка</a>	165
<a href="#">Рамка ПВХ</a>	166
<a href="#">Рейки</a>	167
<a href="#">Рельеф</a>	168
<a href="#">Референс</a>	169
<a href="#">Решетка</a>	170
<a href="#">Ривер /Ривер лайн</a>	171
<a href="#">Рисунок</a>	172
<a href="#">Ритм шпон</a>	173
<a href="#">Ритмика</a>	174
<a href="#">Ритмика ПВХ</a>	175
<a href="#">Рифы</a>	176
<a href="#">Рондо</a>	177
<a href="#">Ряд</a>	178
<a href="#">Сайд /лайн</a>	179
<a href="#">Сайд Вертикаль</a>	180
<a href="#">Сахара</a>	181
<a href="#">Сегмент</a>	182
<a href="#">Селена</a>	183
<a href="#">Сканди</a>	184
<a href="#">Синтез рейки</a>	185

<a href="#">Синтез шпон</a>	186
<a href="#">Синхрон</a>	187
<a href="#">Скат</a>	188
<a href="#">Созвучие</a>	189
<a href="#">Сон</a>	190
<a href="#">Соренто</a>	191
<a href="#">Соты</a>	192
<a href="#">София</a>	193
<a href="#">Стандарт</a>	194
<a href="#">Стандарт Ф2</a>	195
<a href="#">Стандарт Лайн</a>	196
<a href="#">Стандарт Ф2 Лайн</a>	197
<a href="#">Стандарт ПВХ Ф1 / Ф2</a>	198
<a href="#">Статус</a>	199
<a href="#">Текая</a>	200
<a href="#">Темп</a>	201
<a href="#">Течение</a>	202
<a href="#">Течение ПВХ</a>	203
<a href="#">Трак</a>	204
<a href="#">Трапедия</a>	205
<a href="#">Треть шпон</a>	206
<a href="#">Трио</a>	207
<a href="#">Угол</a>	208
<a href="#">Усеченная трапедия</a>	209
<a href="#">Феличита</a>	210
<a href="#">Флэш</a>	211
<a href="#">Флора</a>	212
<a href="#">Фокус</a>	213
<a href="#">Форма</a>	214
<a href="#">Фрактал</a>	215
<a href="#">Хайп</a>	216
<a href="#">Хэндпул блассен дуэт</a>	217
<a href="#">Хэндпул блассен трио</a>	218
<a href="#">Хэндпул блассен лайн</a>	219
<a href="#">Хэндпул блок шпон</a>	220
<a href="#">Хэндпул дуэт шпон</a>	221
<a href="#">Хэндпул трио шпон</a>	222
<a href="#">Хэндпул лайн шпон</a>	223
<a href="#">Хэндпул треть шпон</a>	224
<a href="#">Хэндпул шпон</a>	225
<a href="#">Хэндпул шкаф</a>	226
<a href="#">Цезарь</a>	227
<a href="#">Центр Шпон</a>	228
<a href="#">Цикл</a>	229

<a href="#">Чайковский</a>	230
<a href="#">Чайковский Лайт</a>	231
<a href="#">Шаг</a>	232
<a href="#">Шарус</a>	233
<a href="#">Шелк</a>	234
<a href="#">Шлейф</a>	235
<a href="#">Шифр</a>	236
<a href="#">Шопен</a>	237
<a href="#">Шопен Лайт</a>	238
<a href="#">Эир /лайн</a>	239
<a href="#">Элегант</a>	240
<a href="#">Эстет</a>	241
<a href="#">Этюд</a>	242
<a href="#">ХО №1</a>	243
<a href="#">ХО №2</a>	244
<a href="#">ХО №3</a>	245
<a href="#">ХО №4</a>	246
<a href="#">ХО №6</a>	247
<a href="#">ХО №7</a>	248
<a href="#">ХО №8</a>	249
<a href="#">ХО №10</a>	250

Аксессуары	Страница
<a href="#">Арки</a>	252
<a href="#">Арки+БЕЛЛА</a>	253
<a href="#">Карнизы</a>	254
<a href="#">Колонны</a>	257
<a href="#">Цоколь</a>	262
<a href="#">Балюстрада</a>	262

<a href="#">Стандартные модули с гнутыми фасадами</a>	263
---	-----

<a href="#">Технические ограничения, возможности, нюансы фасадов МДФ</a>	268
--	-----



- ПВХ (мат)
- Эмаль (мат)
- Микроцемент

Толщина плиты: 19, 22

Если вам нужны присадки, укажите это в комментарии к заказу.

Виды фасадов	Высота min	Ширина min	Высота max	Ширина max
Глухой фасад	100	100	2750	1050
Витрина	190	190	1800	500
Гнутый фасад	Не возможно			
Расчёт стекла для витрин	-126			

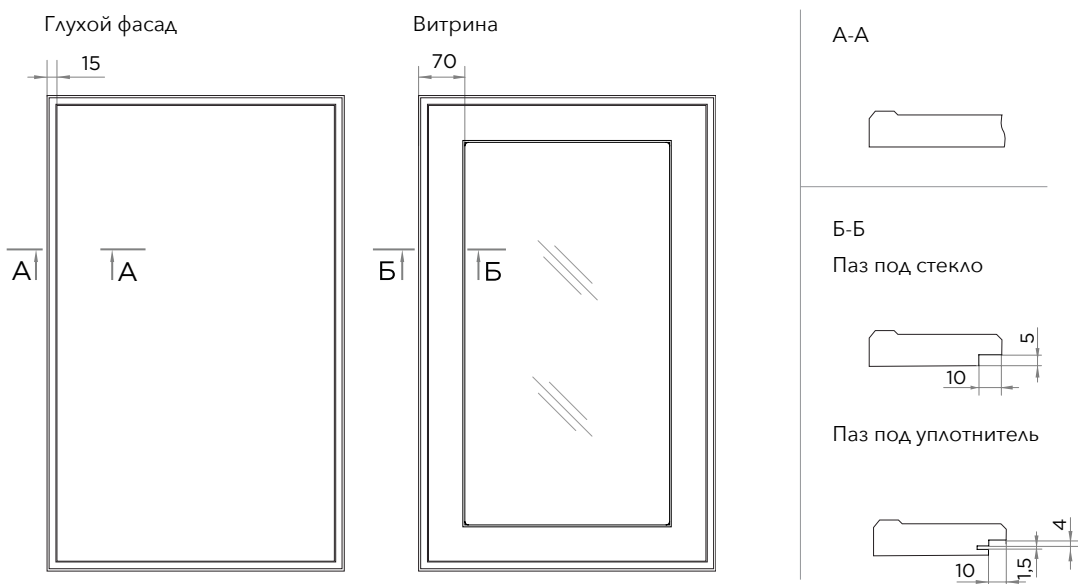

# АБСТРАКТ

1 категория

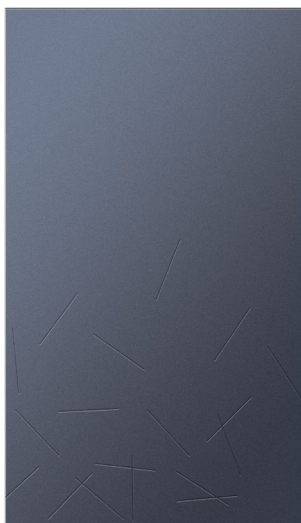

- ПВХ (мат / глянец)
- ПВХ (мат) + патина
- Эмаль (мат / глянец)
- Эмаль (мат / глянец) + патина

**Толщина плиты:** 19, 22

Если вам нужны присадки, укажите это в комментарии к заказу.

Это паттерновая немасштабируемая фрезеровка с бесшовным рисунком, ДЛЯ ЗАКАЗА НЕОБХОДИМ ЭСКИЗ.

Рисунок фрезеровки накладывается на все полотно фасадов. Ничего сложного - отправляйте нам ваш электронный эскиз с размерами, фронтальный вид (желательно) и наши дизайнеры перенесут на него фрезеровку. Посмотрите с клиентом, как будет выглядеть и тогда решите - заказывать или нет.

**Цвет патины:**

Бронза / Золото / Серебро / Медь / Шампань

Синий перламутр / Розовая / Зеленая / Черная / Коричневая

Виды фасадов	Высота min	Ширина min	Высота max	Ширина max
Глухой фасад	101	100	2750	1050
Гнутый фасад	Не возможно			

Глухой фасад

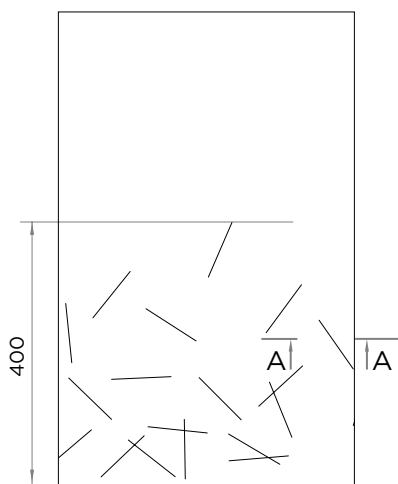

A-A

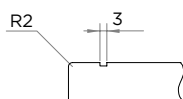



- ПВХ (мат)
- ПВХ (мат) + патина

Цвет патины:  
Бронза / Золото / Серебро /  
Медь / Шампань

Толщина плиты: 19, 22  
Эскиз не требуется

Виды фасадов	Высота min	Ширина min	Высота max	Ширина max
Глухой фасад	232	232	2750	1050
Ящик 1	149	189	2750	1050
Ящик 2	76	116	2750	1050
Бутылочница 1	189	189	2750	1050
Бутылочница 2/ под петли	116	76	2750	1050
Составной	504	232	2750	1050
Витрина	182	182	1800	500
Переплёт	278	278	1800	500
Двойной переплёт	373	278	1800	500
Гнутый фасад	232	По запросу	950	По запросу
Расчёт стекла для витрин	-118			

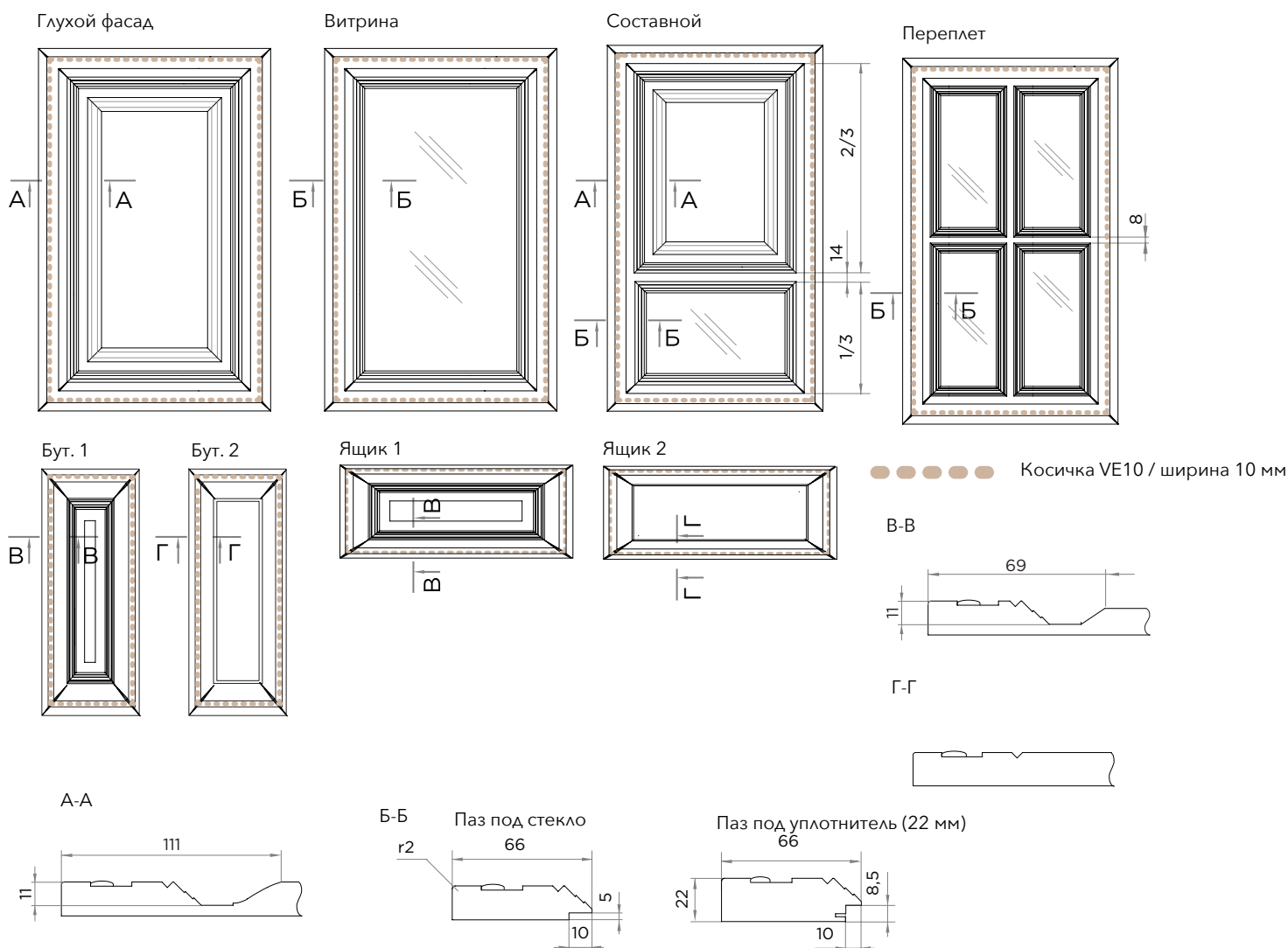

При заказе фасадов свыше 1800 мм без корректоров, возможно отклонение фасадов от плоскости, в этом случае гарантия не распространяется, претензии на покособленность приниматься не будут.

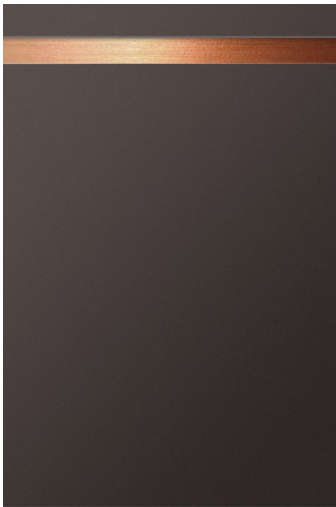

- ПВХ (мат)
- ПВХ (мат) + металлизированная патина
- ПВХ (мат) + эффект металла
- ПВХ (мат) + поталь

- Эмаль
- Эмаль (мат / глянец) + металлизированная патина
- Эмаль (мат / глянец) + эффект металла
- Эмаль (мат / глянец) + поталь

### Цвет металлизированной патины:

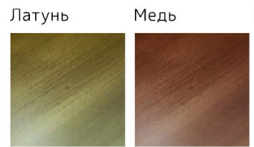

### Цвет эффекта металла:



### Цвета потали:



Толщина плиты: 19, 22  
Если вам нужны присадки, укажите это в комментарии к заказу.  
Ящик меньше 116x116 - "Браво"

Виды фасадов	Высота min	Ширина min	Высота max	Ширина max	Глубина max
Глухой фасад	116	116	2750	1050	
Внешний угол / внутренний угол*	116**	116**	2750 (при ширине <900)	1050 (при высоте <900)	200
Гнутый фасад	Не возможно				

\* при заказе уточняйте какие размеры вы указываете, внутренние или внешние!

\*\* перед заказом согласуйте размеры узкой детали с менеджером

Глухой фасад 1



Глухой фасад 2



Внешний угол

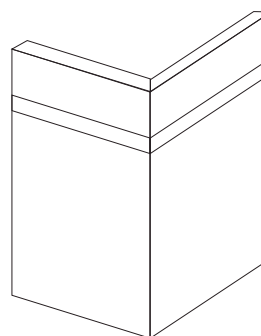

Внутренний угол

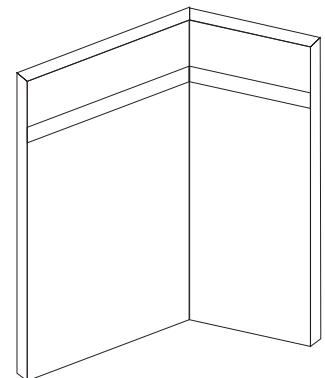

• в собранном виде минимальная ширина и глубина - 80 мм

- принимается только с эскизом с проставленными размерами
- угол в ПВХ не изготавливается!

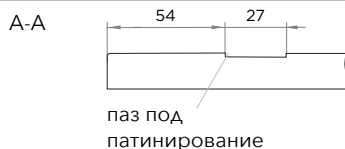

При заказе фасадов свыше 1800 мм без корректоров, возможно отклонение фасадов от плоскости, в этом случае гарантия не распространяется, претензии на покоробленность приниматься не будут.

# АМОРЕ АМОРЕ

## ЭКОШПОН

BELLA



- Эмаль (мат)
- Эмаль (мат) + патина

Цвет патины:  
Бронза / Золото / Серебро / Медь / Шампань

Толщина плиты: 22, 25

Эскиз не требуется

Виды фасадов	Высота min	Ширина min	Высота max	Ширина max
Глухой фасад	178	178	2450	1050
Ящик	100	100	2450	1050
Составной	618	218	2450	1050
Витрина	218	218	1800	500
Гнутый фасад	Не возможно			

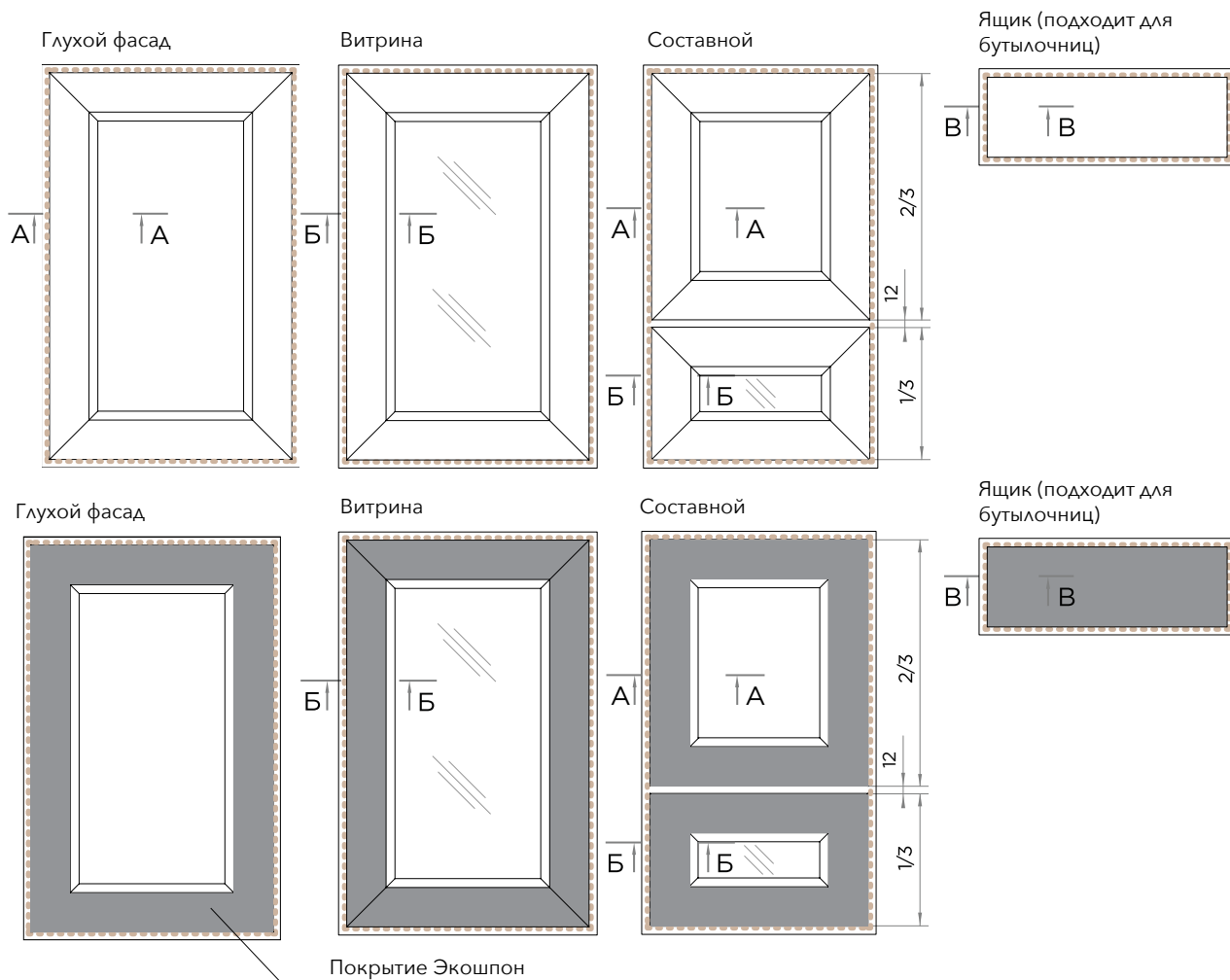

А - А

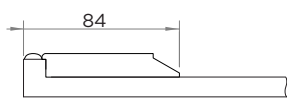

Б-Б

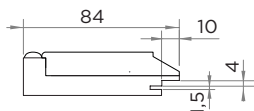

В-В



При заказе фасадов свыше 1800 мм без корректоров, возможно отклонение фасадов от плоскости, в этом случае гарантия не распространяется, претензии на покособленность принимаются не будут.

# АМПИР



- ПВХ (мат / глянец)
- ПВХ (мат) + патина
- Эмаль (мат / глянец)
- Эмаль (мат / глянец) + патина

**Цвет патины:**

Бронза / Золото / Серебро / Медь / Шампань

Виды фасадов	Высота min	Ширина min	Высота max	Ширина max
Глухой фасад	244	250	2750	1050
Ящик 1-2	141	200	2750	1050
Бутылочница 1-2	200	141	2750	1050
Составной	584	346	2750	1050
Витрина	340	346	1800	500
Переплёт / Двойной переплёт	384 / 541	384	1800	500
Гнутый фасад	по запросу	по запросу	950	По запросу
Расчёт стекла для витрин	-113			

Толщина плиты: 19, 22

Эскиз не требуется

Глухой фасад

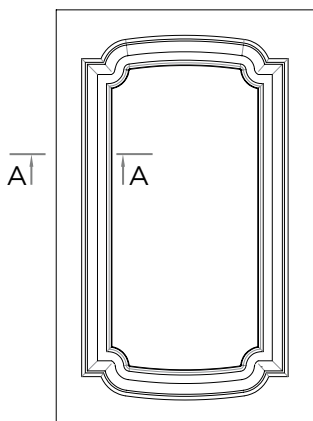

Витрина

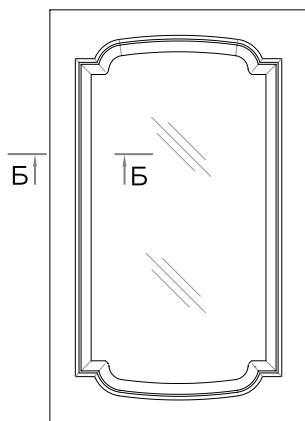

Составной

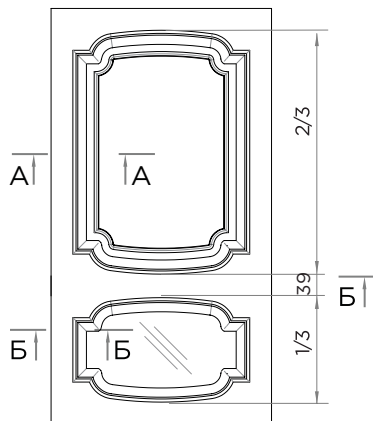

Переплёт



Бут. 1

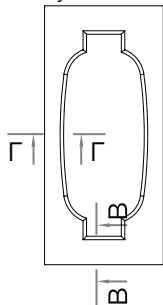

Бут. 2

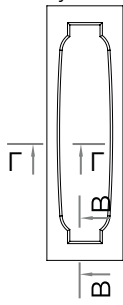

Ящик 1

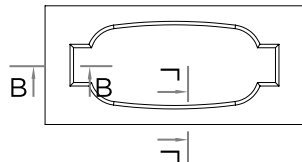

Ящик 2

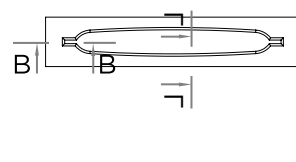

А-А

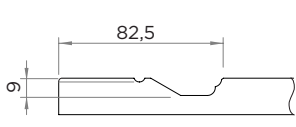

Б - Б

Паз под стекло

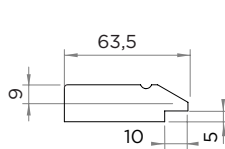

Паз под уплотнитель (только на 22 плите)

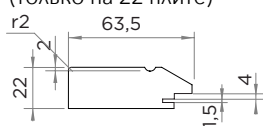

В - В

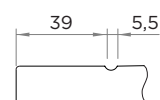

Г - Г

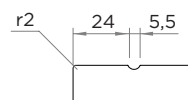

При заказе фасадов свыше 1800 мм без корректоров, возможно отклонение фасадов от плоскости, в этом случае гарантия не распространяется, претензии на покособленность приниматься не будут.

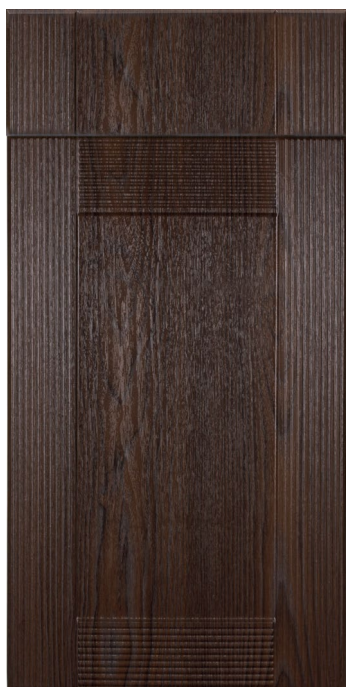

· ПВХ (мат)

Толщина плиты: 19, 22

Эскиз не требуется

Виды фасадов	Высота min	Ширина min	Высота max	Ширина max
Глухой фасад	176	176	2750	1050
Ящик	50	176	2750	1050
Бутылочница	50	96	2750	1050
Составной	399	210	2750	1050
Витрина	210	210	1800	500
Переплёт	288	288	1800	500
Гнутый фасад	Не возможно			
Расчёт стекла для витрин	-146			

Глухой фасад

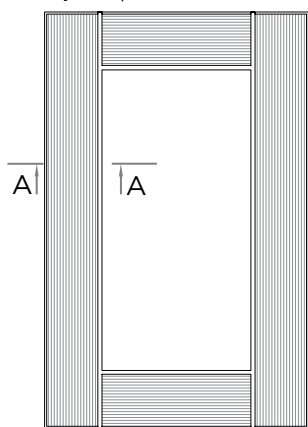

Витрина

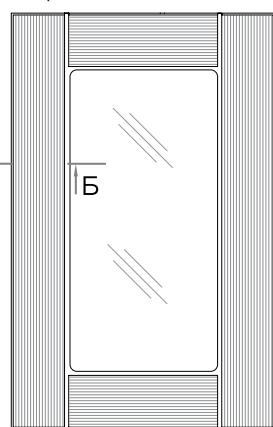

Составной

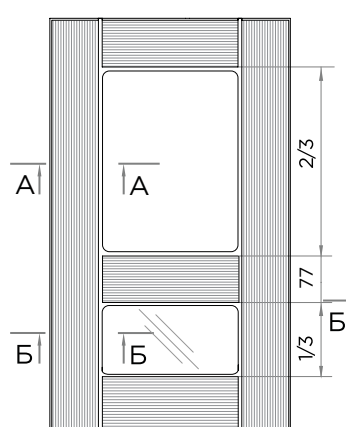

Переплёт

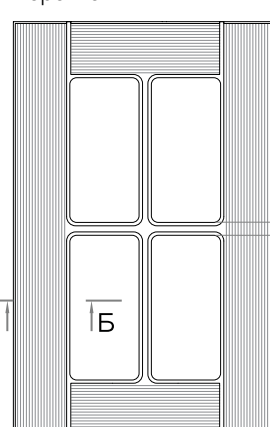

Бутылочница

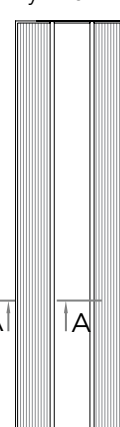

Ящик

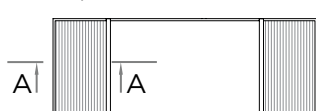

A-A

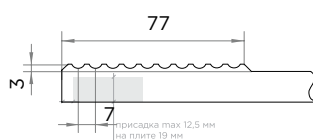

Б-Б

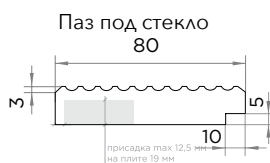

Паз под уплотнитель

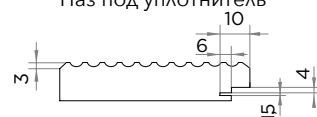



- ПВХ (мат / глянец)
- ПВХ (мат) + патина
- Эмаль (мат / глянец)
- Эмаль (мат / глянец) + патина

**Цвет патины:**

Бронза / Золото / Серебро / Медь / Шампань

Виды фасадов	Высота min	Ширина min	Высота max	Ширина max
Глухой фасад	289	250	2750	1050
Ящик 1	141	188	2750	1050
Ящик 2	81	203	2750	1050
Бутылочница 1	289	200	2750	1050
Бутылочница 2/ под петли	176	104	2750	1050
Составной	639	250	2750	1050
Витрина	260	250	1800	500
Переплёт	434	250	1800	500
Двойной переплёт	608	250	1800	500
Гнутый фасад	289	По запросу	950	По запросу
Расчёт стекла для витрин	-100			

Толщина плиты: 16, 19, 22  
Эскиз не требуется

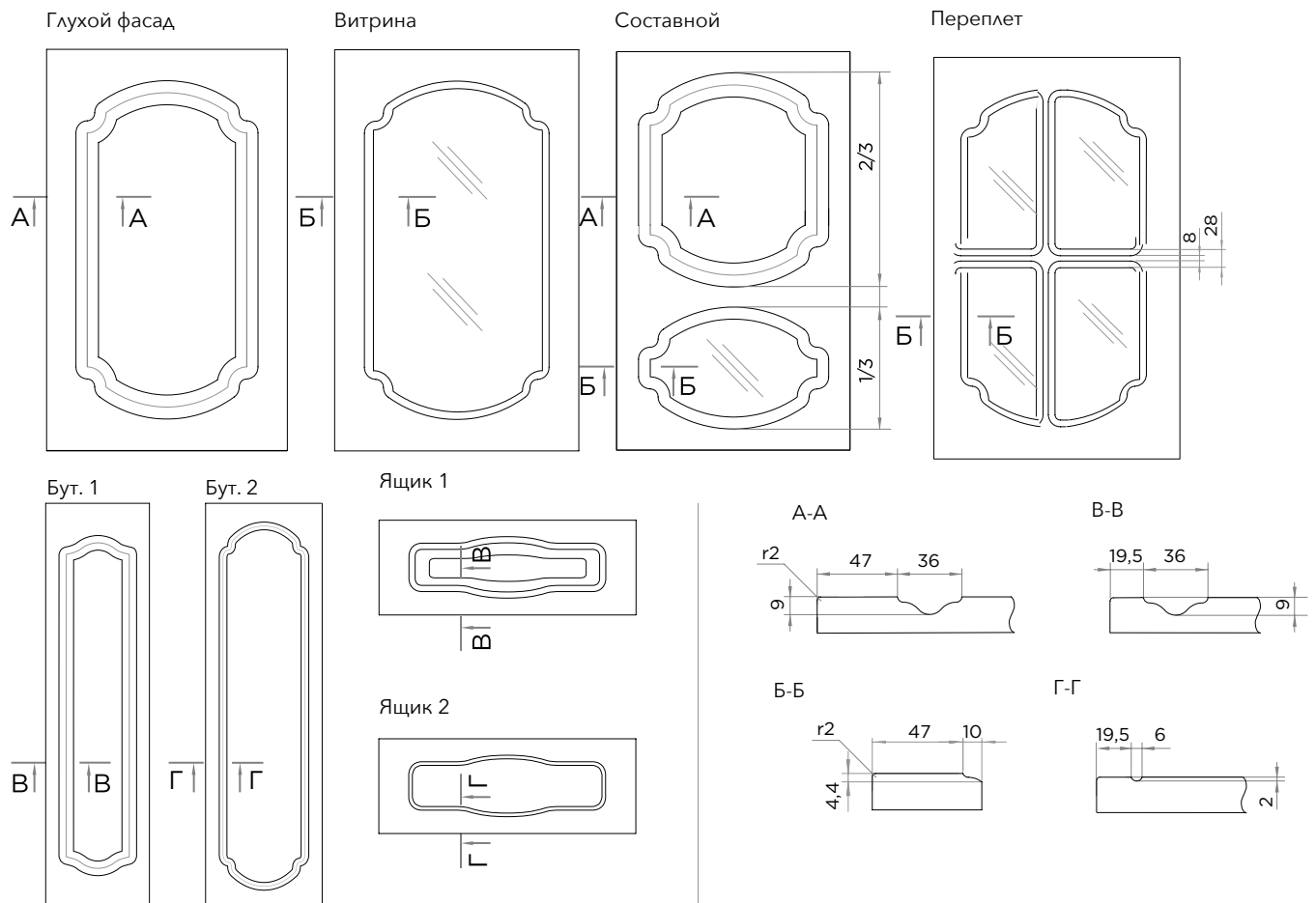

# АРКА ДВОЙНАЯ

1 категория



- ПВХ (мат / глянец)
- ПВХ (мат) + патина
- Эмаль (мат / глянец)
- Эмаль (мат / глянец) + патина

Цвет патины:

Бронза / Золото / Серебро / Медь / Шампань

Виды фасадов	Высота min	Ширина min	Высота max	Ширина max
Глухой фасад	299	269	2750	1050
Ящик 1 / 2	141 / 81	176 / 116	2750	1050
Бутылочница 1 / 2	186 / 178	116 / 110	2750	1050
Составной	726	269	2750	1050
Витрина	289	251	1800	500
Переплёт	492	396	1800	500
Двойной переплёт	695	396	1800	500
Гнутый фасад	299	По запросу	950	По запросу
Расчёт стекла для витрин	-100			

Толщина плиты: 16, 19, 22

Эскиз не требуется

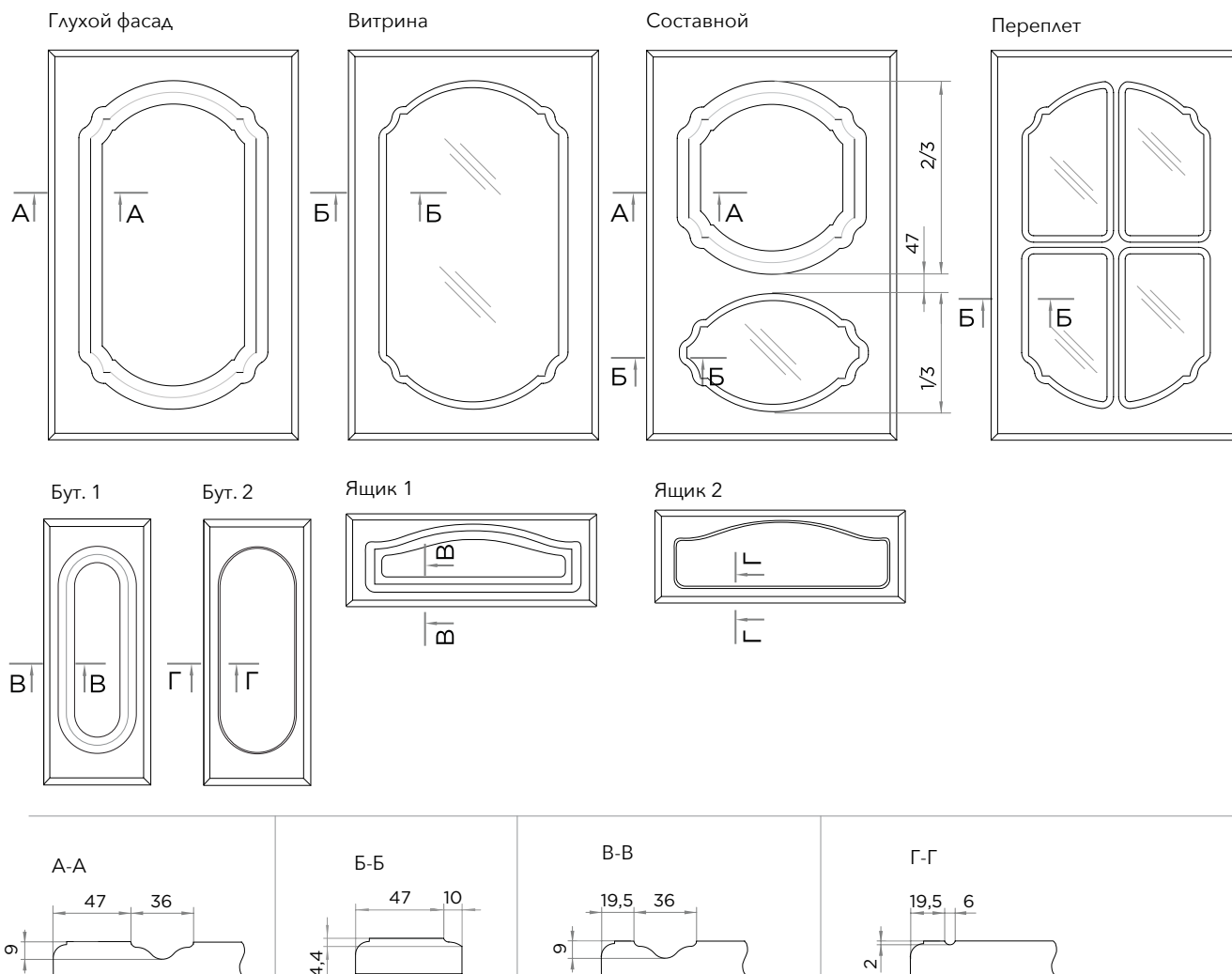

При заказе фасадов свыше 1800 мм без корректоров, возможно отклонение фасадов от плоскости, в этом случае гарантия не распространяется, претензии на покособленность приниматься не будут.



- Эмаль (мат)
- Эмаль (мат) + патина

Цвет патины:  
Бронза / Золото / Серебро / Медь / Шампань

Виды фасадов	Высота min	Ширина min	Высота max	Ширина max
Глухой фасад	178	178	2450	1050
Ящик	100	100	2450	1050
Бутылочница	100	100	2450	1050
Составной	618	218	2450	1050
Витрина	218	218	1800	500
Гнутый фасад	Не возможно			
Расчёт стекла для витрин	-154			

Толщина плиты: 22, 25

Эскиз не требуется

Глухой фасад

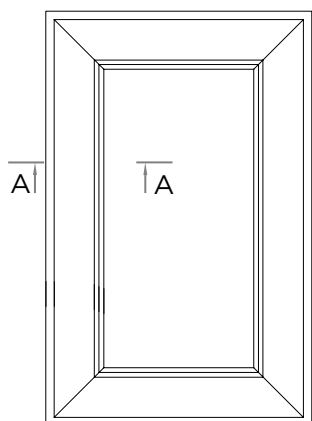

Витрина

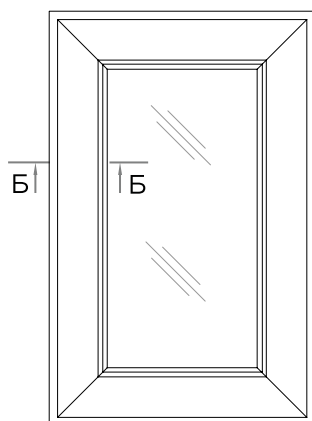

Составной

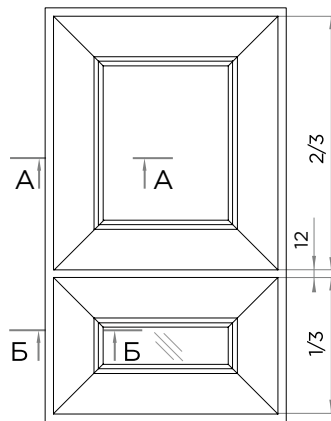

Ящик (подходит для бутылочниц)

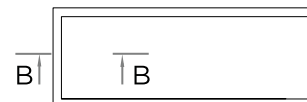

А-А

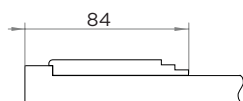

Б-Б

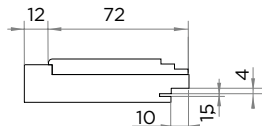

В-В

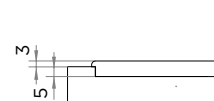

# АСИММЕТРИЯ

1 категория



Толщина плиты: 16, 19, 22  
Эскиз не требуется

- ПВХ (мат)
- ПВХ (мат) + патина
- ПВХ (мат) + эффект металла
- ПВХ (мат) + поталь

- Эмаль (мат / глянец)
- Эмаль (мат / глянец) + патина
- Эмаль (мат / глянец) + эффект металла
- Эмаль (мат / глянец) + поталь

## Цвет патины:

Бронза / Золото / Серебро / Медь / Шампань  
Эффект Латунь / Эффект Медь

## Цвет эффекта металла:

Латунь      Золото      Медь

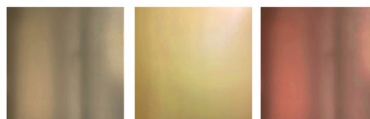

## Цвета потали:

Золото      Розовое золото      Медь      Серебро      Бронза      Латунь

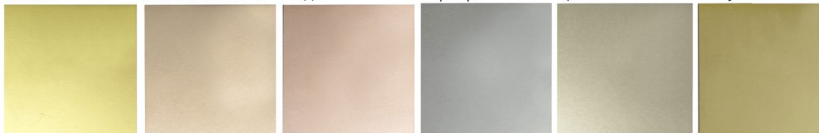

Виды фасадов	Высота min	Ширина min	Высота max	Ширина max
Глухой фасад 1-6	400	200	2750	1050
Ящик 1-2	200	400	2750	1050
Ящик 3	150	150	2750	1050
Витрина 1	200	196	1800	500
Витрина 2	300	385	1800	500
Гнутый фасад	400	По запросу	950	По запросу
Расчёт стекла для витрин	-116			

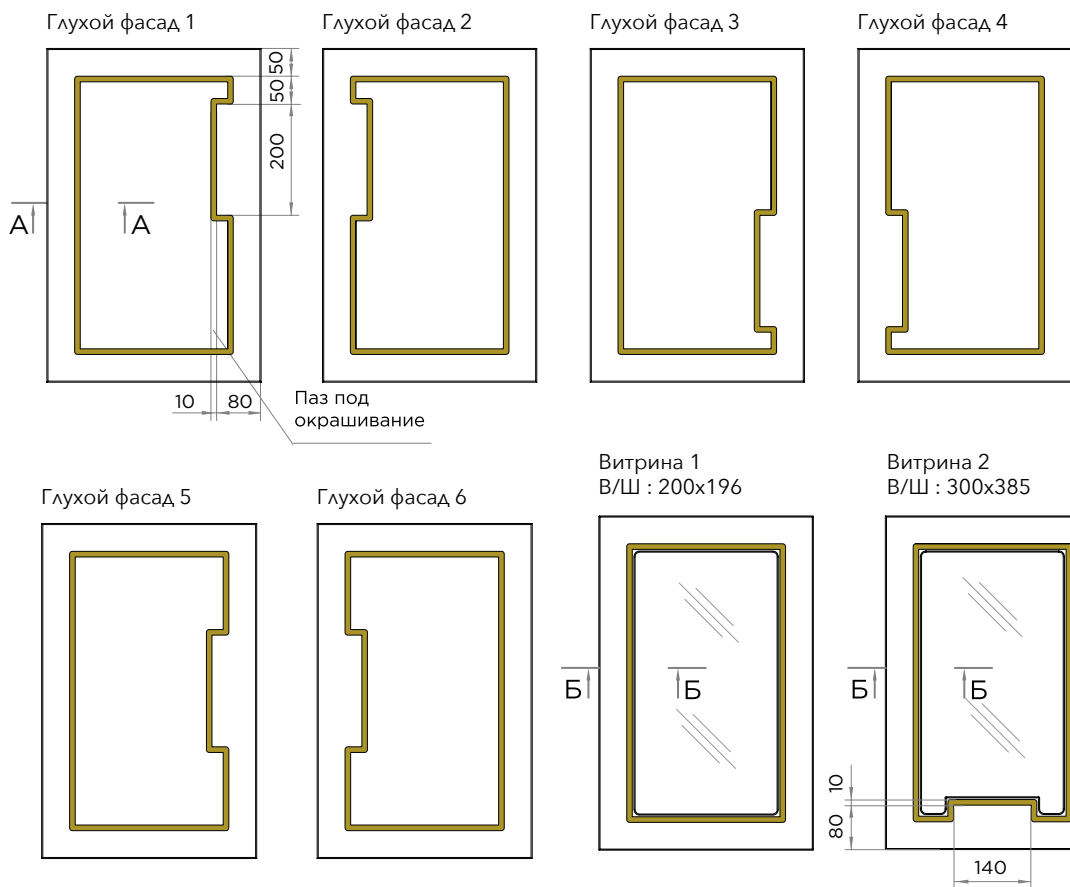

Для ящиков мин. размеров В/Ш : 200x400 мм

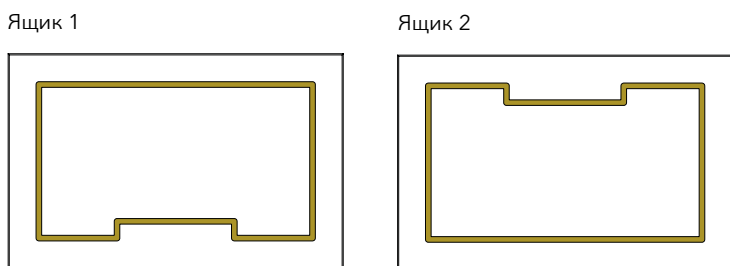

Для ящиков мин. размеров В/Ш : 150x150 мм

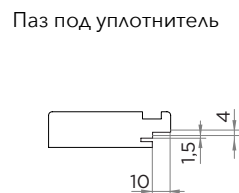
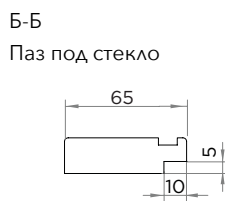
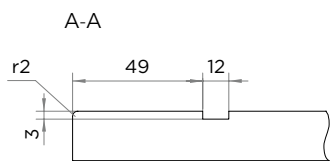



- Эмаль (мат)
- Эмаль (мат) + патина

**Цвет патины:**

Бронза / Золото / Серебро / Медь / Шампань

**Толщина плиты: 22, 25**

Эскиз не требуется

Виды фасадов	Высота min	Ширина min	Высота max	Ширина max
Глухой фасад	237	237	2450	1050
Ящик	100	100	2450	1050
Составной	618	237	2450	1050
Витрина с пазом под уплотнитель	218	218	1800	500
Гнутый фасад	Не возможно			
Расчёт стекла для витрин	-154			

Глухой фасад

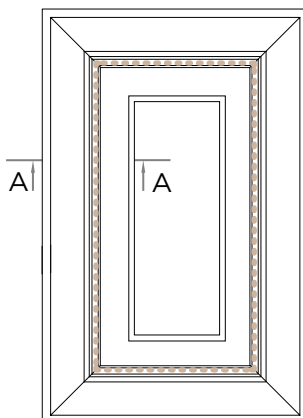

Витрина

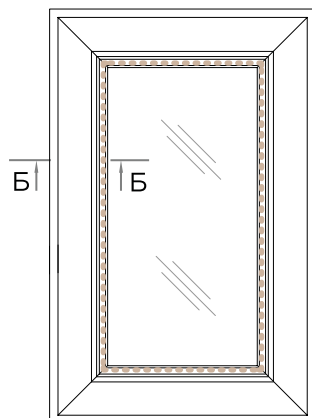

Составной

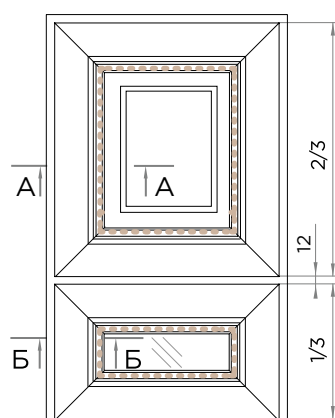

Ящик

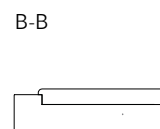
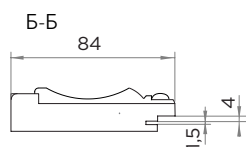
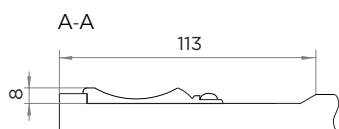
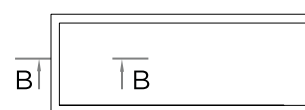

●●●●● Косичка VE11 / ширина 7 мм

# БАРХАН

Фрагмент/фасад



- Эмаль (мат)
- Эмаль (мат) + патина
- Поталь (мат)

Цвет патины:

Бронза / Золото / Серебро / Медь / Шампань

Цвет эффекта металла:

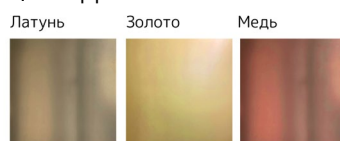

Цвета потали:



Толщина плиты: 19, 22

Эскиз требуется

Заказы принимаются только с подробным эскизом со всеми размерами, отступами и т.д. Заказ не будет принят, пока эскиз не будет утвержден производством.

Виды фасадов	Высота min	Ширина min	Высота max	Ширина max
Глухой фасад	100	100	1200	1050
Гнутый фасад	Не возможно			

Отправляйте нам ваш электронный эскиз с размерами, фронтальный вид (желательно) и наши дизайнеры перенесут на него фрезеровку. Посмотрите с клиентом, как будет выглядеть и тогда решите - заказывать или нет.

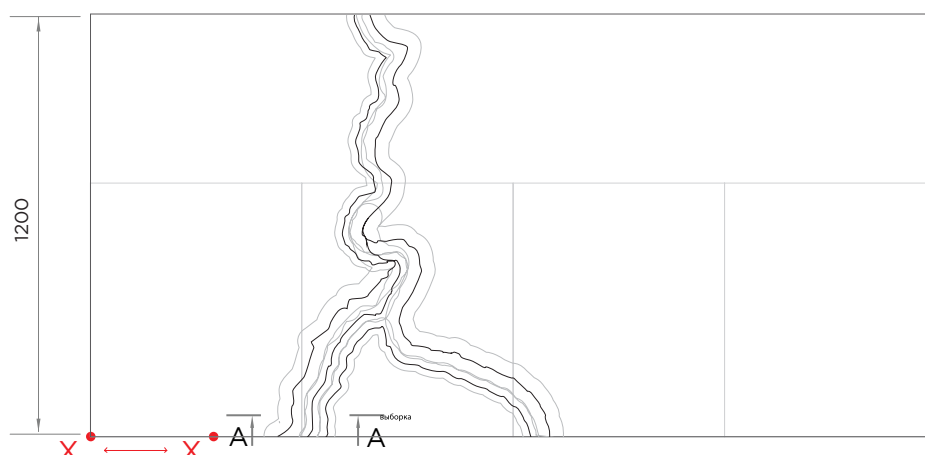

Точка отсчета смещается исходя из расположения петель

A-A



# БАРХАН ПВХ

Фрагмент/фасад

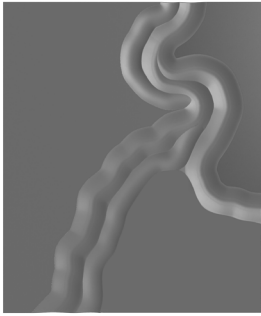

- ПВХ мат
- ПВХ мат + патина

**Цвет патины:**  
Бронза / Золото / Серебро / Медь / Шампань

Толщина плиты: 19, 22

Эскиз требуется

Заказы принимаются только с подробным эскизом со всеми размерами, отступами и т.д. Заказ не будет принят, пока эскиз не будет утвержден производством.

**Цвет эффекта металла:**



**Цвета патины:**



Виды фасадов	Высота min	Ширина min	Высота max	Ширина max
Глухой фасад	100	100	1200	1050
Гнутый фасад	Не возможно			

Отправляйте нам ваш электронный эскиз с размерами, фронтальный вид (желательно) и наши дизайнеры перенесут на него фрезеровку. Посмотрите с клиентом, как будет выглядеть и тогда решите - заказывать или нет.

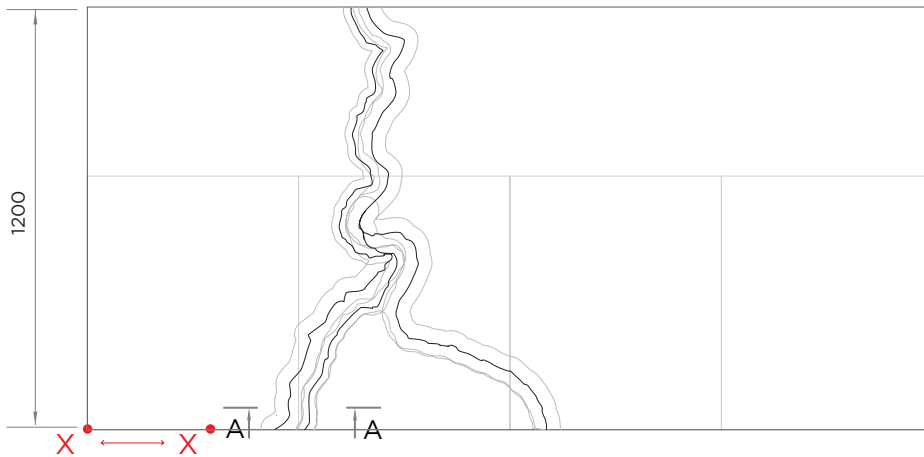

Точка отсчета смещается исходя из расположения петель

A-A



- Эмаль (мат)
- Эмаль (мат) + патина
- Эмаль + тиснение (мат)

**Цвет патины:**

- Бронза / Золото /
- Серебро / Медь /
- Шампань

Виды фасадов	Высота min	Ширина min	Высота max	Ширина max
Глухой фасад	350 / 250 (при ширине >350)	350 / 250 (при высоте >350)	2400	850
Глухой фасад MAX	350 / 320 (при ширине >350)	350 / 320 (при высоте >350)	2400	850

Если фасад больше 1500 мм по высоте, в середине фасада нужно делать "перемычку"



Бах 45 гр.  
с филенкой 6 мм / глухой

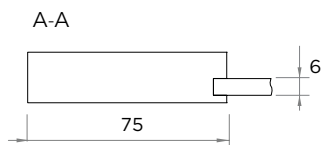
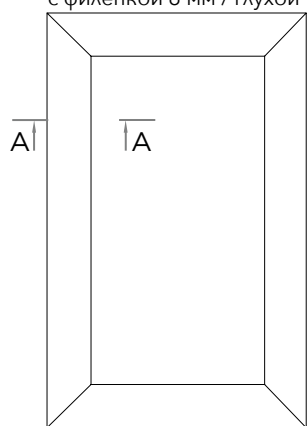

Бах 90 гр.  
с филенкой 6 мм / глухой

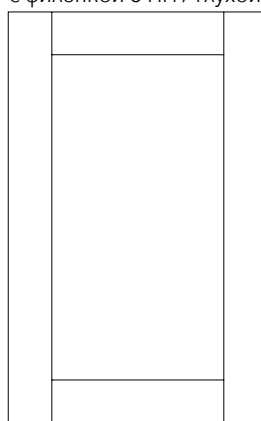

Бах тиснение  
с филенкой 6 мм

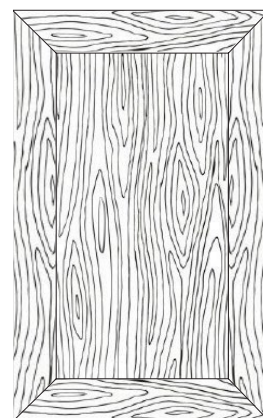

Бах MAX 45 гр.  
с филенкой 16 мм / глухой

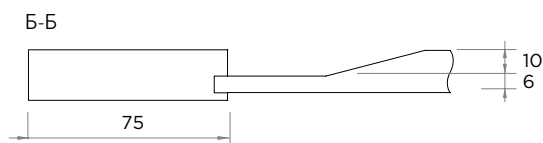
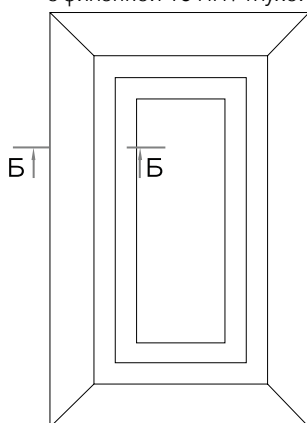

Бах MAX 90 гр.  
с филенкой 16 мм / глухой

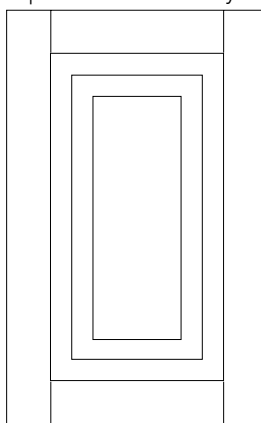

Бах MAX тиснение  
с филенкой 16 мм

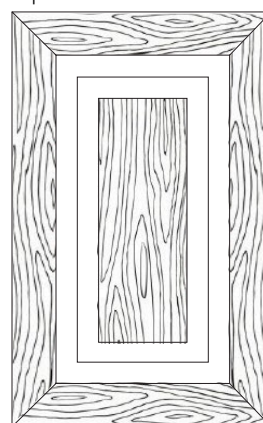

**Ящик - браво**

- Эмаль (мат)
- Эмаль (мат) + патина
- Эмаль + тиснение (мат)

Виды фасадов	Высота min	Ширина min	Высота max	Ширина max
Глухой фасад	200	200	2450	1050

**Цвет патины:**

Бронза / Золото /  
Серебро / Медь /  
Шампань

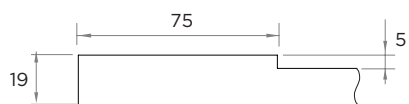
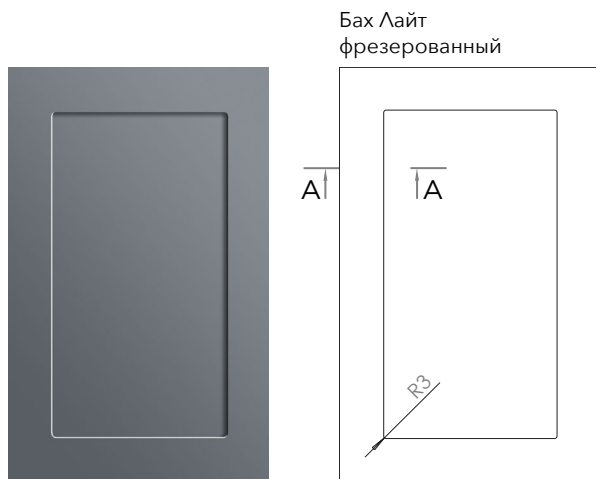

**Ящик - браво**

# БЕНЕФИТ



- Эмаль (мат)
- Эмаль (мат) + патина

**Цвет патины:**

Бронза / Золото / Серебро / Медь / Шампань

**Толщина плиты: 25**

Эскиз не требуется

Виды фасадов	Высота min	Ширина min	Высота max	Ширина max
Глухой фасад	178	178	2450	1050
Ящик	100	100	2450	1050
Составной	618	218	2450	1050
Витрина с пазом под уплотнитель	218	218	1800	500
Гнутый фасад	Не возможно			

Глухой фасад

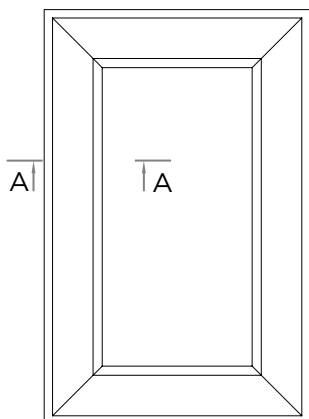

Витрина

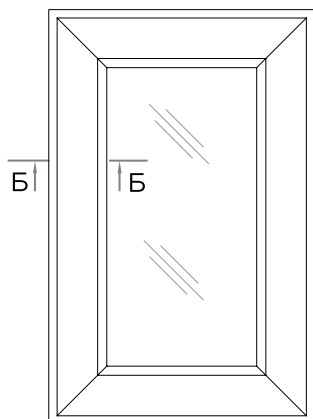

Составной

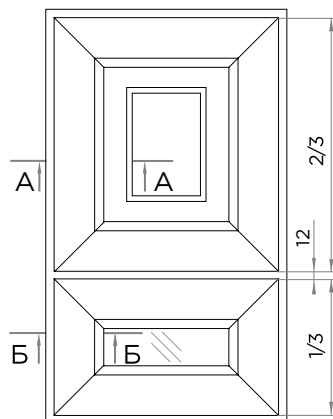

Ящик (подходит для бутылочниц)

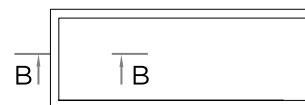

A-A

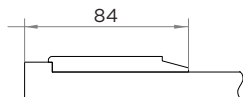

Б-Б

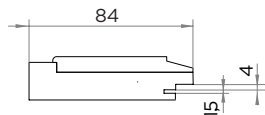

В-В

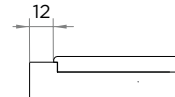



- Эмаль (мат)
- Микроцемент

Толщина плиты: 22

Если вам нужны присадки, укажите это в комментарии к заказу.

Виды фасадов	Высота min	Ширина min	Высота max	Ширина max
Глухой фасад	140	140	2750	1050
Витрина	217	217	1800	500
Переplet	342	342	1800	500
Двойной переplet	467	342	1800	500
Тонкий переplet	342	342	1800	500
Двойной тонкий переplet	467	342	1800	500
Крест	356	396	1800	500
Двойной крест	596	396	1800	500
Гнутый фасад	Не возможно			
Расчёт стекла для витрин	-105			

Глухой фасад

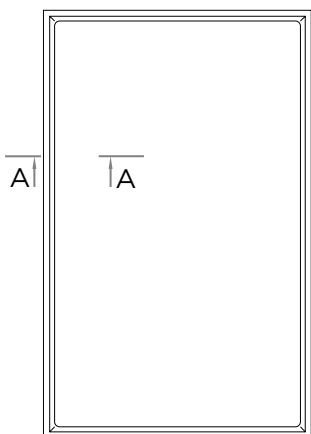

Витрина

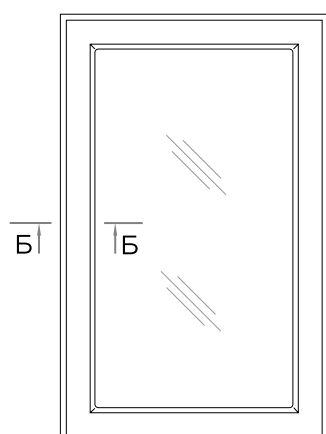

Переplet

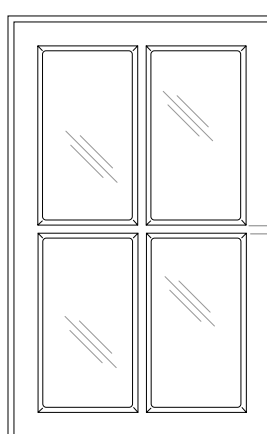

Тонкий Переplet

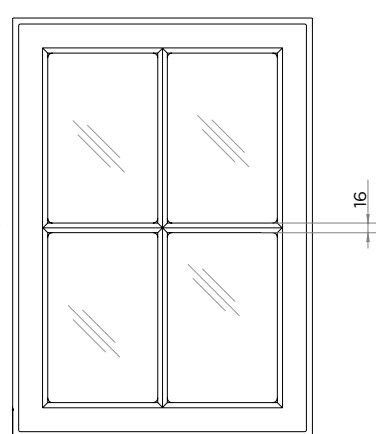

Крест

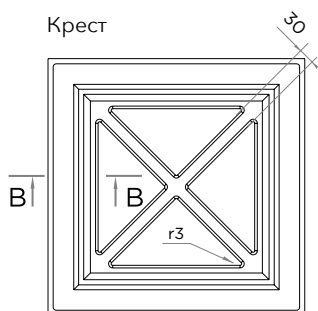

Двойной Крест

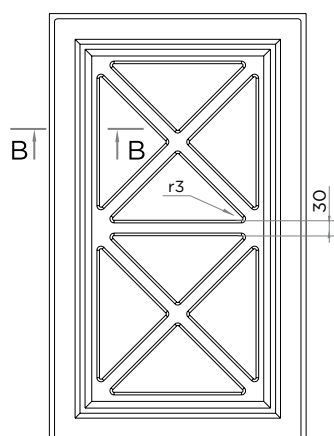

Стекло для данного вида витрин крепится на кляймеры. Количество крестов в витрине (крест / двойной крест / тройной крест) зависит от пропорции ширина / высота фасада, рисунок креста стремится к квадрату.

A-A



Б-Б  
Паз под стекло

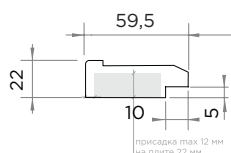

Паз под уплотнитель

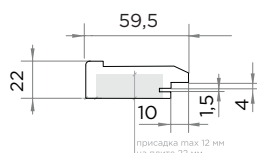

В-В

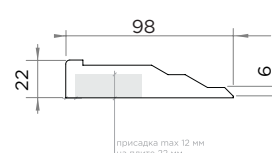

При заказе фасадов свыше 1800 мм без корректоров, возможно отклонение фасадов от плоскости, в этом случае гарантия не распространяется, претензии на покособленность приниматься не будут.

# БЕРЕГ 19



- Эмаль (мат)
- Микроцемент

Виды фасадов	Высота min	Ширина min	Высота max	Ширина max
Глухой фасад	140	140	2750	1050
Витрина	200	200	1800	500
Переплет	312	312	1800	500
Двойной переплёт	437	312	1800	500
Тонкий переплет	312	312	1800	500
Двойной Тонкий переплет	437	312	1800	500
Крест	356	396	1800	500
Двойной крест	596	396	1800	500
Гнутый фасад	Не возможно			
Расчёт стекла для витрин	-102			

Глухой фасад

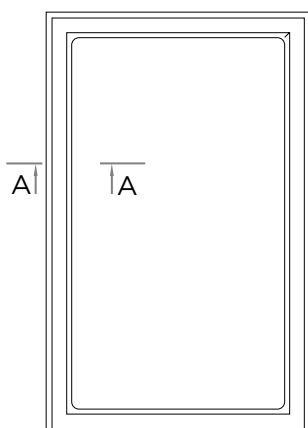

Витрина

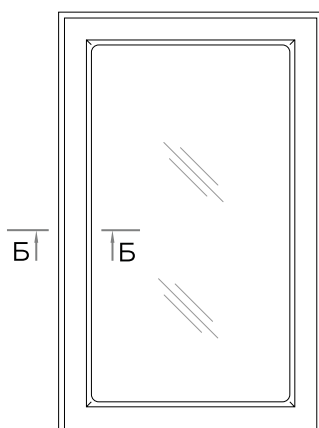

Переплет

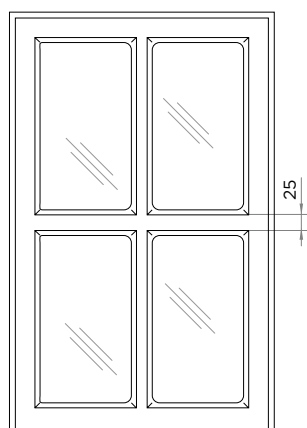

Тонкий Переплет

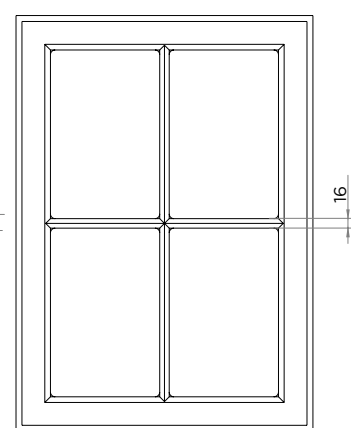

Крест

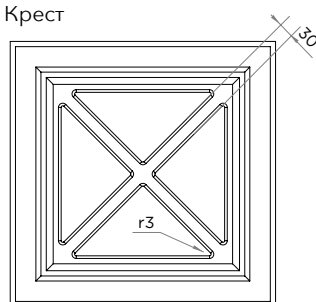

Двойной Крест

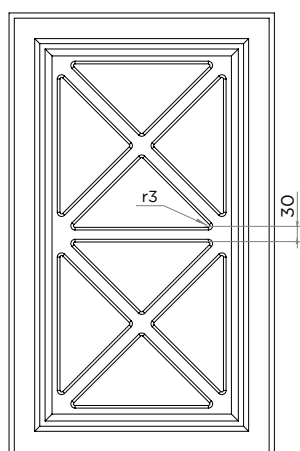

A-A



Б-Б



Паз под уплотнитель



B - B

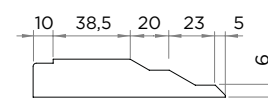

При заказе фасадов свыше 1800 мм без корректоров, возможно отклонение фасадов от плоскости, в этом случае гарантия не распространяется, претензии на покоробленность приниматься не будут.

# БЕРЕГ 19 ПВХ

- ПВХ (мат)\*
- Микроцемент

\* ПВХ Софт белый 2, Графит нубук, Миррис, Нео, Нюд ОМ0853, Океания, Серый Софт Премиум, Софт Джелато, Крем-брюле (патинируется)

Толщина плиты: 19, 22

Виды фасадов	Высота min	Ширина min	Высота max	Ширина max
Глухой фасад	140	140	2750	1050
Витрина	200	200	1800	500
Переплет	312	312	1800	500
Двойной переплёт	437	312	1800	500
Гнутый фасад	Не возможно			
Расчёт стекла для витрин	-102			

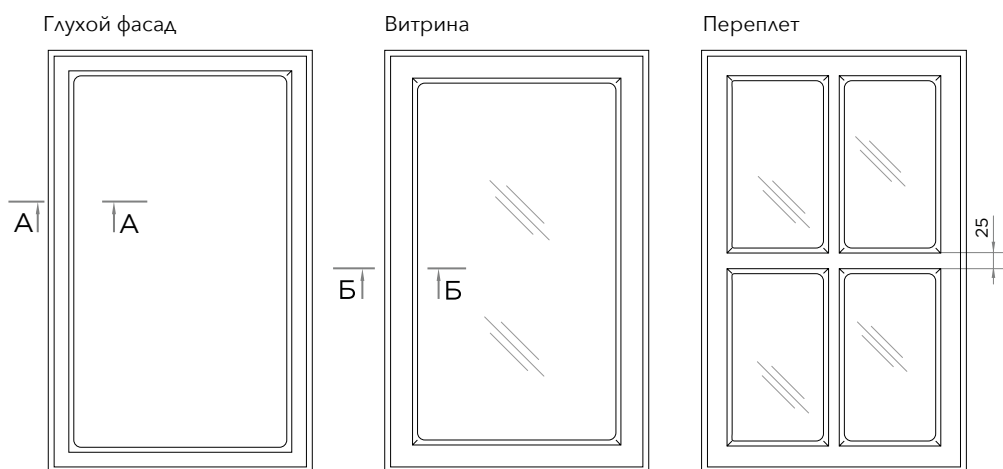

А-А



Б-Б

Паз под стекло

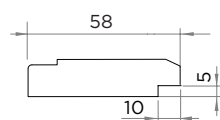

Паз под уплотнитель

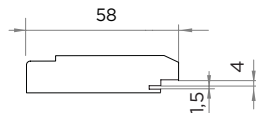

# БЕТХОВЕН

сборные фасады

- Эмаль (мат)
- Эмаль (мат) + патина
- Эмаль + тиснение (мат)

Цвет патины:  
Бронза / Золото / Серебро /  
Медь / Шампань

Виды фасадов	Высота min	Ширина min	Высота max	Ширина max
Глухой фасад	350 / 250 (при ширине >350)	350 / 250 (при высоте >350)	2400	850
Глухой фасад MAX	350 / 250 (при ширине >350)	350 / 250 (при высоте >350)	2400	850
Ящик	90	100	2400	850

Если фасад больше 1500 мм по высоте, в середине фасада нужно делать "перемычку"

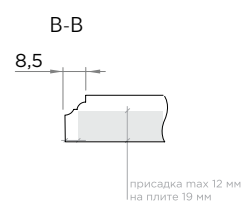
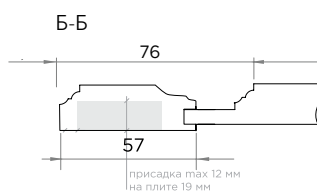
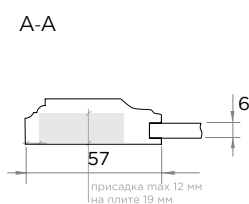
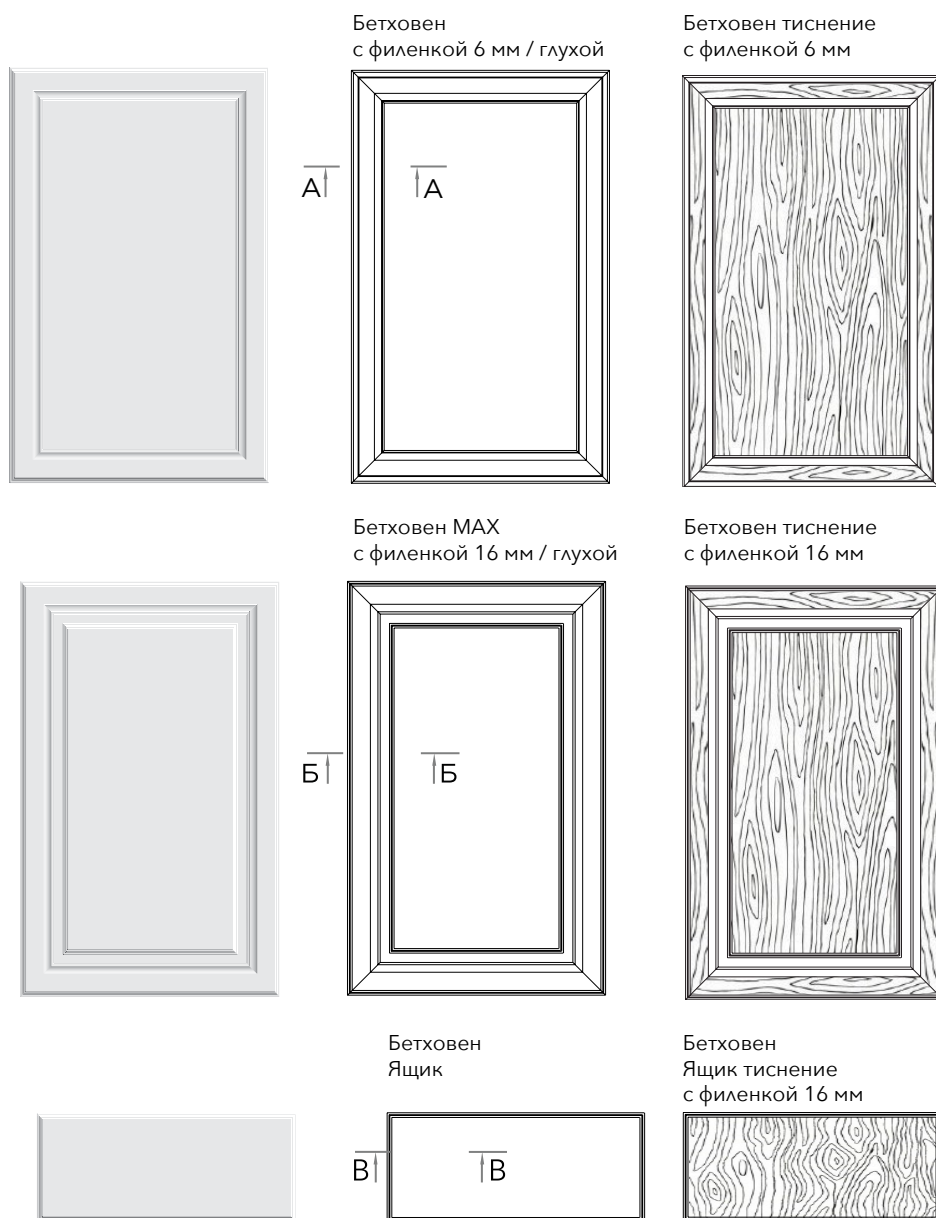

При заказе фасадов свыше 1800 мм без корректоров, возможно отклонение фасадов от плоскости, в этом случае гарантия не распространяется, претензии на покоробленность приниматься не будут.

# БИССЕКТРИСА

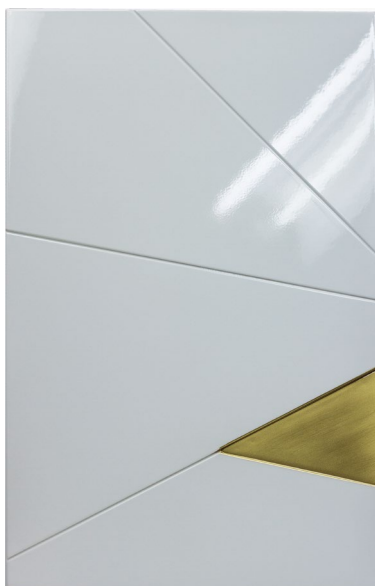

Толщина плиты: 19, 22  
Требуется эскиз

- ПВХ (мат)
- ПВХ (мат) + металлизированная патина
- ПВХ (мат) + эффект металла
- ПВХ (мат) + поталь

- Эмаль (мат / глянец)
- Эмаль (мат / глянец) + металлизированная патина
- Эмаль (мат / глянец) + эффект металла
- Эмаль (мат / глянец) + поталь

## Цвет металлизированной патины:



## Цвет эффекта металла:

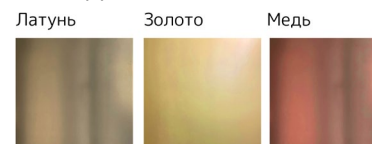

## Цвет поталь:



Виды фасадов	Высота min	Ширина min	Высота max	Ширина max
Глухой фасад 1-4	300	196	2750	1050
Глухой фасад 5-8	450	230	2750	1050
Бутылочница 1-4	250	100	2750	1050
Витрина 1-4	470	390	1800	500
Гнутый фасад	Не возможно			
Расчёт стекла для витрин	-100			

Фрезеровка "Биссектриса" не масштабируется.

Сочетает в себе фрезерованные линии и паз статичного размера, который окрашивается металлизированной патиной

Имеет несколько исполнений. Рекомендуем чередовать исполнения и варианты фрезеровки.

Отправляйте нам ваш электронный эскиз с размерами, фронтальный вид (желательно) и наши дизайнеры перенесут на него фрезеровку. Посмотрите с клиентом, как будет выглядеть и тогда решите - заказывать или нет.

Для фасадов мин. размеров В/Ш : 300x196 мм

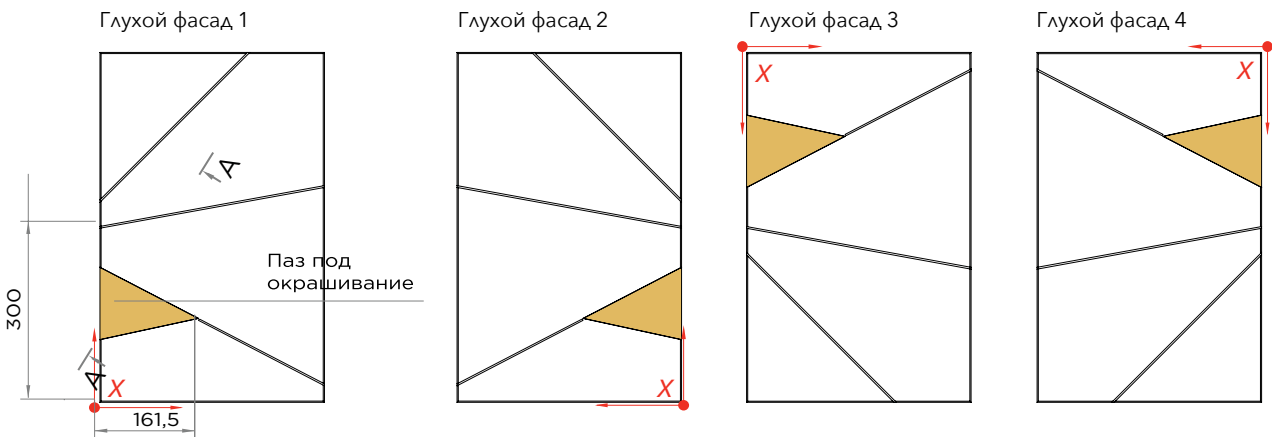

Исполнение 2. Для фасадов мин. размеров В/Ш : 450x230 мм

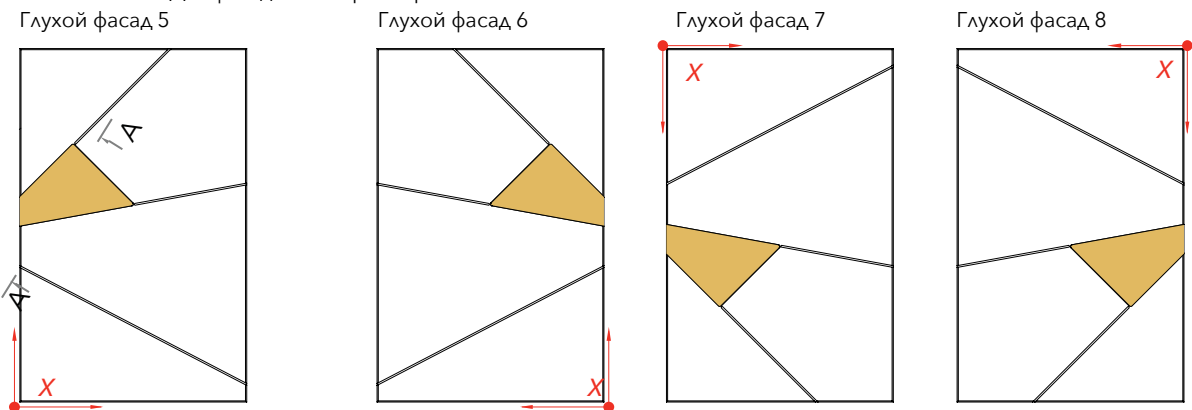

Для бутылочниц и ящиков мин. размеров В/Ш : 250x100 мм

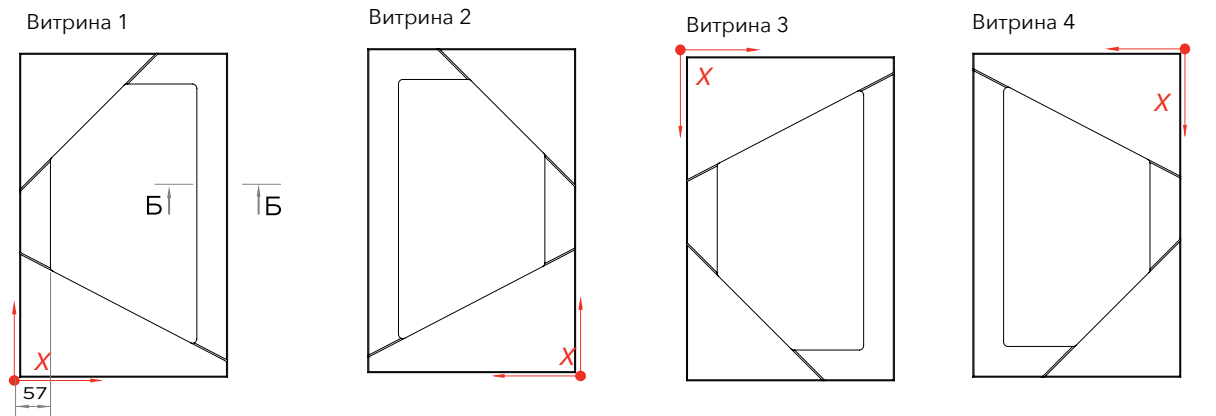
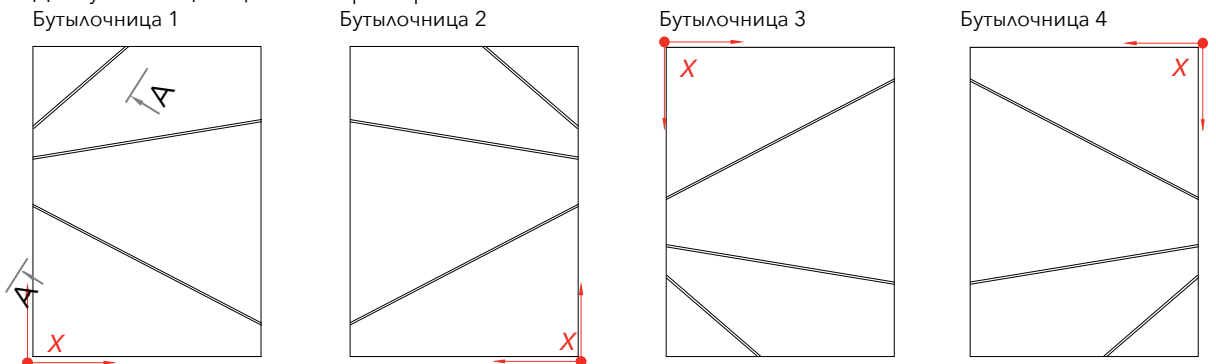

А-А



глубина макс 12,5 мм  
на плите 19 мм

Б-Б Паз под стекло

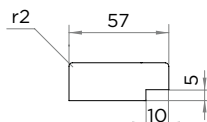

Паз под уплотнитель

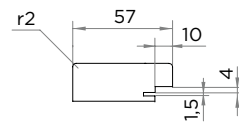

При заказе фасадов свыше 1800 мм без корректоров, возможно отклонение фасадов от плоскости, в этом случае гарантия не распространяется, претензии на покоробленность приниматься не будут.

# БИСЕКТРИСА ШКАФ

- ПВХ (мат)
- ПВХ (мат) + металлизированная патина
- ПВХ (мат) + эффект металла
- ПВХ (мат) + поталь

- Эмаль (мат / глянец)
- Эмаль (мат / глянец) + металлиз.патина
- Эмаль (мат / глянец) + эффект металла
- Эмаль (мат / глянец) + поталь

Толщина плиты: 19, 22

Требуется эскиз

## Цвет металлизированной патины:



## Цвет эффекта металла:

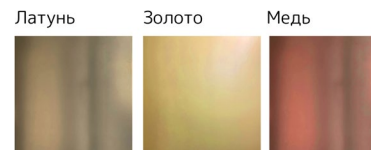

## Поталь:



Виды фасадов	Высота min	Ширина min	Высота max	Ширина max
Глухой фасад 1-4	по запросу / эскизу	300	2750	1050
Гнутый фасад	Не возможно			

Отправляйте нам ваш электронный эскиз с размерами, фронтальный вид (желательно) и наши дизайнеры перенесут на него фрезеровку. Посмотрите с клиентом, как будет выглядеть и тогда решите - заказывать или нет.

Глухой фасад 1

точка отсчета от  
правого верхнего  
угла фасада

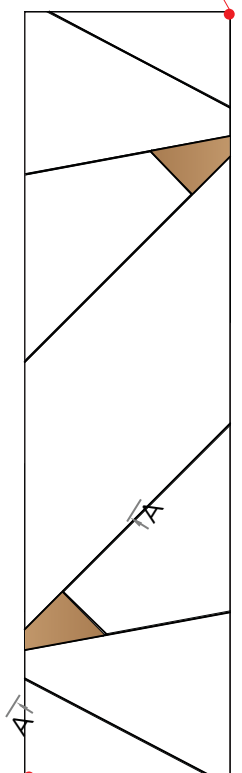

точка отсчета  
от левого нижнего  
угла фасада

Глухой фасад 2

точка отсчета  
от левого верхнего  
угла фасада

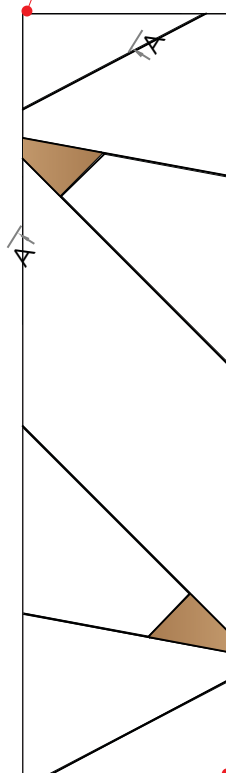

точка отсчета от  
правого нижнего  
угла фасада

Глухой фасад 3

точка отсчета от  
правого верхнего  
угла фасада

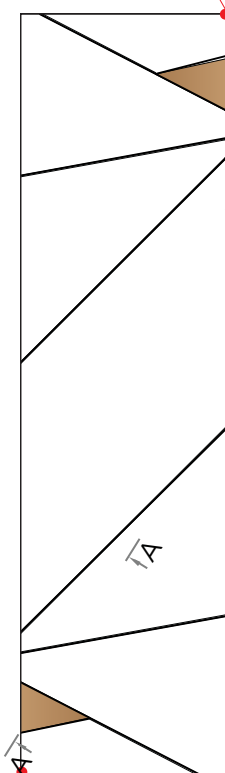

точка отсчета  
от левого нижнего  
угла фасада

Глухой фасад 4

точка отсчета  
от левого верхнего  
угла фасада

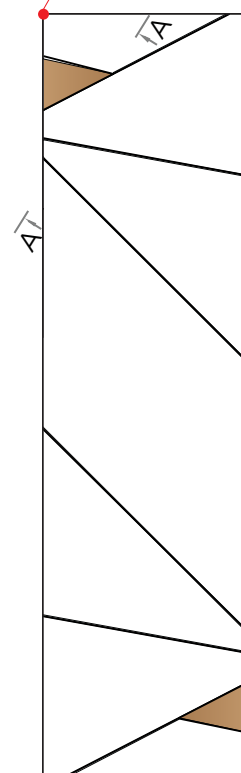

точка отсчета от  
правого нижнего  
угла фасада

A-A



присадка max 12,5 мм  
на плите 19 мм

При заказе фасадов свыше 1800 мм без корректоров, возможно отклонение фасадов от плоскости, в этом случае гарантия не распространяется, претензии на покособленность приниматься не будут.

# БИТ

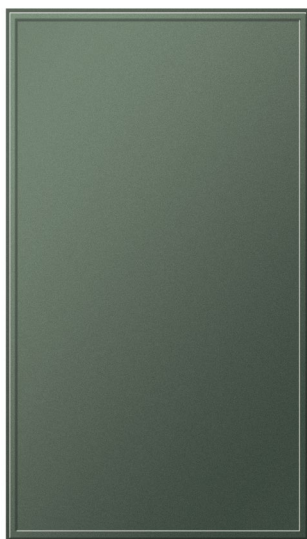

- ПВХ (мат)
- Эмаль (мат)

Толщина плиты: 19, 22

Если вам нужны присадки, укажите это в комментарии к заказу.

Виды фасадов	Высота min	Ширина min	Высота max	Ширина max
Глухой фасад	140	140	2750	1050
Витрина	170	170	1800	500
Гнутый фасад	Не возможно			
Расчёт стекла для витрин	-110			

Глухой фасад

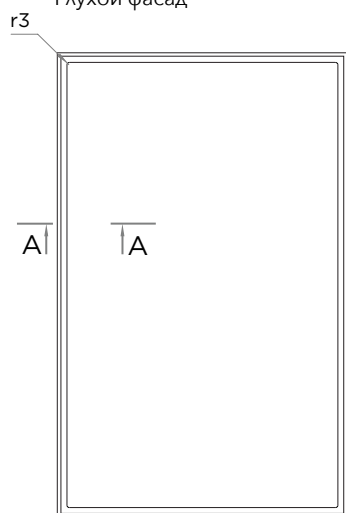

Витрина

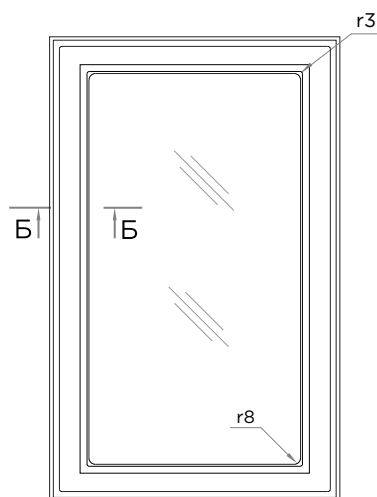

А-А



Б-Б

Паз под стекло

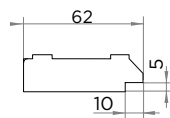

Паз под уплотнитель

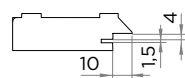

# БЛАССЕН ДУЭТ ШПОН

ШПОН

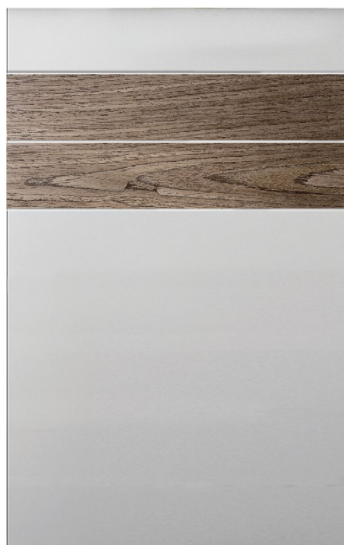

· Эмаль + шпон (мат / глянец)

Толщина плиты: 19, 22

Эскиз требуется

Виды фасадов	Высота min	Ширина min	Высота max	Ширина max
Глухой фасад / горизонтальная текстура	80	80	2400	1050
Витрина	214	214	1800	500
Гнутый фасад	Не возможно			
Расчёт стекла для витрин	-100			

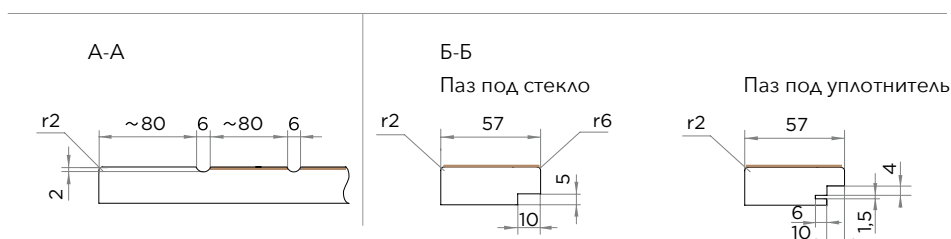
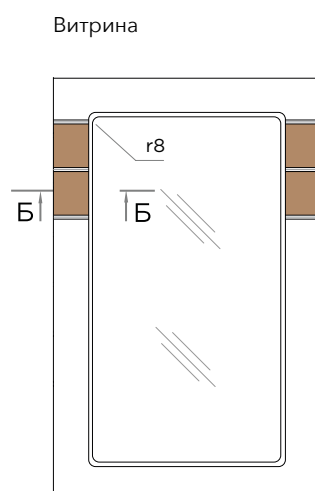
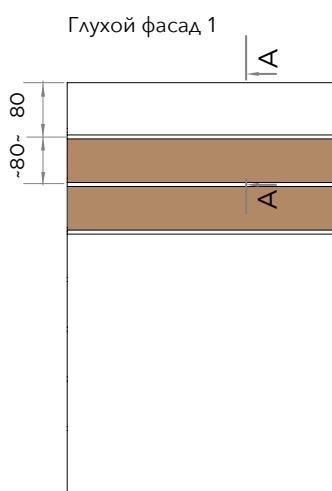

Складская программа: Абрикос ВА 03 S, Венге 2781 С, Дуб 154 CM, Дуб 8 CM, Орех 021 CM, Орех 404 CM, Дуб морёный 21s, Орех грецкий 1962 см, Дуб 605 qw, Палисандр 5 DSW, Дуб 6s.  
Обратная сторона белая ламинированная

Заказы на фрезеровку "Блассен дуэт шпон", "Блассен Трио Шпон", "Лайн шпон" принимаются строго с эскизом с прорисованным расположением фасадов относительно друг друга.

Расстояние между полосами на одном фасаде может варьироваться в зависимости от конкретных размеров (стремиться к 80). Если на эскизе не указано количество полос, отсчет расстояния между полосами начинается с минимального ящика, к примеру ящик высотой 176 будет иметь фрезерованную полосу ровно посередине.

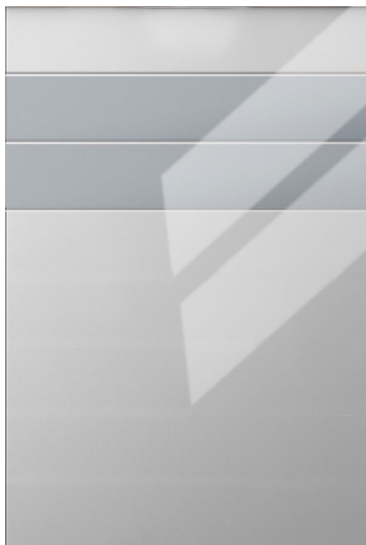

· Эмаль + эмаль (мат / глянец)

Толщина плиты: 19, 22

Эскиз требуется

Виды фасадов	Высота min	Ширина min	Высота max	Ширина max
Глухой фасад	80	80	2750	1050
Витрина	214	214	1800	500
Гнутый фасад	Не возможно			
Расчёт стекла для витрин	-100			

Заказы на фрезеровку "Блассен" принимаются строго с эскизом с прорисованным расположением фасадов относительно друг друга.

Расстояние между полосами на одном фасаде может варьироваться в зависимости от конкретных размеров (стремиться к 80).

Если на эскизе не указано количество полос, отсчет расстояния между полосами начинается с минимального ящика, к примеру ящик высотой 176 будет иметь фрезерованную полоску ровно посередине.

\*Если на эскизе не прорисованно расположение цветных полос, то в нижней базе - это 2-я и 3-я полоса сверху.

В верхней базе - это 2-я и 3-я полоса снизу.

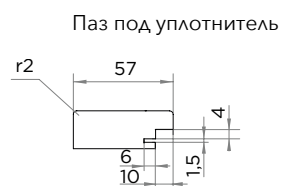
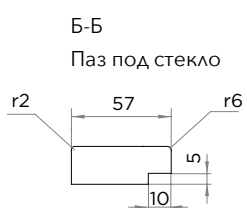
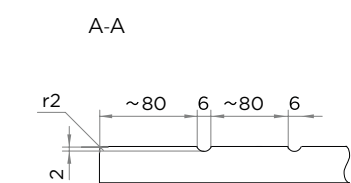
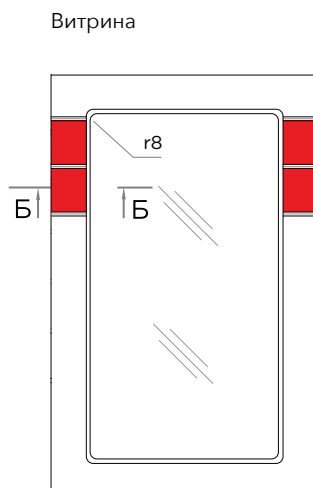
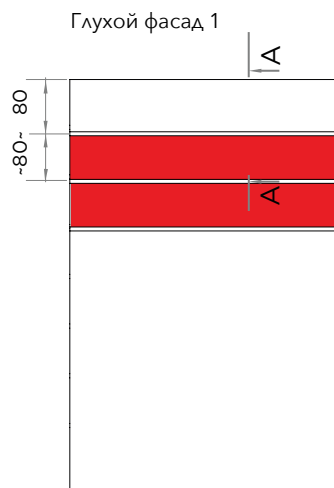

# БЛАССЕН ТРИО ШПОН

ШПОН

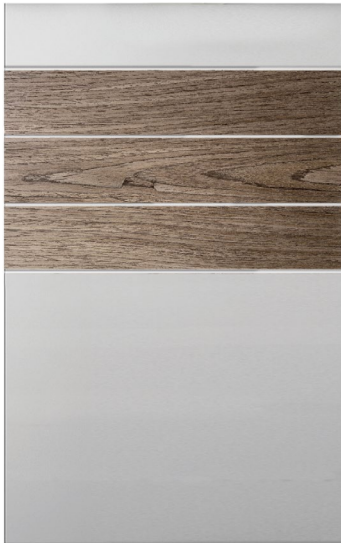

· Эмаль + шпон (мат / глянец)

Толщина плиты: 19, 22

Эскиз требуется

Виды фасадов	Высота min	Ширина min	Высота max	Ширина max
Глухой фасад / горизонтальная текстура	80	80	2400	1050
Витрина	214	214	1800	500
Гнутый фасад	Не возможно			
Расчёт стекла для витрин	-100			

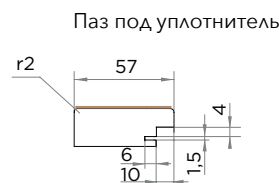
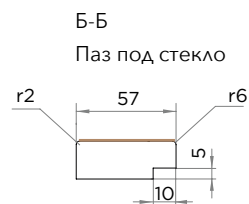
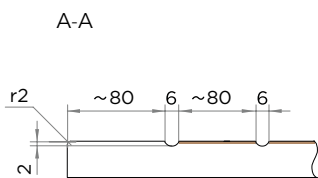
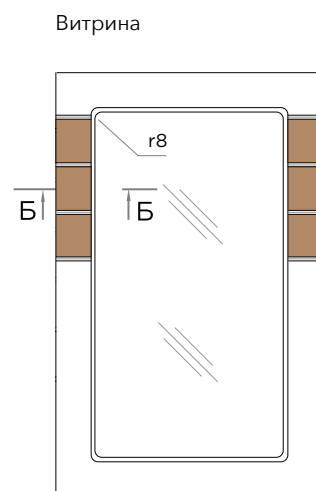
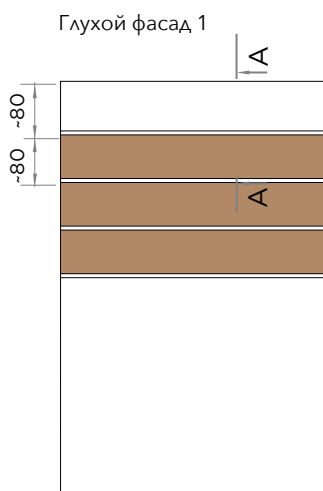

Складская программа: Абрикос ВА 03 S, Венге 2781 С, Дуб 154 СМ, Дуб 8 СМ, Орех 021 СМ, Орех 404 СМ, Дуб морёный 21s, Орех грецкий 1962 см, Дуб 605 qw, Палисандр 5 DSW, Дуб 6s.  
Обратная сторона белая ламинированная.

Заказы на фрезеровку "Блассен дуэт шпон", "Блассен Трио Шпон", "Лайн шпон" принимаются строго с эскизом с прорисованным расположением фасадов относительно друг друга.

Расстояние между полосами на одном фасаде может варьироваться в зависимости от конкретных размеров (стремиться к 80).

Если на эскизе не указано количество полос, отсчет расстояния между полосами начинается

с минимального ящика, к примеру ящик высотой 176 будет иметь фрезерованную полосу ровно посередине.

# БЛАССЕН ТРИО

Blassen

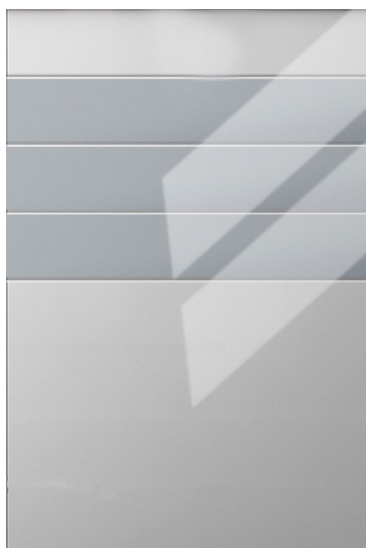

· Эмаль + эмаль (мат / глянец)

Толщина плиты: 19, 22

Эскиз требуется

Виды фасадов	Высота min	Ширина min	Высота max	Ширина max
Глухой фасад	80	80	2750	1050
Витрина	214	214	1800	500
Гнутый фасад	Не возможно			
Расчёт стекла для витрин	-100			

Заказы на фрезеровку "Блассен" принимаются строго с эскизом с прорисованным расположением фасадов относительно друг друга.

Расстояние между полосами на одном фасаде может варьироваться в зависимости от конкретных размеров (стремиться к 80).

Если на эскизе не указано количество полос, отсчет расстояния между полосами начинается с минимального ящика, к примеру ящик высотой 176 будет иметь фрезерованную полосу ровно посередине.

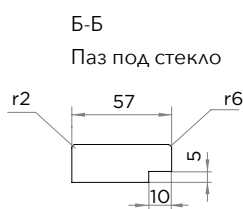
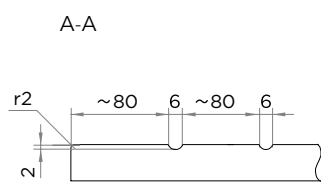
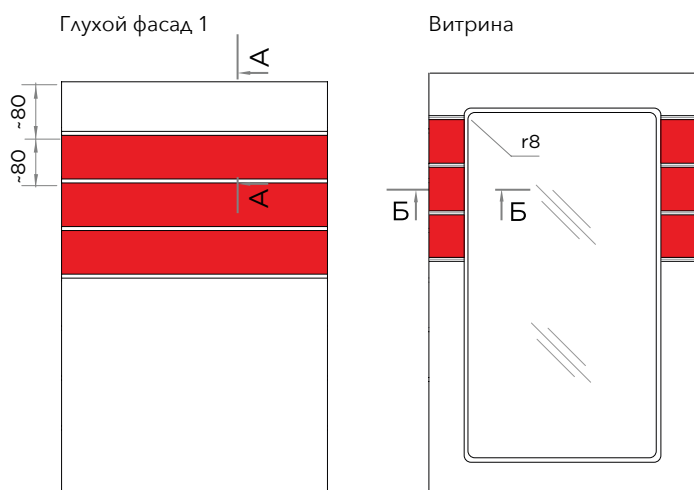

# БЛАССЕН ЛАЙН

Blassen

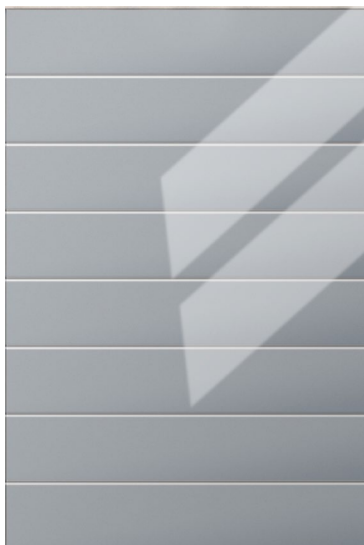

· Эмаль + эмаль (мат / глянец)

Толщина плиты: 19, 22

Эскиз требуется

Виды фасадов	Высота min	Ширина min	Высота max	Ширина max
Глухой фасад	80	80	2750	1050
Витрина	214	214	1800	500
Гнутый фасад	Не возможно			
Расчёт стекла для витрин	-100			

Заказы на фрезеровку "Блассен" принимаются строго с эскизом с прорисованным расположением фасадов относительно друг друга.

Расстояние между полосами на одном фасаде может варьироваться в зависимости от конкретных размеров (стремиться к 80).

Если на эскизе не указано количество полос, отсчет расстояния между полосами начинается с минимального ящика, к примеру ящик высотой 176 будет иметь фрезерованную полосу ровно посередине.

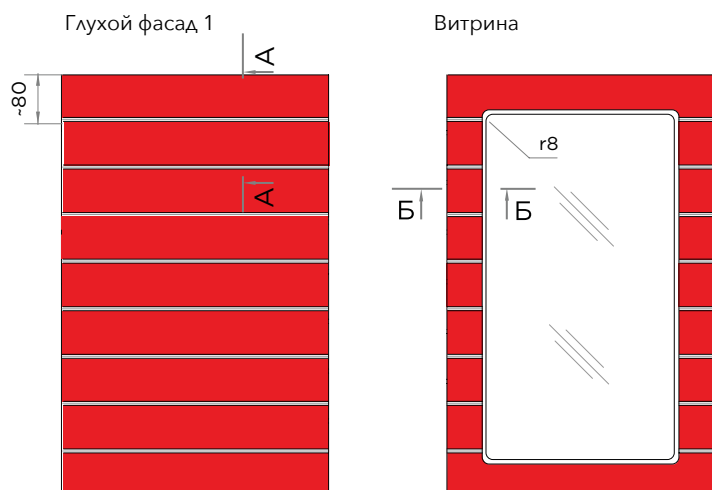

А-А

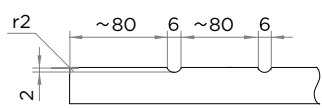

Б-Б

Паз под стекло

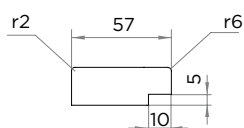

Паз под уплотнитель

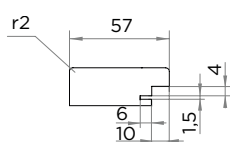

# БЛАССЕН БЛОК

Blassen

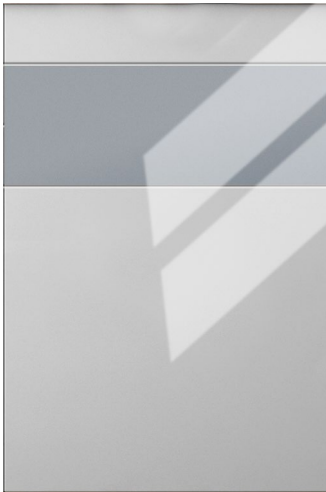

· Эмаль + эмаль (мат / глянец)

Толщина плиты: 19, 22

Эскиз требуется



Принимается с эскизом

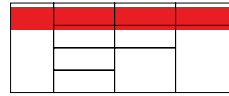

Ящики рисуются от эскиза

Виды фасадов	Высота min	Ширина min	Высота max	Ширина max
Глухой фасад	80	80	2750	1050
Витрина	214	214	1800	500
Гнутый фасад	Не возможно			
Расчёт стекла для витрин	-100			

Глухой фасад 1

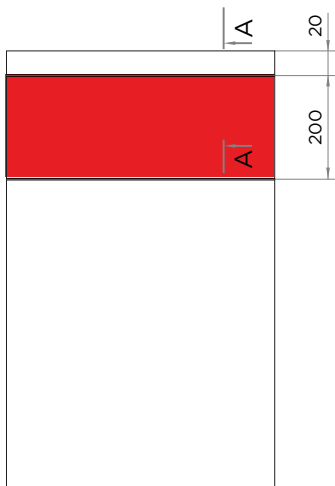

Глухой фасад 2 / верхний

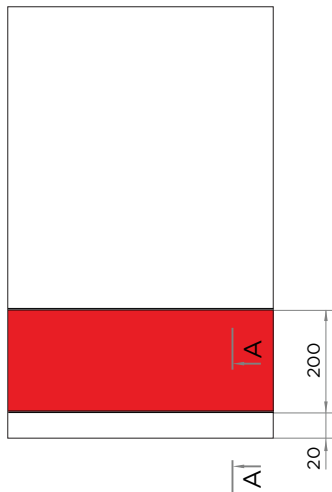

Ящик 1/ верхний



Ящик 2/ нижний

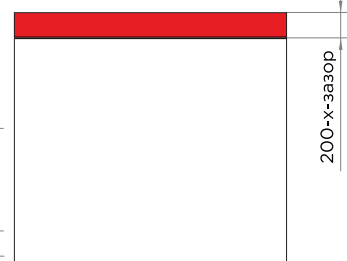

Витрина

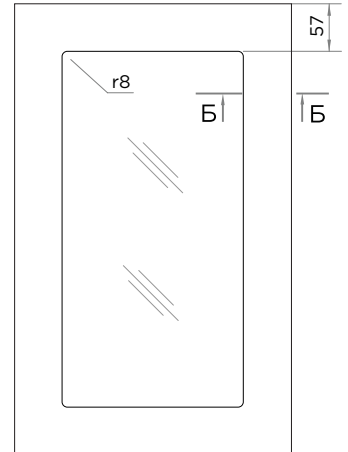

A-A

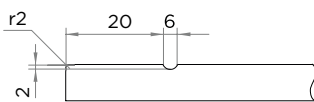

Б-Б

Паз под стекло

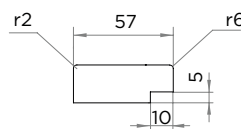

Паз под уплотнитель

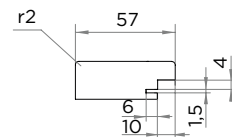

# БЛАССЕН ТРЕТЬ

Blassen



· Эмаль + эмаль (мат / глянец)

Толщина плиты: 19, 22

Эскиз требуется

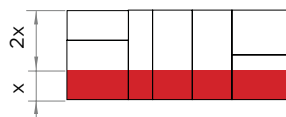

Принимается с эскизом

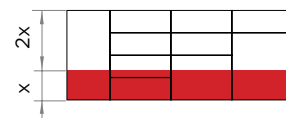

Ящики рисуются от эскиза

Виды фасадов	Высота min	Ширина min	Высота max	Ширина max
Глухой фасад	80	80	2750	600
Гнутый фасад	Не возможно			

Глухой фасад

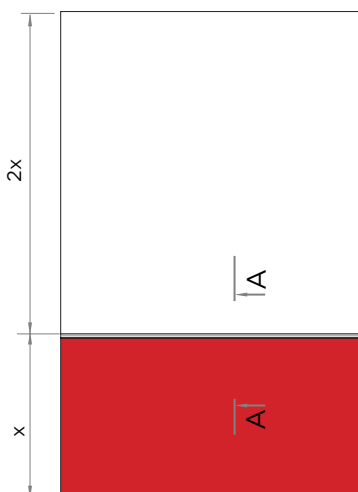

A-A

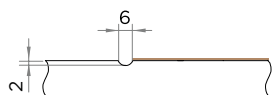

# БЛОК ШПОН

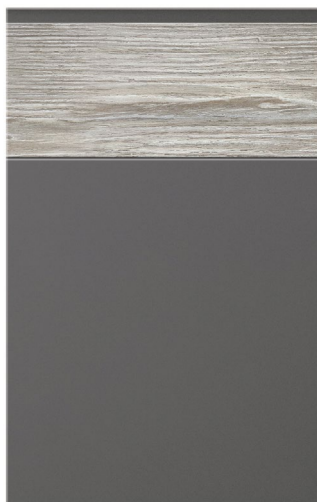

· Эмаль + шпон (мат / глянец)

Толщина плиты: 19, 22

Эскиз требуется



Принимается с эскизом

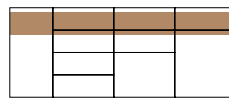

Ящики рисуются от эскиза

Виды фасадов	Высота min	Ширина min	Высота max	Ширина max
Глухой фасад / горизонтальная текстура	80	80	2400	1050
Витрина	214	214	1800	500
Гнутый фасад	Не возможно			
Расчёт стекла для витрин	-100			

Складская программа: Абрикос ВА 03 S, Венге 2781 С, Дуб 154 CM, Дуб 8 CM, Орех 021 CM, Орех 404 CM, Дуб морёный 21s, Орех грецкий 1962 см, Дуб 605 qw, Палисандр 5 DSW, Дуб 6s.

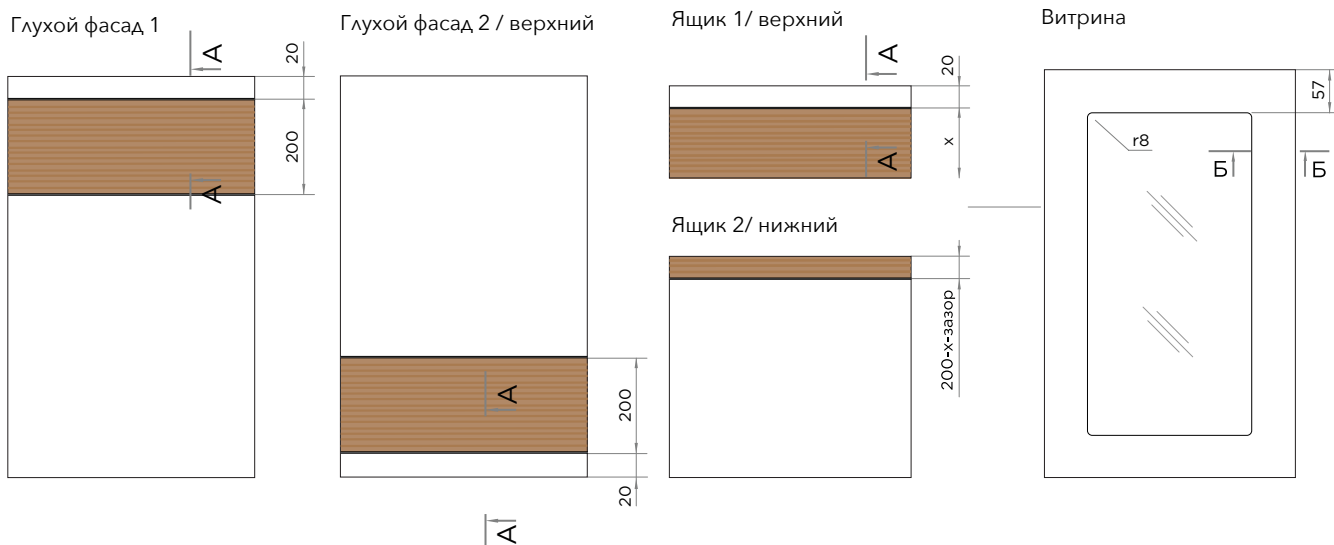

A-A

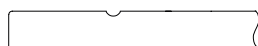

Б-Б

Паз под стекло

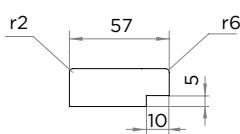

Паз под уплотнитель

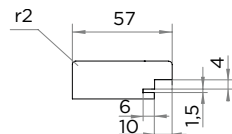

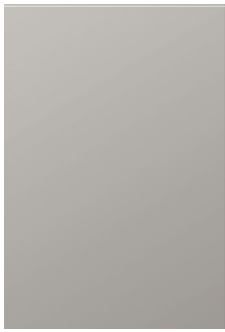

- ПВХ (мат / глянец)
- ПВХ (мат) + патина
- Эмаль (мат / глянец)
- Эмаль (мат / глянец) + патина
- Эмаль + тиснение (мат)
- Металл
- Эффект металл
- Шпон (мат / глянец)
- Микроцемент

**Толщина плиты:**  
 6мм, 8 мм (без нанесение покрытия на торцы)  
 10 мм,  
 16 мм, 19 мм, 22мм  
 32 мм и 38 мм (склейка двух плит)  
 Эскиз не требуется

Если в одном заказе Браво дополняет основную фрезеровку и используется текстурная пленка - патина наносится. На Браво Т1 и Браво Т6 - патина наносится на торец. Патина не наносится на глянцевую пленку фрезеровки Браво R2!

Виды фасадов	Высота min	Ширина min	Высота max	Ширина max	Глубина
Глухой фасад (R2, R6, T1, T6)	50	50	2750	1050	
Витрина	164	164	1800	500	
Внешний угол / внутренний угол*	164**	164**	2450 (при высоте <900)	1050 (при высоте <900)	200
Гнутый фасад (R2)	100	По запросу	1050	По запросу	
Расчет стекла	-100				

\*\* перед заказом согласуйте размеры узкой детали с менеджером

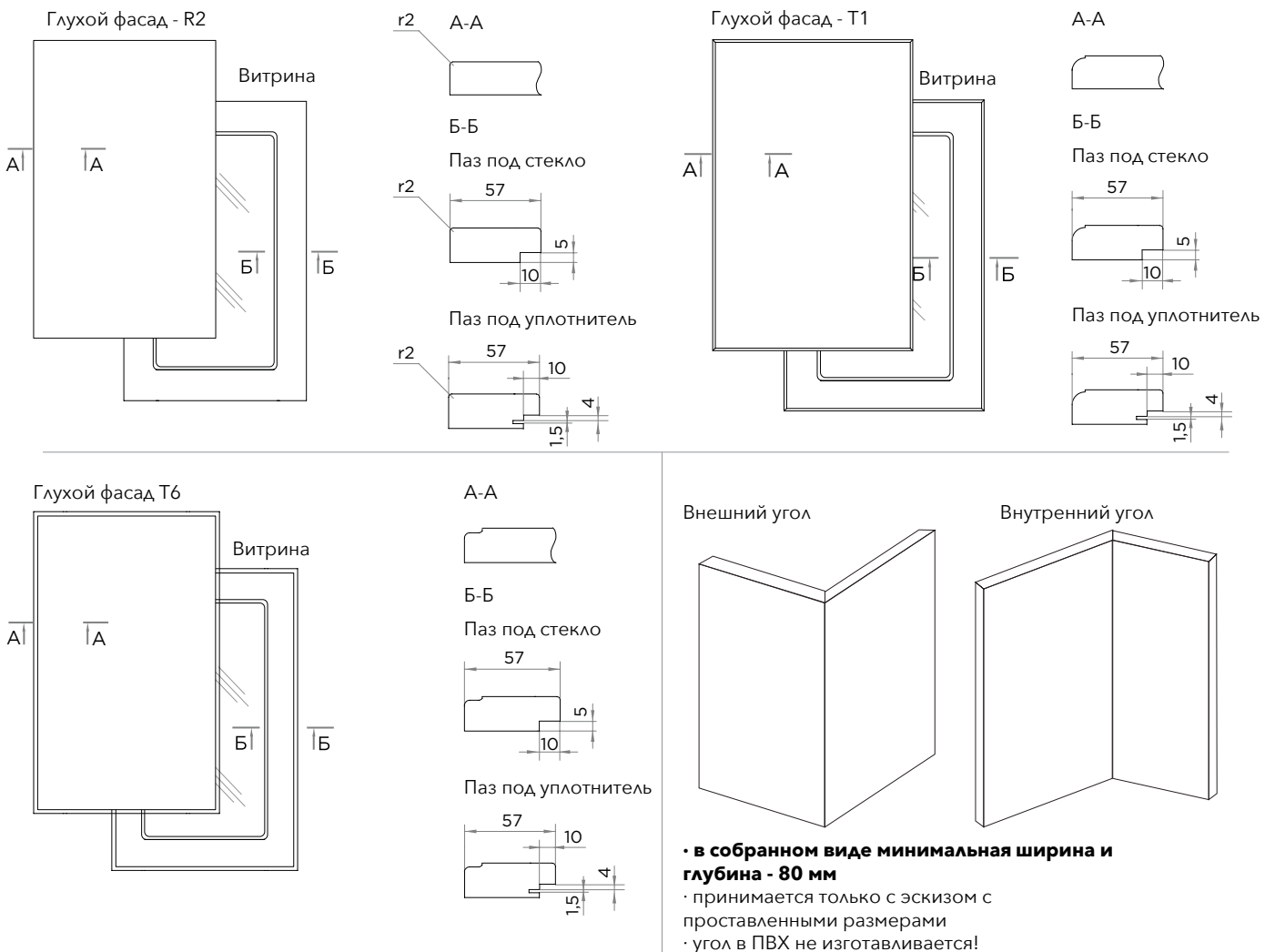

# БРАВО ШПОН



· Шпон (мат / глянец)

Виды фасадов	Высота min	Ширина min	Высота max	Ширина max
Глухой фасад / горизонтальная текстура	20	20	600*	2000
Глухой фасад / вертикальная текстура	20	20	2400	600*
Витрина	214	214	1800	500
Гнутый фасад	Не возможно			
Расчёт стекла для витрин	-100			

\* кроме декора Орех 404 CM (подгон по запросу)

## Толщина плиты:

6мм, 8 мм (без нанесение покрытия на торцы)  
10 мм,  
16 мм, 19 мм, 22мм  
32 мм и 38 мм (склейка двух плит)

Эскиз не требуется

Складская программа: Абрикос ВА 03 S, Венге 2781 С, Дуб 154 CM, Дуб 8 CM, Орех 021 CM, Орех 404 CM, Дуб морёный 21s, Орех грецкий 1962 см, Дуб 605 qw, Палисандр 5 DSW, Дуб 6s.

Обратная сторона белая ламинированная. Возможно исполнение в шпоне с 2-х сторон.

По торцу глянецовых фасадов допускаются видимая просадка лака в порах шпона.

\*высота может быть увеличена методом склейки шпона, запрашивайте информацию у менеджеров

Глухой фасад

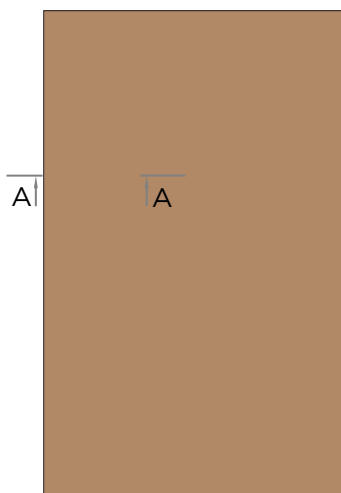

Витрина

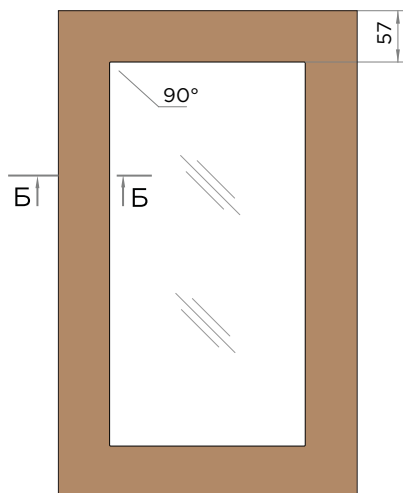

A-A



Шпон с лицевой стороны и по торцам  
(На выбор +обратная сторона)

Б-Б

Паз под стекло

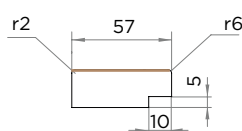

Паз под уплотнитель

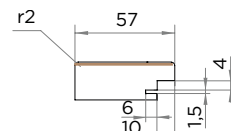

# БРАВО ПОТАЛЬ

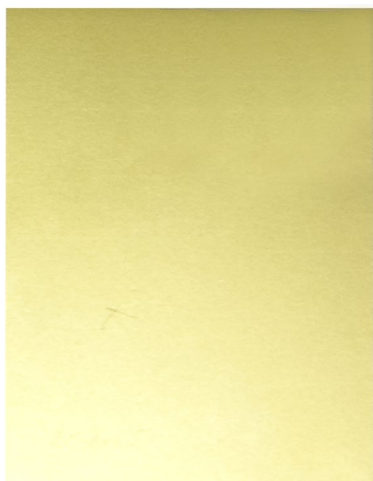

· Поталь  
Эскиз не требуется

Цвета потали:



Виды фасадов	Высота min	Ширина min	Высота max	Ширина max
Глухой фасад (R2, R6, T1, T6)	50	50	2750	1050

Толщина плиты:  
6 мм, 8 мм (без нанесение покрытия на торцы)  
10 мм,  
16 мм, 19 мм, 22мм  
32 мм и 38 мм (склейка двух плит)

Глухой фасад

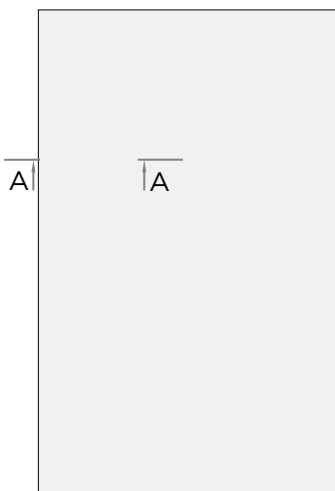

A-A

90 гр.



Поталь с лицевой стороны и по торцам.  
Обратная сторона может быть  
выкрашена по RAL или NCS

# БРИСТОЛЬ



- ПВХ (мат / глянец)
- ПВХ (мат) + патина
- Эмаль (мат / глянец)
- Эмаль (мат / глянец) + патина

### Цвет патины:

Бронза / Золото / Серебро / Медь / Шампань

Виды фасадов	Высота min	Ширина min	Высота max	Ширина max
Глухой фасад	256	236	2750	1050
Ящик 1	136	122	2750	1050
Ящик 2	50	69	2750	1050
Составной	465	236	2750	1050
Витрина	208	208	1800	500
Переплёт	318	318	1800	500
Двойной переплёт	428	318	1800	500
Гнутый фасад	256	По запросу	950	По запросу
Расчёт стекла для витрин	-122			

Толщина плиты: 19, 22

Эскиз не требуется

Глухой фасад

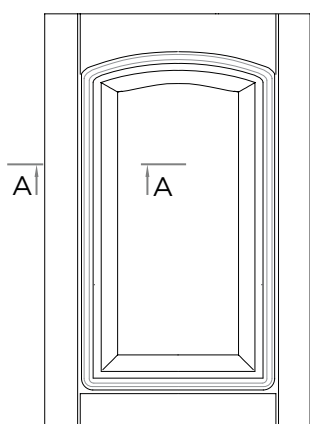

Витрина

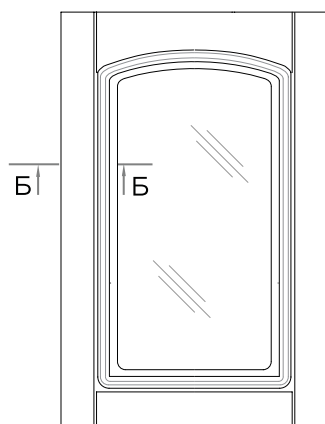

Составной

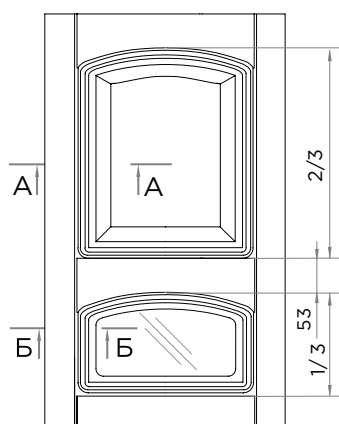

Переплёт

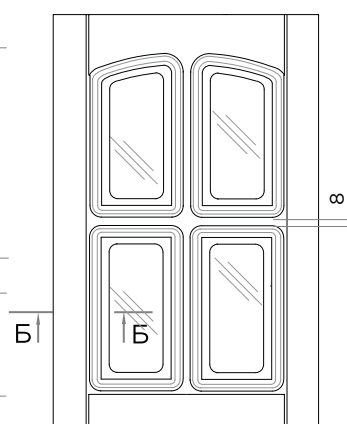

Ящик 1 (подходит для бутылочницы)

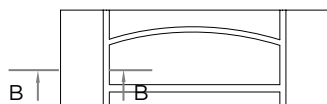

Ящик 2

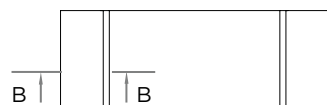

A-A

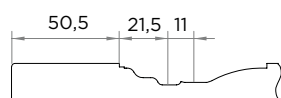

Б-Б

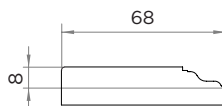

В-В

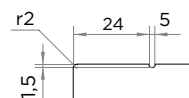

При заказе фасадов свыше 1800 мм без корректоров, возможно отклонение фасадов от плоскости, в этом случае гарантия не распространяется, претензии на покоробленность приниматься не будут.

- Эмаль (мат)
- Эмаль (мат) + патина

Виды фасадов	Высота min	Ширина min	Высота max	Ширина max
Глухой фасад	350 / 250 (при ширине >350)	350 / 250 (при высоте >350)	1500	850
Ящик	100	100	1500	850

**Цвет патины:**

Бронза / Золото / Серебро / Медь / Шампань

Толщина плиты: 19, 22

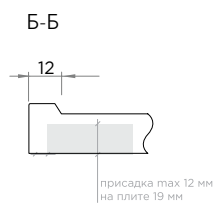
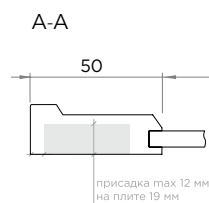
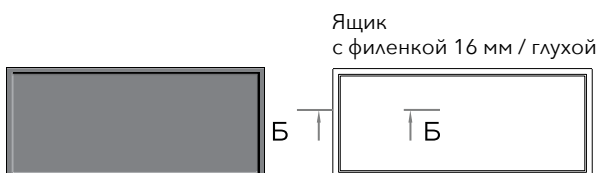
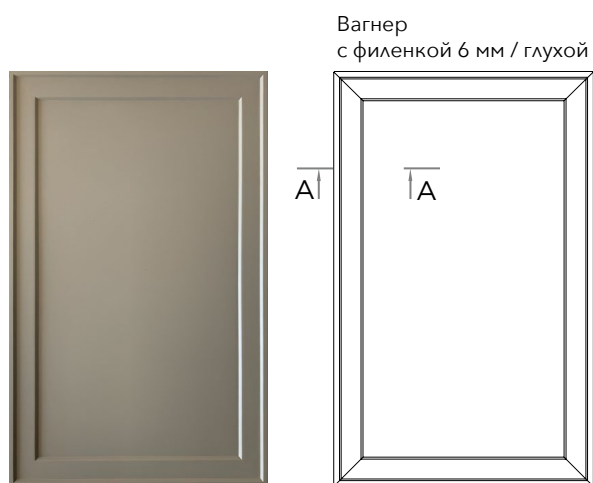

# ВАГНЕР ЛАЙТ

3 категория

- ПВХ (мат)
- Эмаль (мат)
- Эмаль (мат) + патина

Виды фасадов	Высота min	Ширина min	Высота max	Ширина max
Глухой фасад	180	180	2450	1050
Ящик	100	100	2450	1050

Цвет патины:

Бронза / Золото / Серебро / Медь / Шампань

Толщина плиты: 19, 22

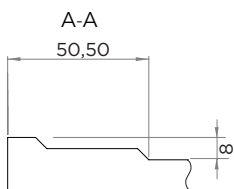
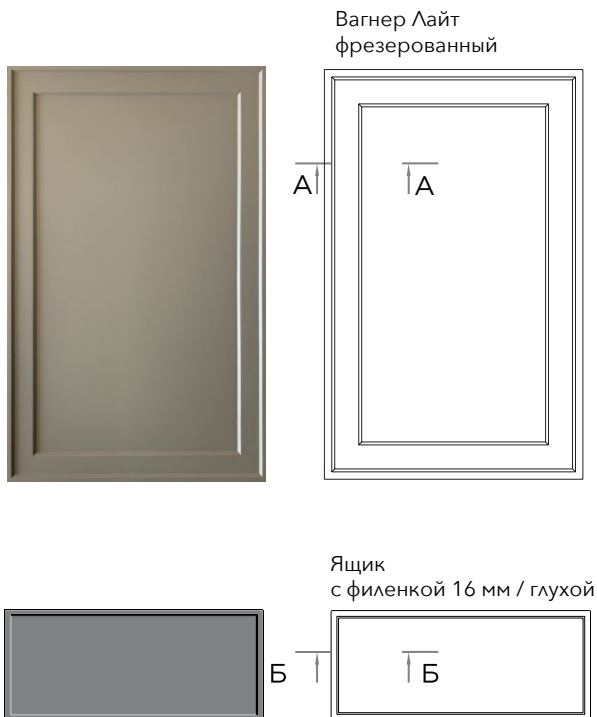



- ПВХ (глянец)
- Эффект металла
- Поталь

**Цвет эффекта металла:**

Латунь      Золото      Медь

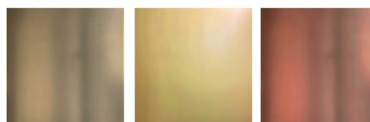

**Цвет эффекта металла:**

Золото      Розовое золото      Медь      Серебро      Бронза      Латунь

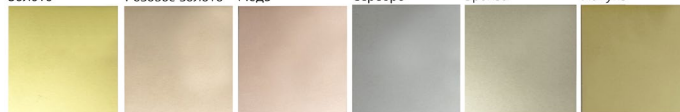

Толщина плиты: 19, 22  
Эскиз расположения фасадов  
обязателен

Виды фасадов	Высота min	Ширина min	Высота max	Ширина max
Глухой фасад	50	50	2750	1050
Витрина	164	164	1800	500
Гнутый фасад	Не возможно			
Расчёт стекла для витрин	-100			

Глухой фасад

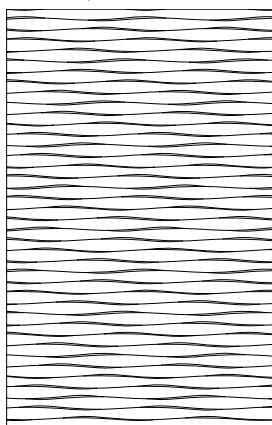

Витрина

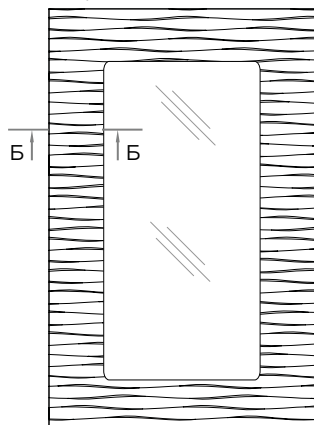

А-А

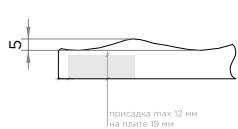

Б-Б

Паз под стекло

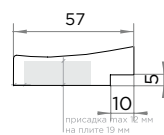

Паз под уплотнитель





- ПВХ (мат / глянец)
- ПВХ (мат) + патина
- Эмаль (мат / глянец)
- Эмаль (мат / глянец) + патина

**Цвет патины:**  
Бронза / Золото / Серебро / Медь / Шампань

Виды фасадов	Высота min	Ширина min	Высота max	Ширина max
Глухой фасад	482	282	2750	1050
Глухой фасад 2	294	269	2750	1050
Ящик 1	294	269	2750	1050
Ящик 2	141	218	2750	1050
Бутылочница	81	104	2750	1050
Составной	666	269	2750	1050
Витрина	274	252	1800	500
Переплёт	472	396	1800	500
Двойной переплёт	669	396	1800	500
Гнутый фасад	482	По запросу	950	По запросу
Расчёт стекла для витрин	-100			

Толщина плиты: 16, 19, 22  
Эскиз не требуется

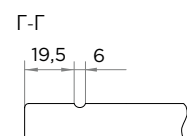
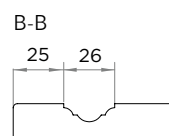
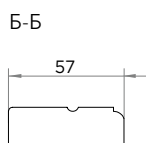
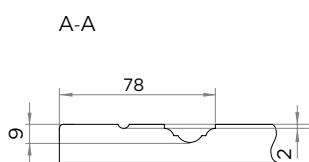
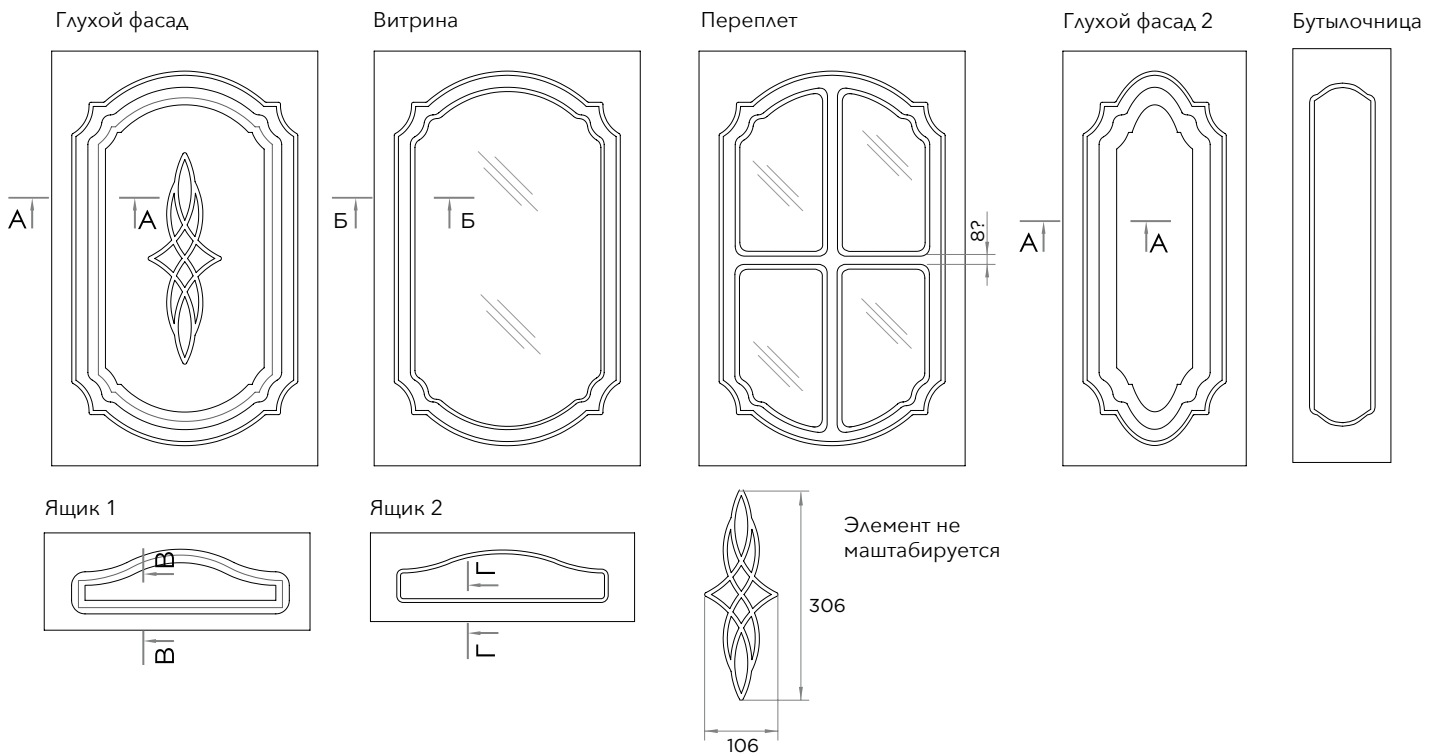

# ВЕРДИ

- Эмаль (мат)
- Эмаль (мат) + патина
- Эмаль + тиснение (мат)

**Цвет патины:**

Бронза / Золото / Серебро / Медь / Шампань

Виды фасадов	Высота min	Ширина min	Высота max	Ширина max
Глухой фасад	350 / 250 (при ширине >350)	350 / 250 (при высоте >350)	2400	850
Глухой фасад МАХ	350 / 250 (при ширине >350)	350 / 250 (при высоте >350)	2400	850
Ящик	95	100	2400	850

Если фасад больше 1500 мм по высоте, в середине фасада нужно делать "перемычку"

Верди с филенкой 6 мм / глухой

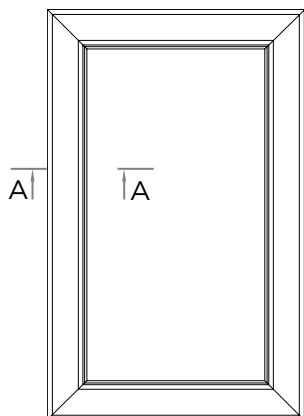
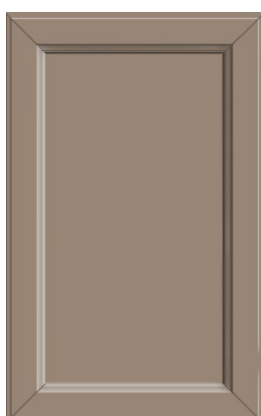

Верди тиснение с филенкой 6 мм

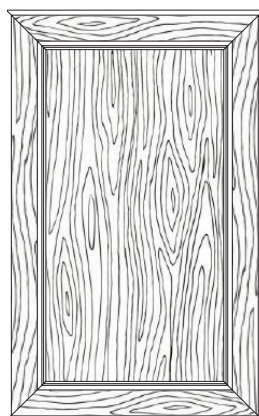

Верди Мах с филенкой 16 мм / глухой

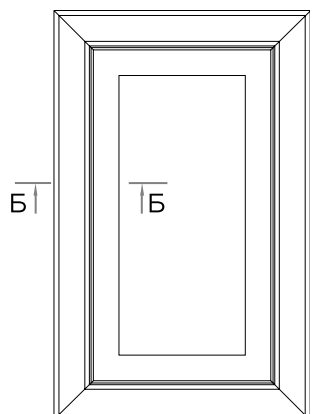
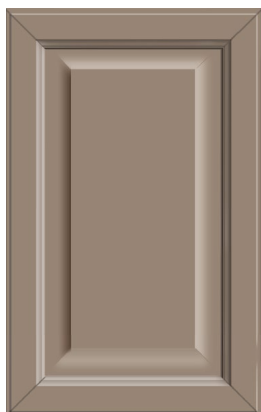

Верди Мах тиснение с филенкой 16 мм

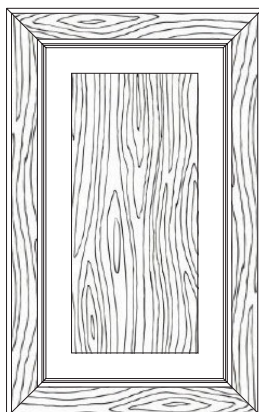

Ящик Т6 универсальный

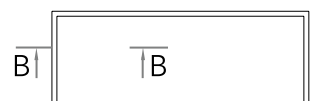
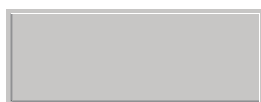

Ящик тиснение

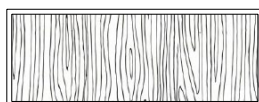

А-А

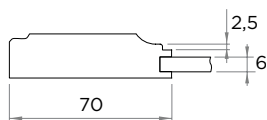

Б-Б

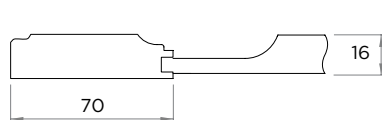

В-В



# ВЕРДИ ЛАЙТ

- ПВХ (мат)
- Эмаль (мат)
- Эмаль (мат) + патина

## Цвет патины:

Бронза / Золото / Серебро /  
Медь / Шампань

Виды фасадов	Высота min	Ширина min	Высота max	Ширина max
Глухой фасад	192	192	2450	1050

Верди Лайт  
фрезерованный

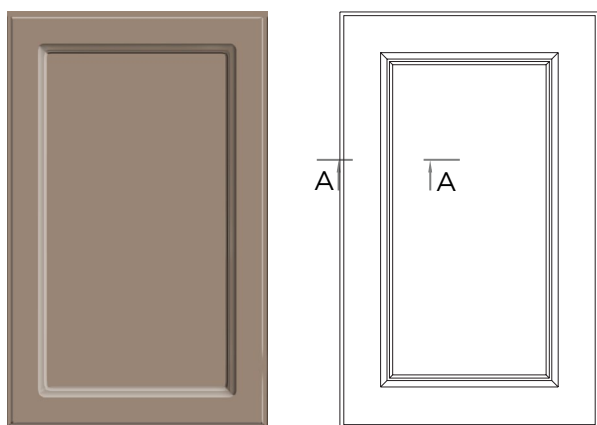

A-A

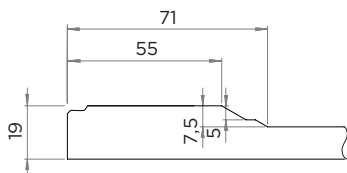

Ящик "Браво"

# ВЕРСИЯ

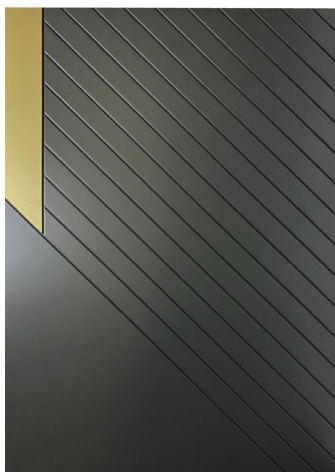

- ПВХ (однотонные матовые)
- ПВХ (однотонные матовые) + эффект металла
- ПВХ (однотонные матовые) + поталь

- Эмаль (мат / глянец)
- Эмаль (мат / глянец) + эффект металла
- Эмаль (мат / глянец) + поталь

## Цвет эффекта металла:



## Поталь:

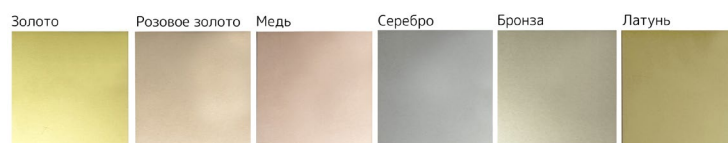

Толщина плиты: 19, 22  
Требуются эскиз. Для совпадения линий ширина должна быть кратна 50 мм. Если вам нужны присадки, укажите это в комментарии к заказу.

Виды фасадов	Высота min	Ширина min	Высота max	Ширина max
Глухой фасад 1-8	150	150	2750	1050
Гнутый фасад	Не возможно			

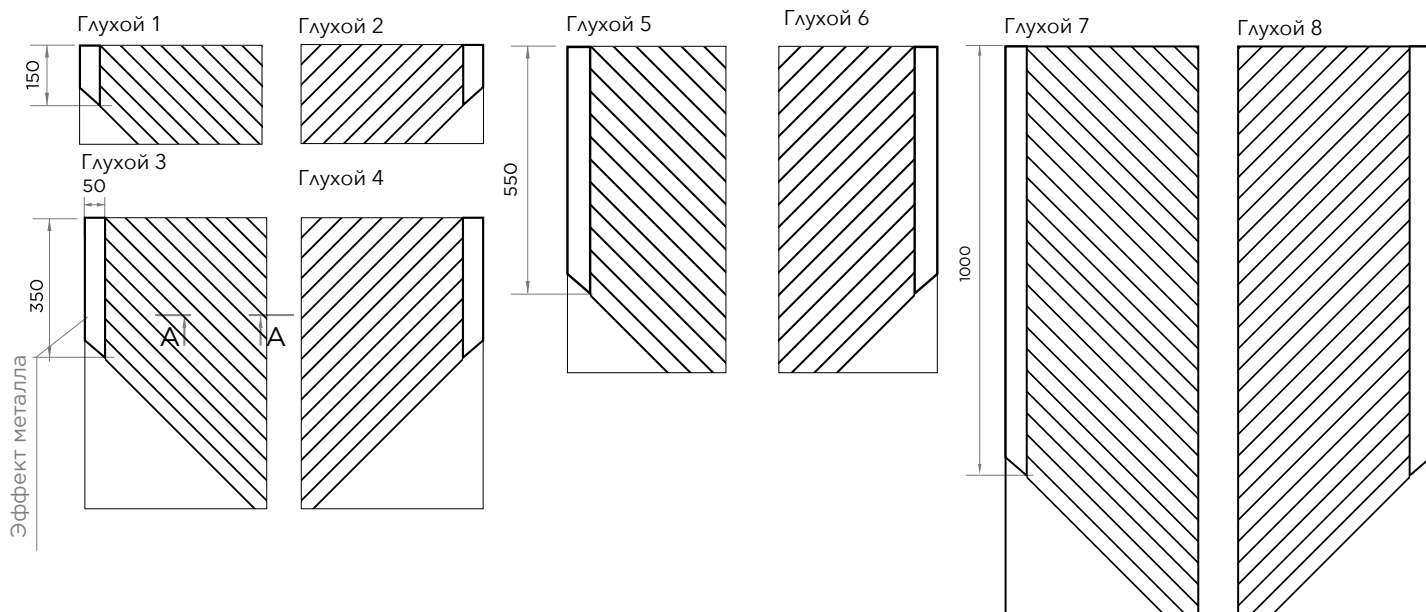

A-A



# ВЕРТИКАЛЬ



- Эмаль (мат) + эффект металла+ шпон
- Эмаль (мат) + поталь + шпон

## Цвет эффекта металла:

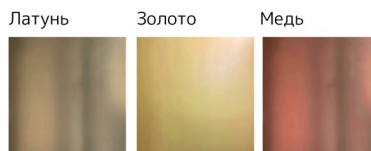

## Поталь:



Толщина плиты: 19, 22

Эскиз желателен

Виды фасадов	Высота min	Ширина min	Высота max	Ширина max
Глухой фасад	100	250	2400	1050
Гнутый фасад	Не возможно			

Складская программа: Абрикос ВА 03 S, Венге 2781 С, Дуб 154 СМ, Дуб 8 СМ, Орех 021 СМ, Орех 404 СМ, Дуб морёный 21s, Орех грецкий 1962 см, Дуб 605 qw, Палисандр 5 DSW, Дуб 6s.

Глухой фасад 1

Глухой фасад 2

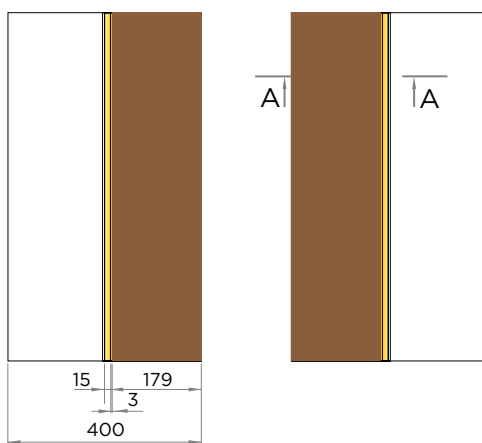

A-A



# ВЕРТИКАЛЬ МАКС



- Эмаль (мат) + эффект металла+ шпон
- Эмаль (мат) + поталь+ шпон

### Цвет эффекта металла:

Латунь      Золото      Медь

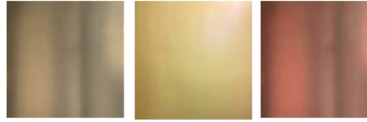

### Поталь:

Золото      Розовое золото      Медь      Серебро      Бронза      Латунь

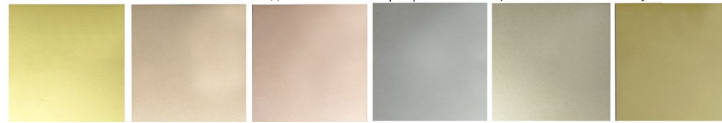

Толщина плиты: 19, 22

Эскиз желателен

Виды фасадов	Высота min	Ширина min	Высота max	Ширина max
Глухой фасад	100	300	2400	1050
Гнутый фасад	Не возможно			

Складская программа: Абрикос ВА 03 S, Венге 2781 С, Дуб 154 СМ, Дуб 8 СМ, Орех 021 СМ, Орех 404 СМ, Дуб морёный 21s, Орех грецкий 1962 см, Дуб 605 qw, Палисандр 5 DSW, Дуб 6s.

Глухой фасад 1

Глухой фасад 2

Глухой фасад 3

Глухой фасад 4

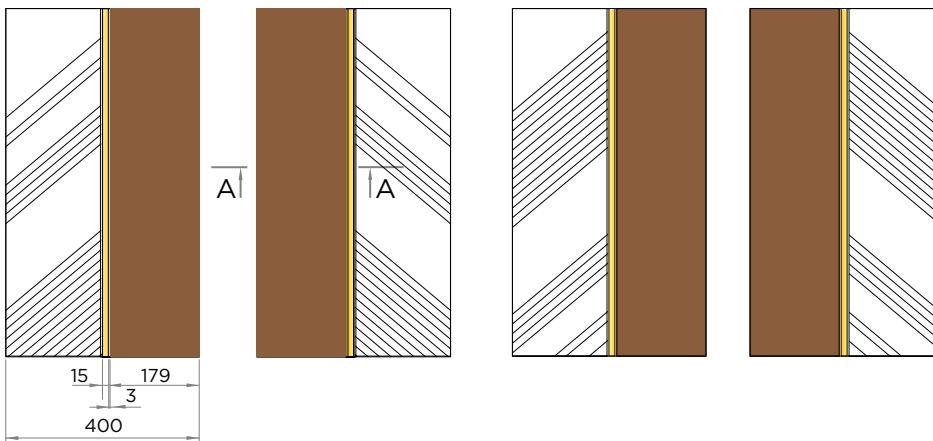

A-A

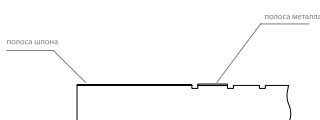

# ВЕТИВЕР



- ПВХ (мат / глянец)
- ПВХ (мат) + патина
- Эмаль (мат / глянец)
- Эмаль (мат / глянец) + патина

### Цвет патины:

Бронза / Золото / Серебро / Медь / Шампань

Виды фасадов	Высота min	Ширина min	Высота max	Ширина max
Глухой фасад	251	247	2750	1050
Ящик	116	186	2750	1050
Бутылочница	251	137	2750	1050
Составной	377	247	2750	1050
Витрина	164	164	1800	500
Переplёт	242	242	1800	500
Двойной переplёт	320	242	1800	500
Гнутый фасад	251	По запросу	950	По запросу
Расчёт стекла для витрин	-100			

Толщина плиты: 19, 22

Требуется эскиз

Глухой фасад

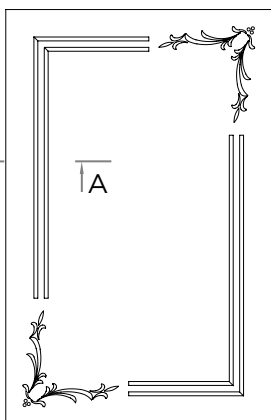

Витрина

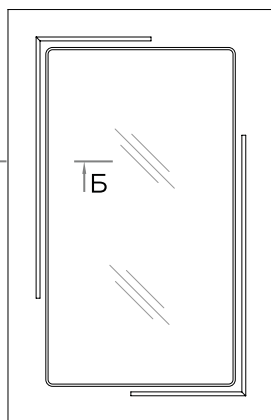

Составной

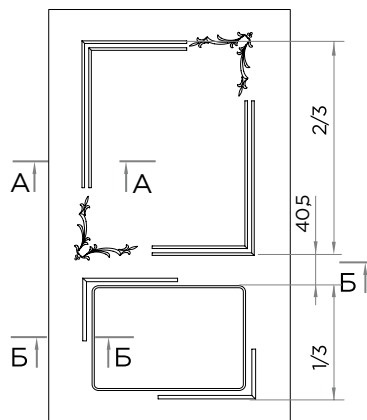

Переplёт

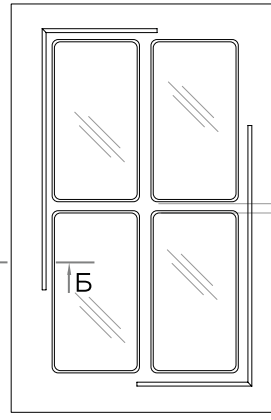

Бутылочница



Ящик

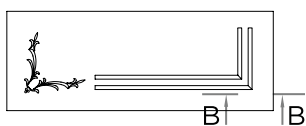

A-A

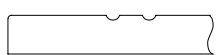

Б-Б  
Паз под стекло

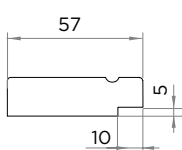

Паз под уплотнитель (19, 22 мм)

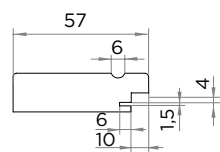

В-В



# ВИВАЛЬДИ

сборные фасады

- Эмаль (мат)
- Эмаль (мат) + патина
- Эмаль + тиснение (мат)

Цвет патины:  
Бронза / Золото / Серебро  
/ Медь / Шампань

Виды фасадов	Высота min	Ширина min	Высота max	Ширина max
Глухой фасад	350 / 250 (при ширине >350)	350 / 250 (при высоте >350)	2400	850

Если фасад больше 1500 мм по высоте, в середине фасада нужно делать "перемычку"

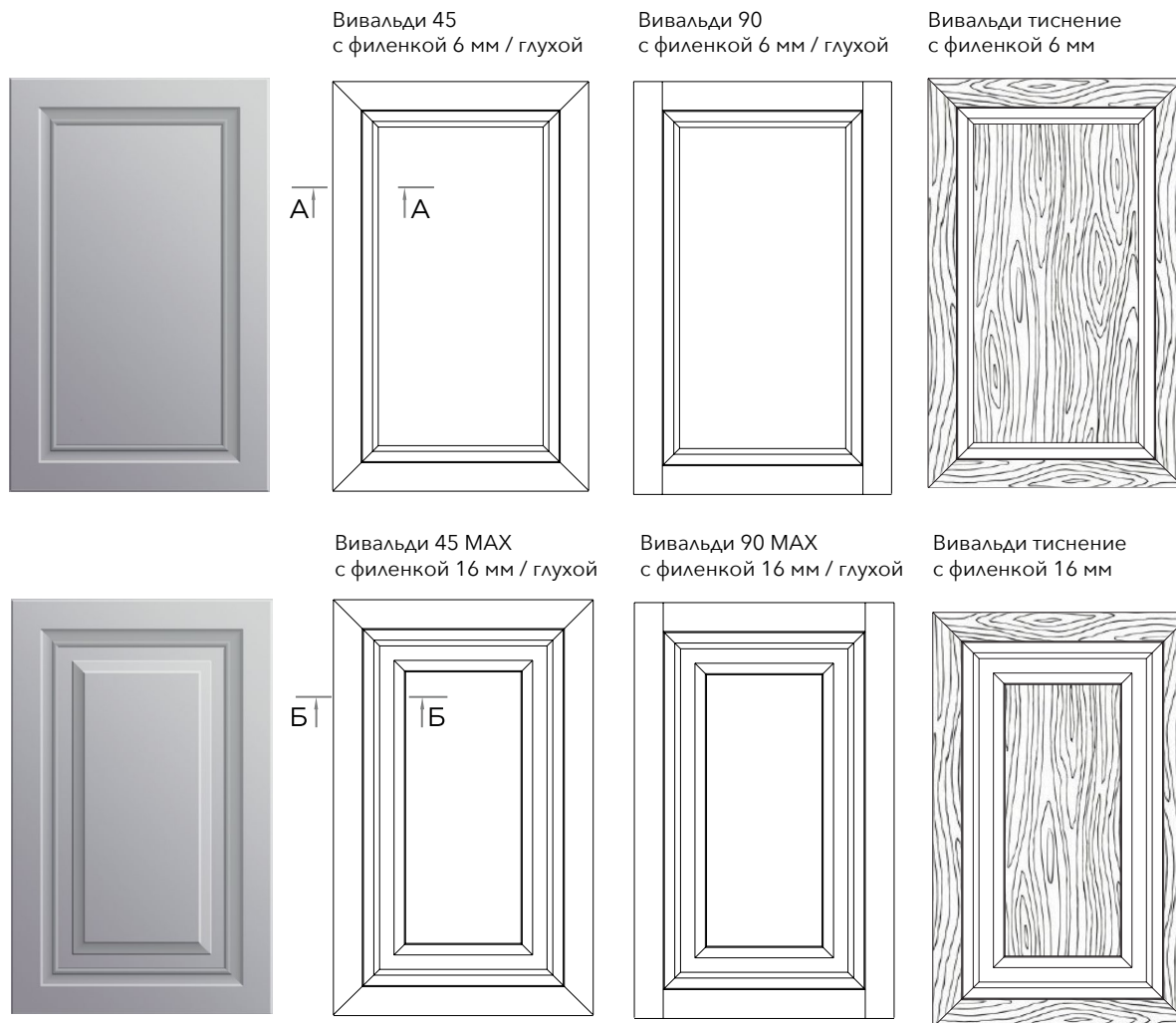

Ящик - браво

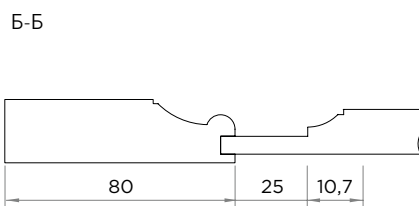
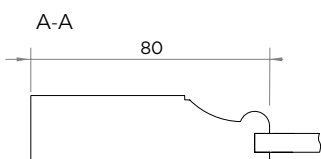

# ВУД



- ПВХ (мат / глянец)
- ПВХ (мат) + патина
- ПВХ (мат) + эффект металла
- Эмаль (мат / глянец)
- Эмаль (мат / глянец) + патина
- Эмаль (мат / глянец) + эффект металла

#### Цвет патины:

Бронза / Золото / Серебро / Медь / Шампань  
Синий перламутр / Розовая / Зеленая / Черная / Коричневая

#### Цвет эффекта металла:

Латунь      Золото      Медь

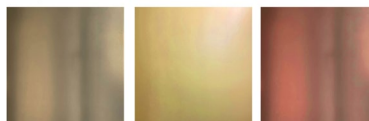

Толщина плиты: 19, 22  
Если вам нужны присадки,  
укажите это в комментарии  
к заказу.

Виды фасадов	Высота min	Ширина min	Высота max	Ширина max
Глухой фасад 1, 2	140	140	2750	1050
Гнутый фасад	Не возможно			

Немаштабируемая фрезеровка, имеет несколько видов и расположений, сочетайте и выстраивайте рисунок на полотне фасадов как вам нравится. На каждый фасад фрезеровка накладывается отдельно.

Ничего сложного - отправляйте нам ваш электронный эскиз с размерами, фронтальный вид (желательно) и наши дизайнеры перенесут на него фрезеровку. Посмотрите с клиентом, как будет выглядеть и тогда решите - заказывать или нет.

Глухой фасад 1

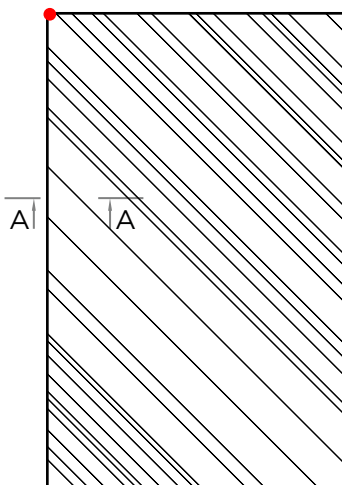

Глухой фасад 2

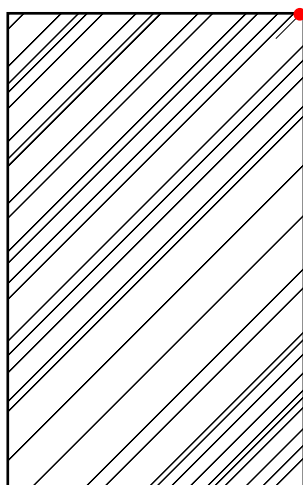

A-A

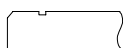

# ВЫЛЕТ



- Эмаль (мат / глянец)
- Эмаль (мат / глянец) + эффект металла

### Цвет эффекта металла:

Латунь      Золото      Медь

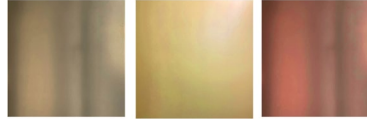

Виды фасадов	Высота min	Ширина min	Высота max	Ширина max
Глухой фасад 1-2	150	150	2750	1050
Гнутый фасад	Не возможно			

Толщина плиты: 19, 22  
Если вам нужны присадки,  
укажите это в комментарии  
к заказу.

Глухой фасад 1



Глухой фасад 2  
Для верхних фасадов



Для верхних фасадов предусмотрены фасады хендпул с верхней ручкой / Глухой фасад 2,  
для узких ящиков: браво, стандарт.

A-A

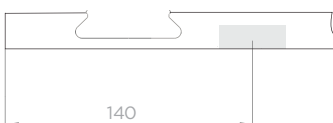



- ПВХ (мат)
- ПВХ (мат) + патина
- Эмаль (мат)
- Эмаль (мат) + патина

**Цвет патины:**

Бронза / Золото / Серебро / Медь / Шампань

Виды фасадов	Высота min	Ширина min	Высота max	Ширина max
Глухой фасад	192	192	2750	1050
Ящик 1 / 2	137 / 56	177 / 96	2750	1050
Бутылочница 1 / 2	177 / 96	137 / 56	2750	1050
Составной	453	192	2750	1050
Витрина	188	188	1800	500
Переплёт	278	278	1800	500
Двойной переплёт	368	278	1800	500
Гнутый фасад	192	По запросу	950	По запросу
Расчёт стекла для витрин	-124			

Толщина плиты: 19, 22  
Эскиз не требуется

Глухой фасад

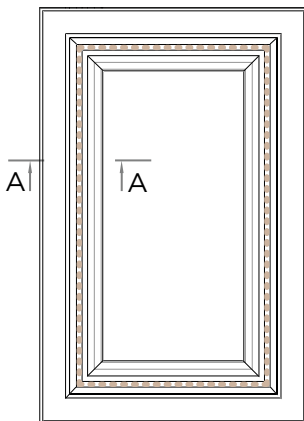

Витрина

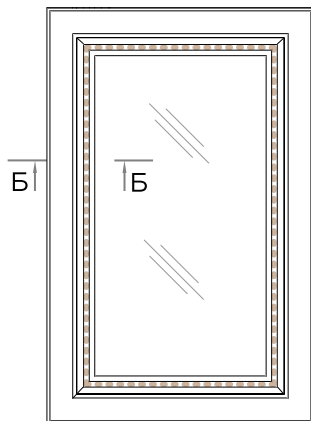

Составной

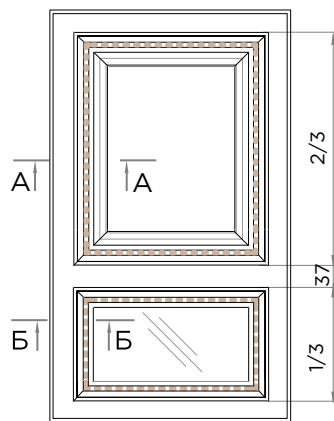

Переплёт

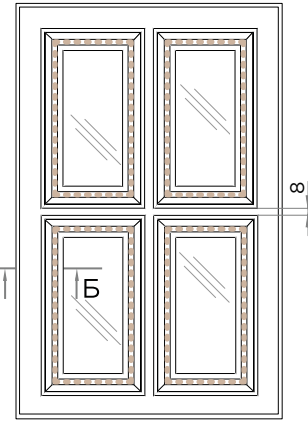

Бут. 1

Бут. 2

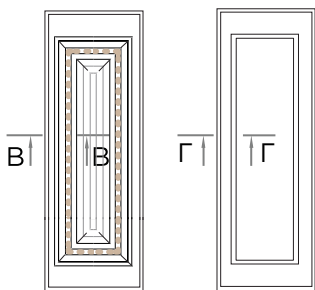

Ящик 1

Ящик 2

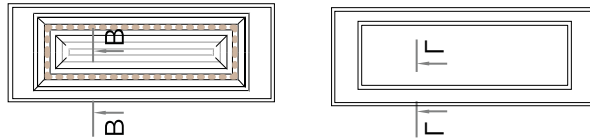

● ● ● ● ● Косичка VE11 / ширина 7 мм

A-A

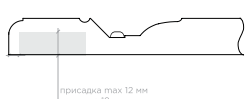

присадка max 12 мм на плите 19 мм

Б-Б

Паз под стекло (19, 22 мм)

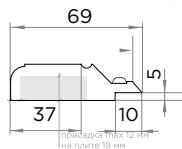

присадка max 12 мм на плите 19 мм

Паз под уплотнитель (22 мм)

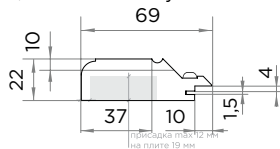

присадка max 12 мм на плите 19 мм

В-В

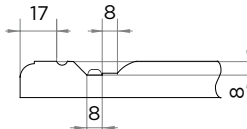

Г-Г

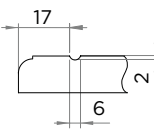

При заказе фасадов свыше 1800 мм без корректоров, возможно отклонение фасадов от плоскости, в этом случае гарантия не распространяется, претензии на покособленность приниматься не будут.

# ГЕОМЕТРИЯ

3 категория

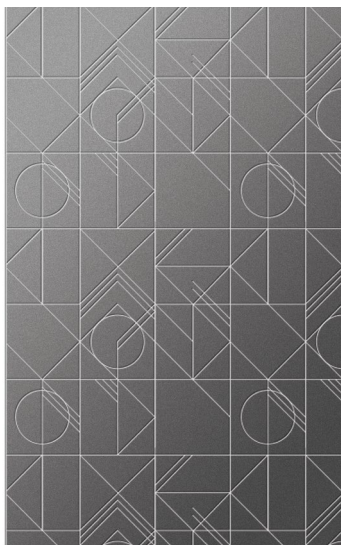

- ПВХ (мат / глянец)
- ПВХ (мат) + патина
- ПВХ (мат) + эффект металла

- Эмаль (мат / глянец)
- Эмаль (мат / глянец) + патина
- Эмаль (мат / глянец) + эффект металла

### Цвет патины:

Бронза / Золото / Серебро / Медь / Шампань  
Синий перламутр / Розовая / Зеленая

### Цвет эффекта металла:

Латунь      Золото      Медь

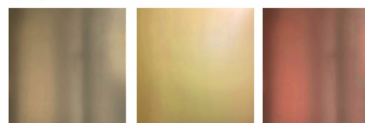

Требуется эскиз. Рисунок в нижней базе начинается сверху, в верхней базе снизу.  
При расположении на пенах совпадение рисунка с верхними модулями Мы НЕ ГАРАНТИРУЕМ!

Для достижения идеального результата составляйте проект из ширин кратных 100 мм.  
В остальных случаях рисунок фрезеровки располагается на стыках фасадов произвольно.

Это паттерновая немасштабируемая фрезеровка с бесшовным рисунком, **ДЛЯ ЗАКАЗА НЕОБХОДИМ ЭСКИЗ.**

Толщина плиты: 16, 19, 22  
Если вам нужны присадки, укажите это в комментарии к заказу.

Рисунок фрезеровки накладывается на все полотно фасадов. Ничего сложного - отправляйте нам ваш электронный эскиз с размерами, фронтальный вид (желательно) и наши дизайнеры перенесут на него фрезеровку. Посмотрите с клиентом, как будет выглядеть и тогда решите - заказывать или нет.

Виды фасадов	Высота min	Ширина min	Высота max	Ширина max
Глухой фасад	101	100	2750	1050
Гнутый фасад	Не возможно			



A-A

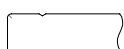

# ГЛУБИНА

Фрагмент/фасад

· Эмаль (мат)



Виды фасадов	Высота min	Ширина min	Высота max	Ширина max
Глухой фасад	100	100*	2450	1050
Гнутый фасад	Не возможно			

\*Ширина должна быть кратна 25 мм

Толщина плиты: 19, 22

Эскиз требуется

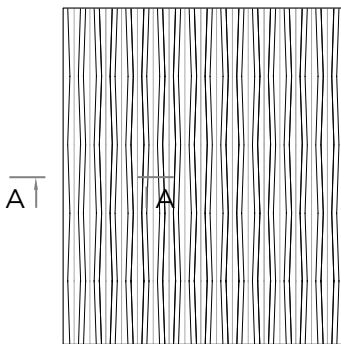

A-A



# ГОБИ

Фрагмент/фасад

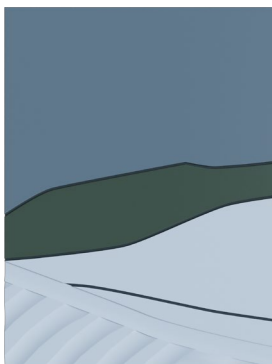

- ПВХ (мат)
- ПВХ (мат) + патина
- Эмаль (мат)
- 3 цвета Эмаль (мат)
- Поталь

Толщина плиты: 19, 22

Эскиз требуется

Заказы принимаются только с подробным эскизом со всеми размерами, отступами и т.д. Заказ не будет принят, пока эскиз не будет утвержден производством.

Цвет эффекта металла:



Цвета потали:



Виды фасадов	Высота min	Ширина min	Высота max	Ширина max
Глухой фасад	100	100	2400	1050
Гнутый фасад	Не возможно			

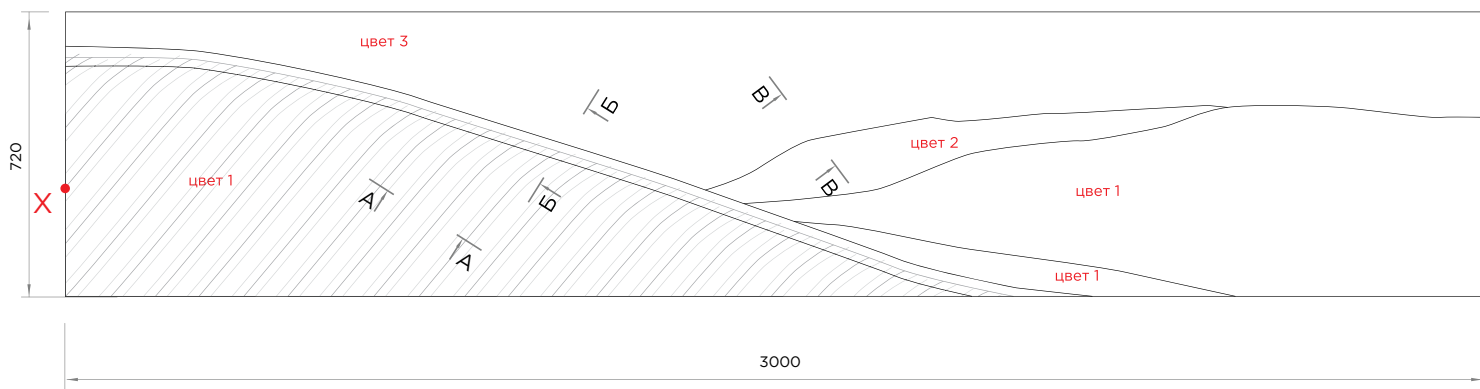

A-A



Б-Б



В-В



# ГОЛДЕН



- ПВХ (мат / глянец)
- ПВХ (мат) + патина
- ПВХ (мат) + эффект металла
- Эмаль (мат / глянец)
- Эмаль (мат / глянец) + патина
- Эмаль (мат / глянец) + эффект металла

#### Цвет эффекта металла:



#### Цвет патины:

Бронза / Золото / Серебро / Медь / Шампань  
Синий перламутр / Розовая / Зеленая

Толщина плиты: 16, 19, 22

Эскиз требуется

Требуется эскиз. Рисунок в нижней базе начинается сверху, в верхней базе снизу.  
При расположении на пенах совпадение рисунка с верхними модулями **МЫ НЕ ГАРАНТИРУЕМ!**

Для достижения идеального результата составляйте проект из ширин кратных 75 мм.  
В остальных случаях рисунок фрезеровки располагается на стыках фасадов произвольно.

Виды фасадов	Высота min	Ширина min	Высота max	Ширина max
Глухой фасад	101	147	2750	1050
Гнутый фасад	Не возможно			

Глухой фасад

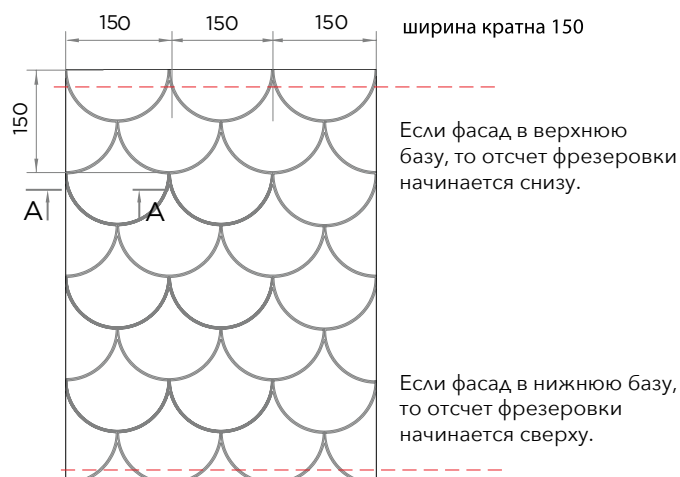

А-А

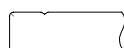

# ГРАНИ



- ПВХ (мат / глянец)
- ПВХ (мат) + патина
- ПВХ (мат) + эффект металла
- Эмаль (мат / глянец)
- Эмаль (мат / глянец) + патина
- Эмаль (мат / глянец) + эффект металла

#### Цвет эффекта металла:

Латунь      Золото      Медь

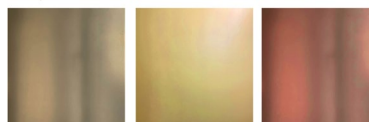

#### Цвет патины:

Бронза / Золото / Серебро / Медь / Шампань  
Синий перламутр / Розовая / Зеленая

Требуется эскиз. Рисунок в нижней базе начинается сверху, в верхней базе снизу.  
При расположении на пенах совпадение рисунка с верхними модулями **МЫ НЕ ГАРАНТИРУЕМ!**

Для достижения идеального результата составляйте проект из ширин кратных 100 мм.  
В остальных случаях рисунок фрезеровки располагается на стыках фасадов произвольно.

Толщина плиты: 16, 19, 22  
Если вам нужны присадки,  
укажите это в комментарии к  
заказу.

Виды фасадов	Высота min	Ширина min	Высота max	Ширина max
Глухой фасад	101	100	2750	1050
Гнутый фасад	Не возможно			

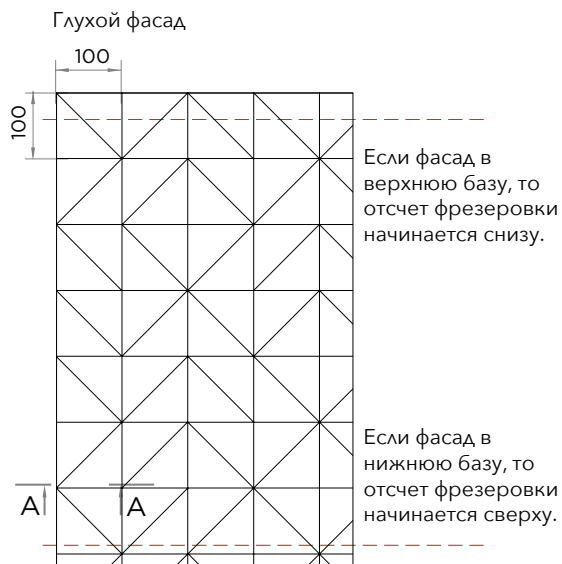

Это паттерновая немасштабируемая фрезеровка с бесшовным рисунком, **ДЛЯ ЗАКАЗА НЕОБХОДИМ ЭСКИЗ**. Для наилучшего результата ширина фасадов должна быть кратна 100 мм.

Рисунок фрезеровки накладывается на все полотно фасадов. Ничего сложного - отправляйте нам ваш электронный эскиз с размерами, фронтальный вид (желательно) и наши дизайнеры перенесут на него фрезеровку. Посмотрите с клиентом, как будет выглядеть и тогда решите - заказывать или нет.

A-A

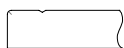



- ПВХ (мат / глянец)
- ПВХ (мат) + патина
- ПВХ (мат) + эффект металла

- Эмаль (мат / глянец)
- Эмаль (мат / глянец) + патина
- Эмаль (мат / глянец) + эффект металла

**Цвет патины:**

Бронза / Золото / Серебро / Медь / Шампань  
Синий перламутр / Розовая / Зеленая

**Цвет эффекта металла:**

Латунь      Золото      Медь

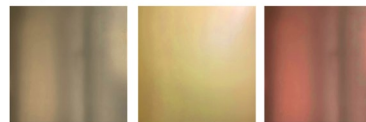

Толщина плиты: 16, 19, 22

Эскиз требуется

Требуется эскиз. Рисунок в нижней базе начинается сверху, в верхней базе снизу.  
При расположении на пенах совпадение рисунка с верхними модулями **МЫ НЕ ГАРАНТИРУЕМ!**

Для достижения идеального результата составляйте проект из ширин кратных 75 мм.  
В остальных случаях рисунок фрезеровки располагается на стыках фасадов произвольно.

Виды фасадов	Высота min	Ширина min	Высота max	Ширина max	Глубина max
Глухой фасад	101	100	2750	1050	
Внешний угол*	101**	100**	2750 (при высоте <900)	1050 (при высоте <900)	200
Гнутый фасад	Не возможно				

\* при заказе уточняйте какие размеры вы указываете, внутренние или внешние!

\*\* перед заказом согласуйте размеры узкой детали с менеджером



Внешний угол

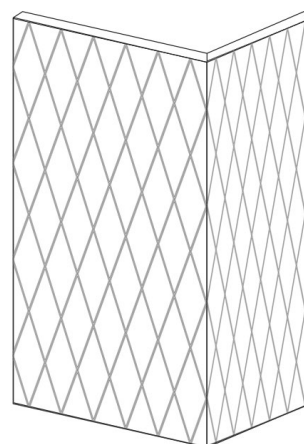

**· в собранном виде минимальная ширина и глубина - 80 мм**

- принимается только с эскизом с проставленными размерами
- угол в ПВХ не изготавливается!

A-A

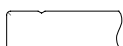

# ГРАЦИЯ



- Эмаль (мат)
- Эмаль (мат) + патина

Цвет патины:  
Бронза / Золото / Серебро / Медь / Шампань

Толщина плиты: 22, 25  
Эскиз не требуется

Виды фасадов	Высота min	Ширина min	Высота max	Ширина max
Глухой фасад	237	237	2450	1050
Ящик	100	100	2450	1050
Составной	618	237	2450	1050
Витрина с пазом под уплотнитель	218	218	1800	500
Гнутый фасад	Не возможно			
Расчёт стекла для витрин	-154			

Глухой фасад

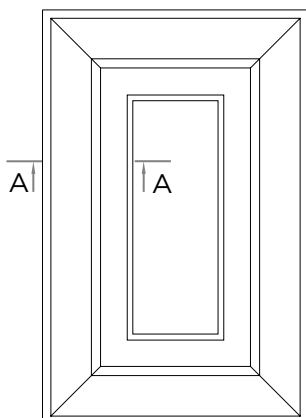

Витрина

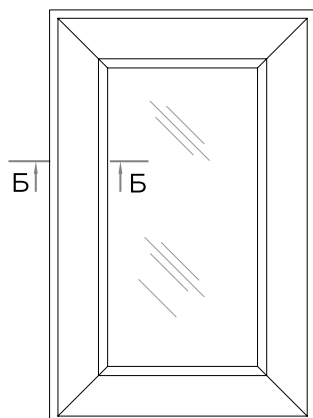

Составной

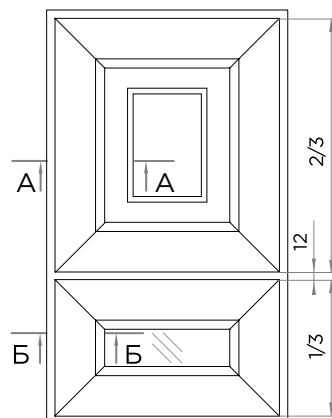

Ящик (подходит для бутылочниц)

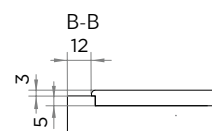
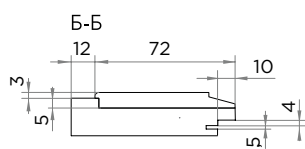
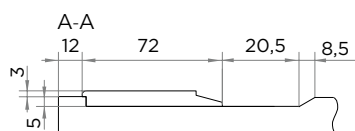
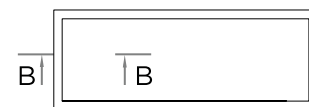

# ДЕЛЬТА



Толщина плиты: 19, 22  
Эскиз не требуется

- ПВХ (мат)
- ПВХ (мат) + патина
- Эмаль (мат / глянец)
- Эмаль (мат / глянец) + патина

#### Цвет патины:

Бронза / Золото / Серебро / Медь / Шампань

Виды фасадов	Высота min	Ширина min	Высота max	Ширина max
Глухой	220	220	2750	1050
Ящик 1	160	220	2750	1050
Ящик 2	82	142	2750	1050
Бутылочница 1	220	160	2750	1050
Бутылочница 2	142	82	2750	1050
Составной	390	220	2750	1050
Глухой для шкафа	440	220	2750	1050
Витрина	190	190	1800	500
Крест	356	396	1800	500
Двойной крест	596	396	1800	500
Переплёт	268	168	1800	500
Двойной переплет	346	268	1800	500
Тонкий переплет	268	168	1800	500
Двойной тонкий переплет	346	268	1800	500
Гнутый фасад	220	По запросу	950	По запросу
Расчёт стекла для витрин	-126			

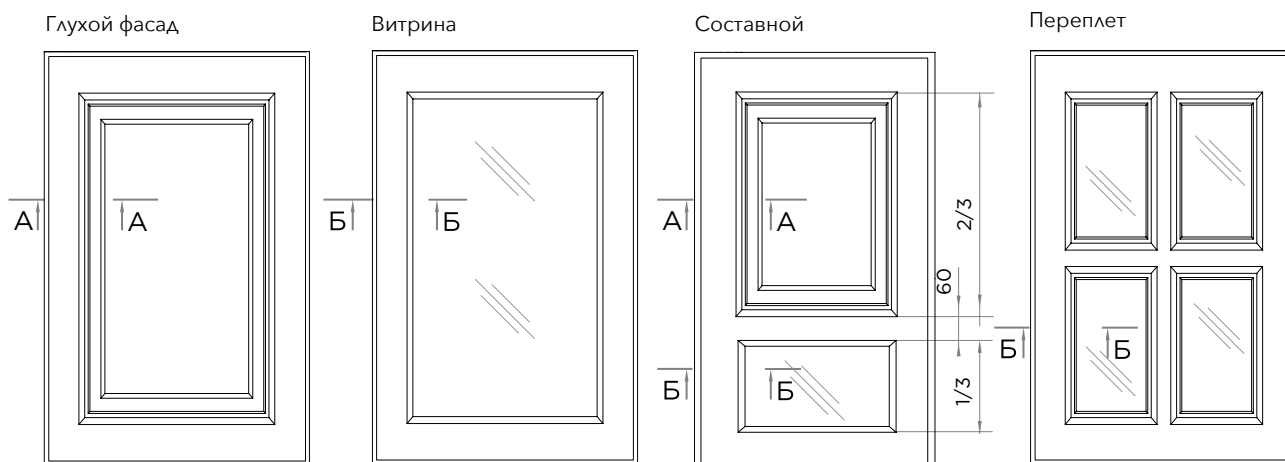

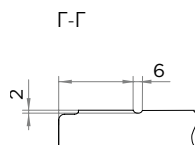
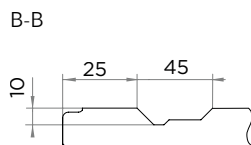
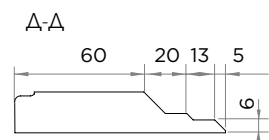
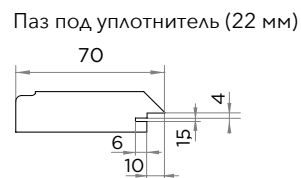
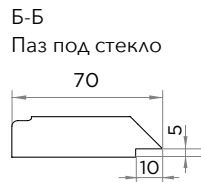
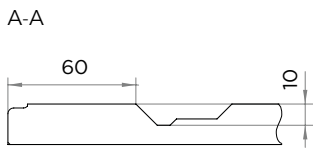
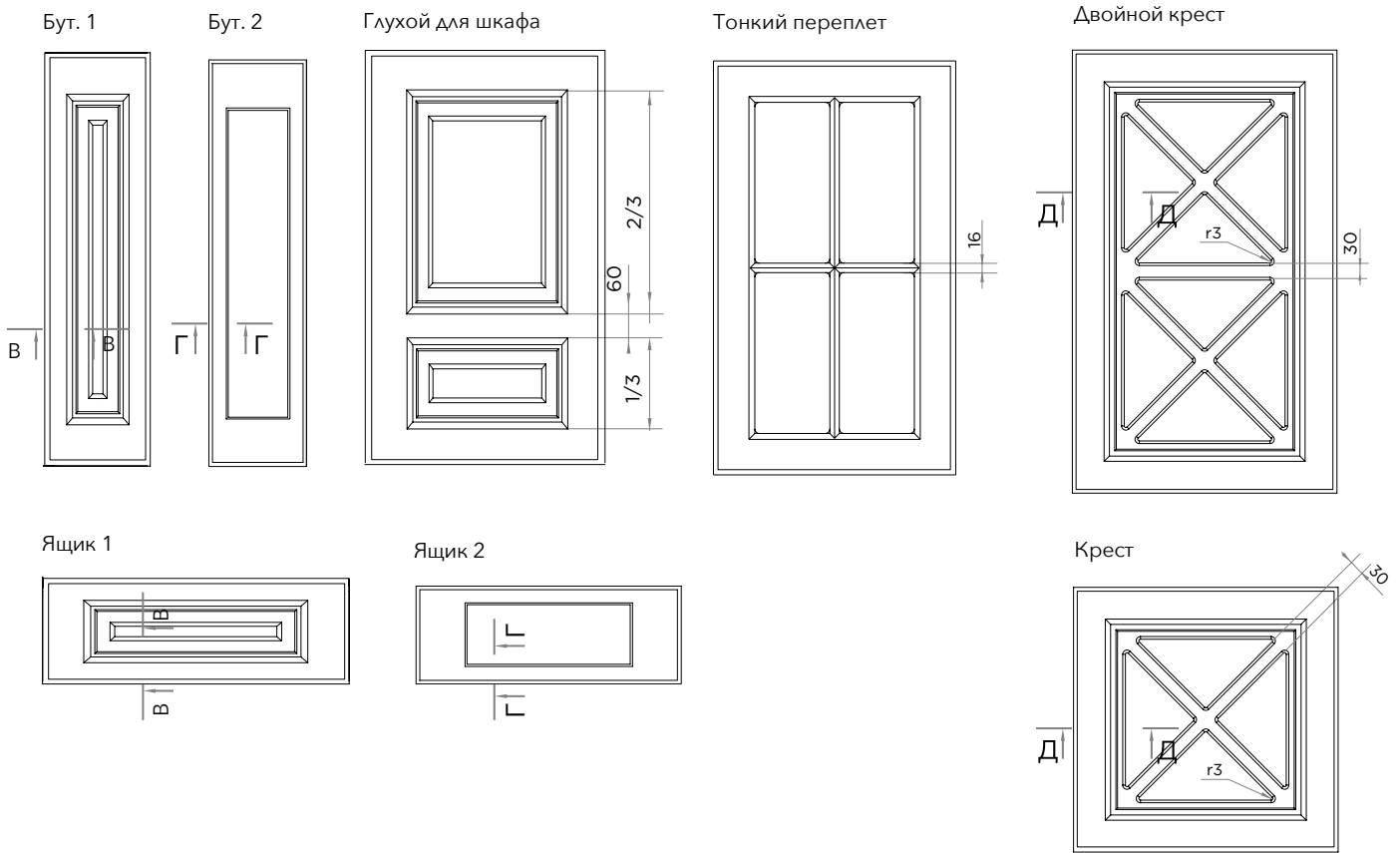

Стекло для данного вида витрин крепится на кляймеры. Количество крестов в витрине (крест / двойной крест / тройной крест) зависит от пропорции ширина / высота фасада, рисунок креста стремится к квадрату.



- ПВХ мат \*
- Эмаль (мат)
- Эмаль (мат) + Тиснение
- Эмаль (мат) + эффект металла
- Эмаль (мат) + поталь

Толщина плиты: 19 (глубина чашки петли 8 мм),  
22 (глубина чашки петли 10 мм)

Если вам нужны присадки, укажите это в комментарии к заказу.

Виды фасадов	Высота min	Ширина min	Высота max	Ширина max
Глухой фасад 1-4	120	120	2750	1050
Ящик 1-7	100	120	2750	1050
Гнутый фасад	Не возможно			

\* ПВХ Софт белый 2, Графит нубук, Миррис, Нео, Нюд OM0853, Океания, Серый Софт Премиум, Софт Джелато, Крем-брюле (патинируется)

Глухой фасад 1

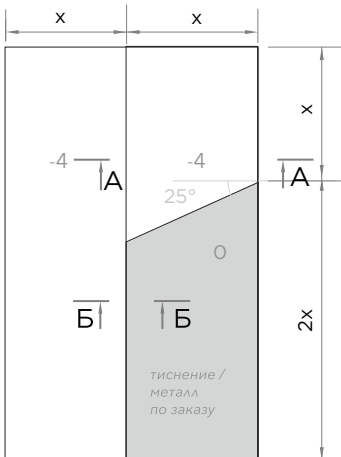

Глухой фасад 2

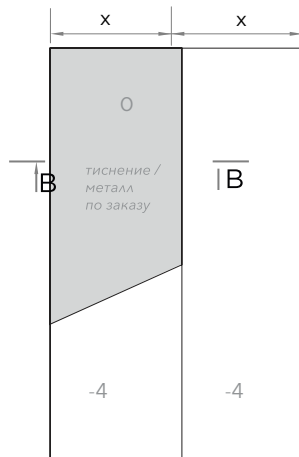

Глухой фасад 3

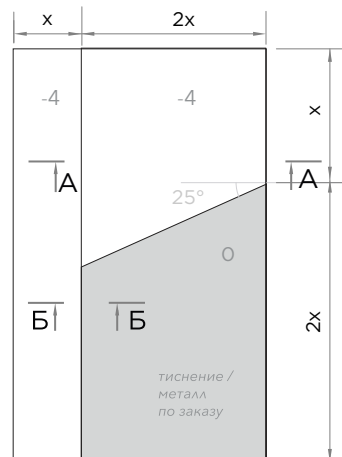

Глухой фасад 4

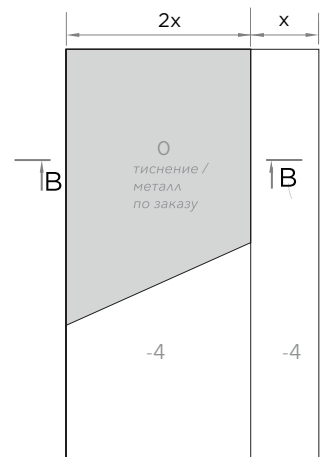

Ящик 1



Ящик 2



Ящик 4

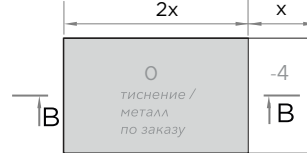

Ящик 5



Ящик 3

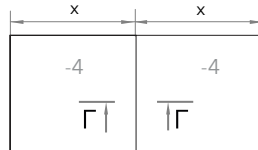

Ящик 6

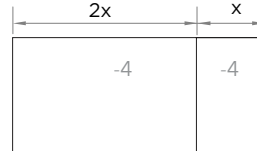

Ящик 7

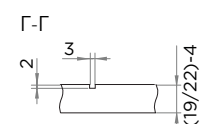
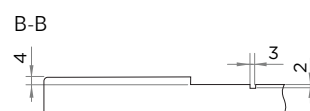
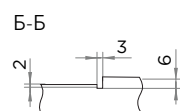
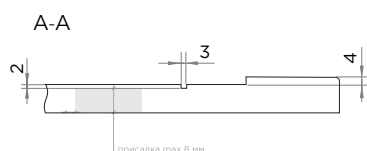
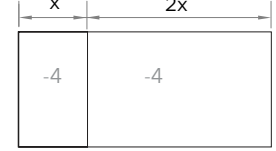

При заказе фасадов свыше 1800 мм без корректоров, возможно отклонение фасадов от плоскости, в этом случае гарантия не распространяется, претензии на покоробленность приниматься не будут.

# ДЕКО 2

3 категория

Глубокая



- Эмаль (мат)
- Эмаль (мат) + Тиснение
- Эмаль (мат) + эффект металла
- Эмаль (мат) + поталь

Толщина плиты: 22 (глубина чашки петли 8 мм)

Если вам нужны присадки, укажите это в комментарии к заказу.

Виды фасадов	Высота min	Ширина min	Высота max	Ширина max
Глухой фасад 1-4	120	120	2750	1050
Ящик 1-7	100	120	2750	1050
Гнутый фасад	Не возможно			

Глухой фасад 1

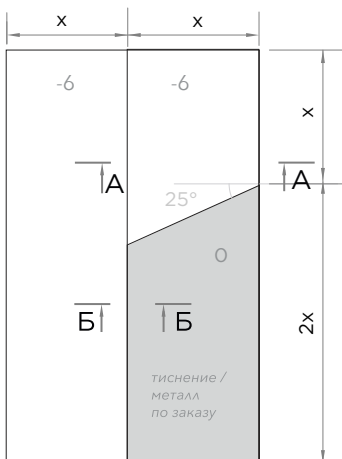

Глухой фасад 2

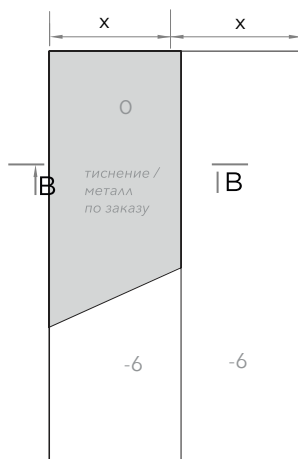

Глухой фасад 3

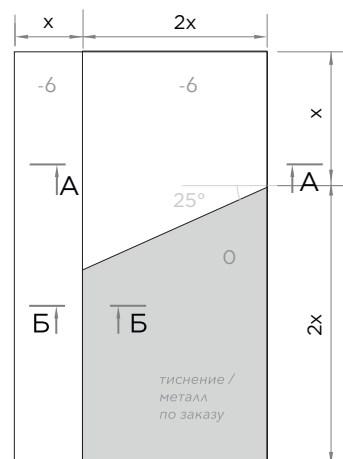

Глухой фасад 4

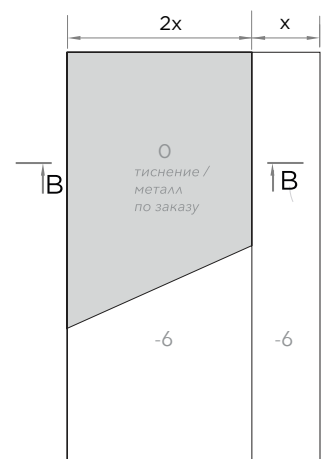

Ящик 1



Ящик 2



Ящик 4



Ящик 5



Ящик 3

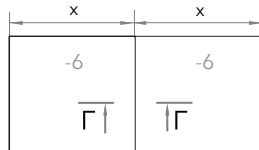

Ящик 6

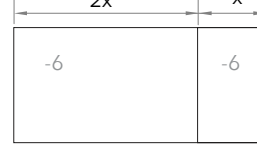

Ящик 7

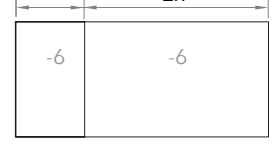

A-A

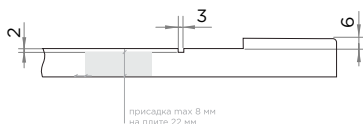

Б-Б

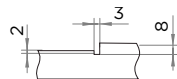

В-В



Г-Г

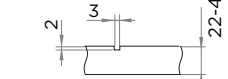

При заказе фасадов свыше 1800 мм без корректоров, возможно отклонение фасадов от плоскости, в этом случае гарантия не распространяется, претензии на покособленность приниматься не будут.

# ДЕКОНСТРУКЦИЯ

Фрагмент/фасад

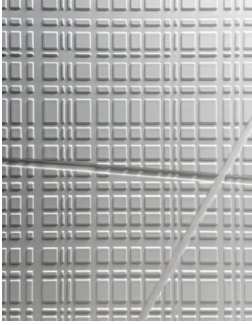

- Эмаль (мат)
- Эмаль (мат + патина)
- Поталь

**Цвет патины:**  
Бронза / Золото / Серебро / Медь / Шампань

Заказы принимаются только с подробным эскизом со всеми размерерами, отступами и т.д. Заказ не будет принят, пока эскиз не будет утвержден производством.

**Цвет эффекта металла:**



**Цвета потали:**



Толщина плиты: 19, 22

Эскиз требуется

Виды фасадов	Высота min	Ширина min	Высота max	Ширина max
Глухой фасад	100	100	2450	1050
Гнутый фасад	Не возможно			

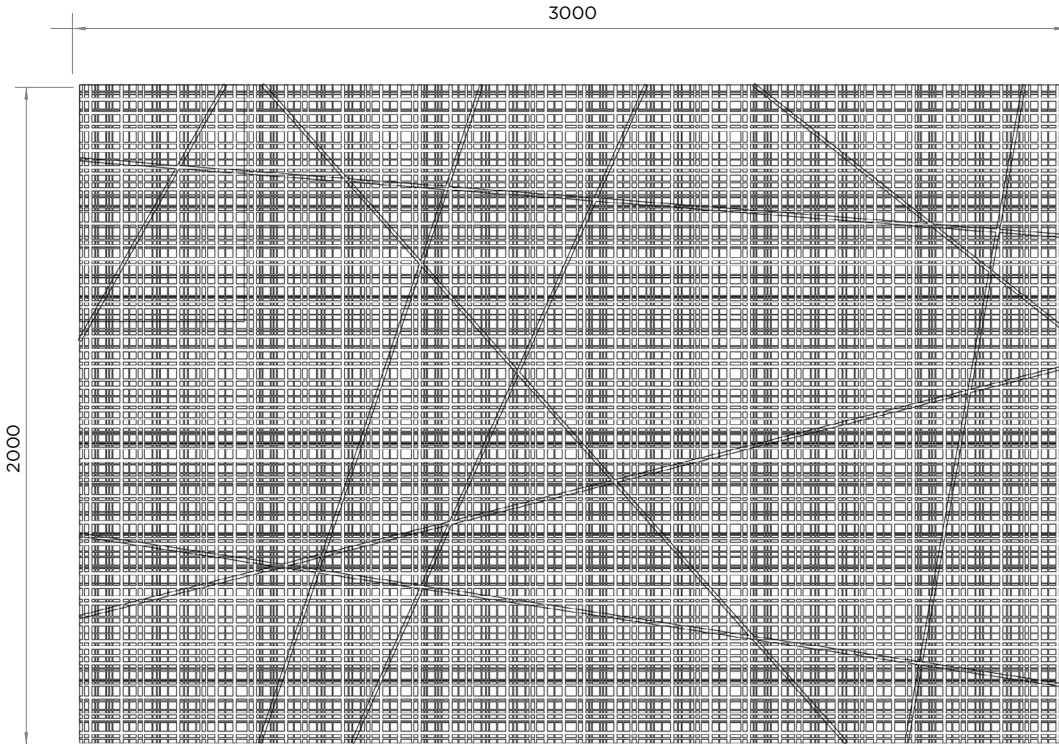

A-A



При заказе фасадов свыше 1800 мм без корректоров, возможно отклонение фасадов от плоскости, в этом случае гарантия не распространяется, претензии на покоробленность приниматься не будут.



- ПВХ (мат / глянец)
- ПВХ (мат) + патина
- ПВХ (мат) + эффект металла
- Эмаль (мат / глянец)
- Эмаль (мат / глянец) + патина
- Эмаль (мат / глянец) + эффект металла

Толщина плиты: 16, 19, 22

Эскиз требуется

**Цвет патины:**

Бронза / Золото / Серебро / Медь / Шампань  
Синий перламутр / Розовая / Зеленая / Черная /  
Коричневая

**Цвет эффекта металла:**

Латунь      Золото      Медь

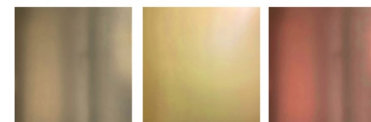

Виды фасадов	Высота min	Ширина min	Высота max	Ширина max	Глубина
Глухой фасад 1-3	101	100	2750	1050	
Внешний угол / внутренний угол*	101**	100**	2750 (при высоте <900)	1050 (при высоте <900)	200
Гнутый фасад	Не возможно				

\* при заказе уточняйте какие размеры вы указываете, внутренние или внешние!

\*\* перед заказом согласуйте размеры узкой детали с менеджером

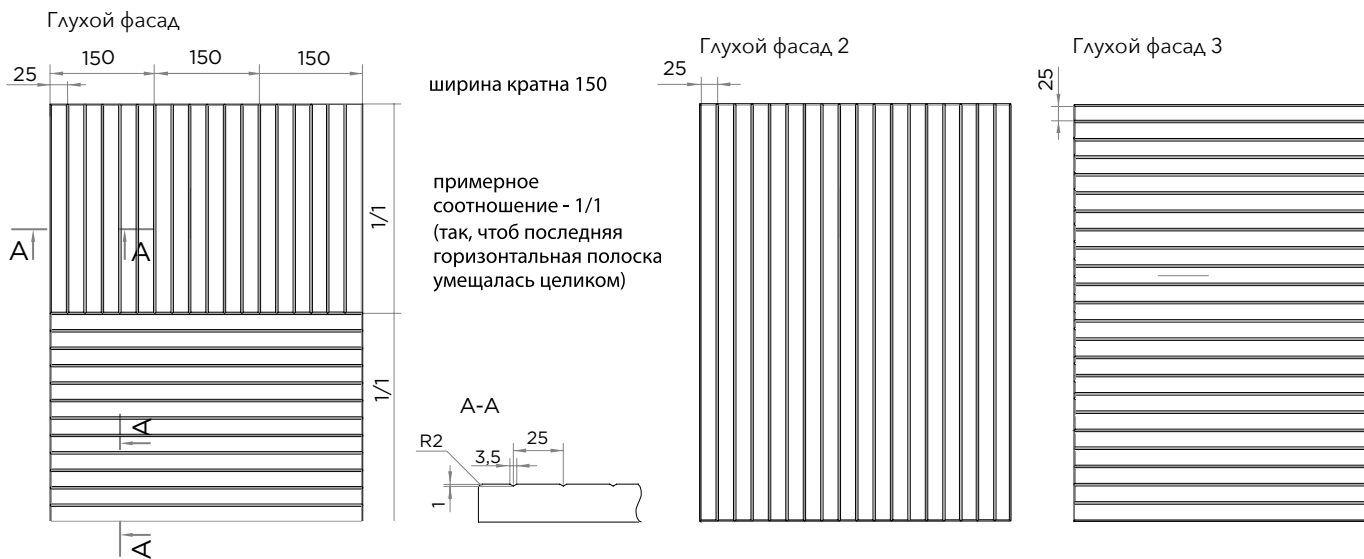

Внешний угол

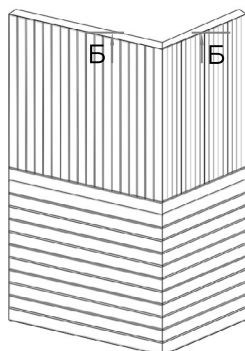

Внутренний угол

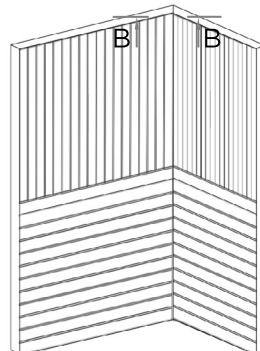

Б-Б

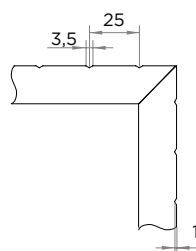

В-В

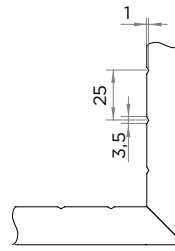

Требуется эскиз. Рисунок в нижней базе начинается сверху, в верхней базе снизу.

При расположении на пенах совпадение рисунка с верхними модулями Мы НЕ ГАРАНТИРУЕМ!

**· в собранном виде минимальная ширина и глубина - 80 мм**

- принимается только с эскизом с проставленными размерами
- угол в ПВХ не изготавливается!

Для достижения идеального результата составляйте проект из ширин кратных 25 мм. В остальных случаях рисунок фрезеровки располагается на стыках фасадов произвольно.

# ДУГА ДВОЙНАЯ

1 категория



- ПВХ (мат / глянец)
- ПВХ (мат) + патина
- Эмаль (мат / глянец)
- Эмаль (мат / глянец) + патина

Цвет патины:

Бронза / Золото / Серебро / Медь / Шампань

Виды фасадов	Высота min	Ширина min	Высота max	Ширина max
Глухой фасад	235	190	2750	1050
Ящик 1	116	186	2750	1050
Ящик 2	104	178	2750	1050
Бутылочница 1	186	116	2750	1050
Бутылочница 2/ под петли	178	104	2750	1050
Составной	414	190	2750	1050
Витрина	250	250	1800	500
Переплёт	342	342	1800	500
Двойной переплёт	470	342	1800	500
Гнутый фасад	235	По запросу	950	По запросу
Расчёт стекла для витрин	-100			

Толщина плиты: 16, 19, 22

Эскиз не требуется

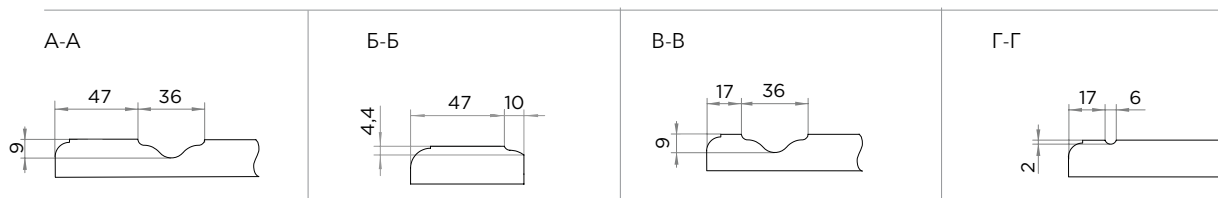
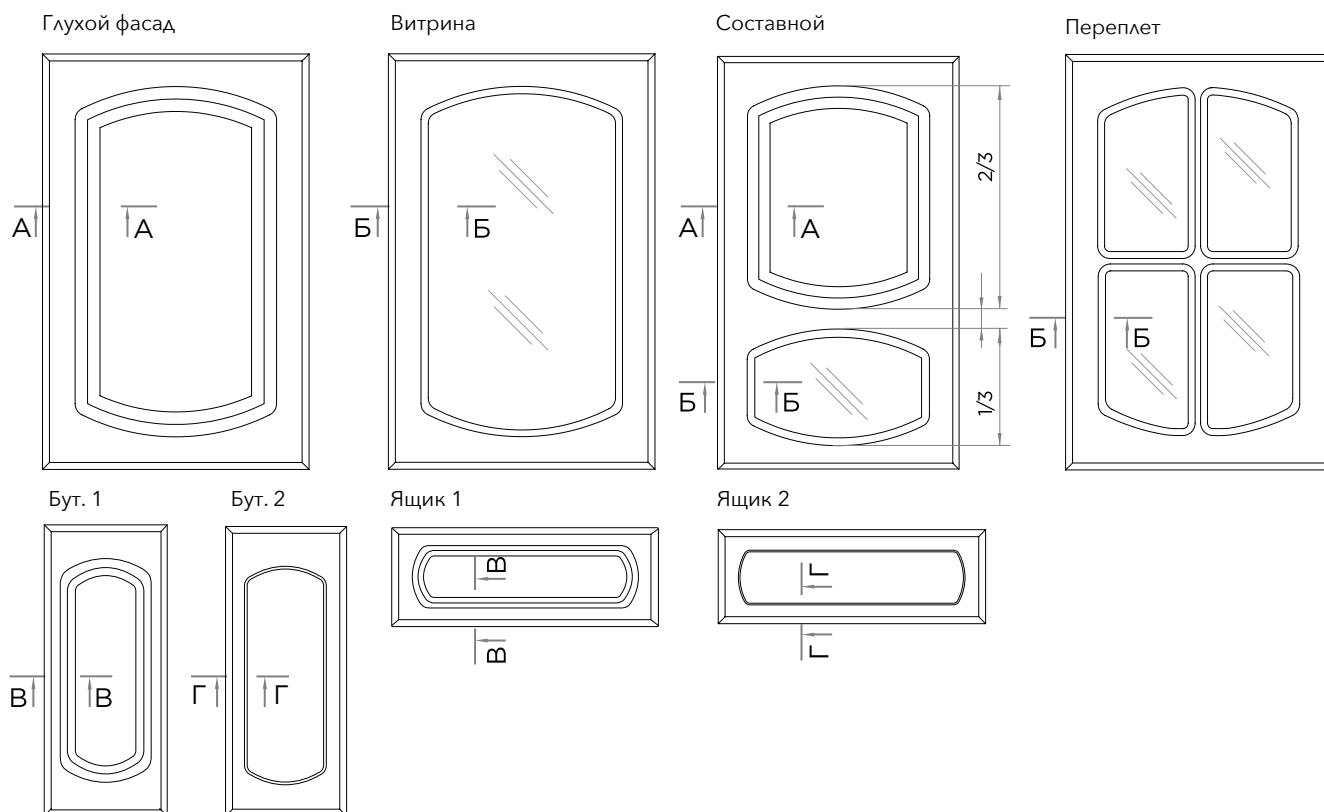

При заказе фасадов свыше 1800 мм без корректоров, возможно отклонение фасадов от плоскости, в этом случае гарантия не распространяется, претензии на покоробленность приниматься не будут.

# ДЮНА



- Эмаль (мат)
- Эмаль + шпон (мат)
- Шпон + эффект металла (мат)
- Эффект металла (мат)
- Шпон + поталь (мат)
- Поталь (мат)

## Цвет эффекта металла:



## Поталь:



Толщина плиты: 19, 22  
Если вам нужны  
присадки, укажите это в  
комментарии к заказу.

Виды фасадов	Высота min	Ширина min	Высота max	Ширина max
ДЮНА mini Глухой фасад 1-4	100	200	2400	650*
ДЮНА max Глухой фасад 1-4	250	250	2400	650*
ДЮНА minus Глухой фасад 1-4	250	250	2400	650*
Гнутый фасад	Не возможно			

\* кроме декора Орех 404 CM (подгон по запросу)

Складская программа: Абрикос ВА 03 S, Венге 2781 С, Дуб 154 CM, Дуб 8 CM, Орех 021 CM, Орех 404 CM, Дуб морёный 21s, Орех грецкий 1962 см, Дуб 605 qw, Палисандр 5 DSW, Дуб 6s.

# ДЮНА mini

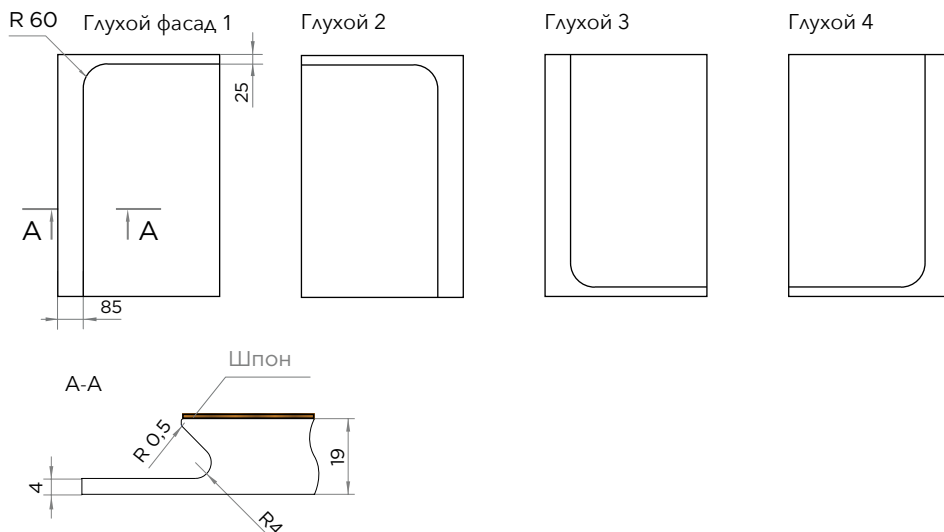

При заказе фасадов свыше 1800 мм без корректоров, возможно отклонение фасадов от плоскости, в этом случае гарантия не распространяется, претензии на покособленность приниматься не будут.

# ДЮНА max

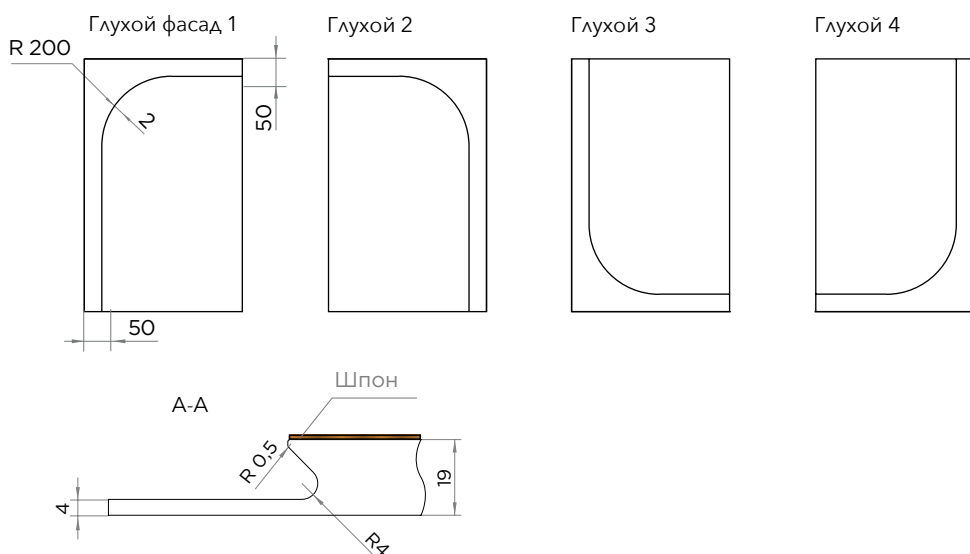

# ДЮНА minus

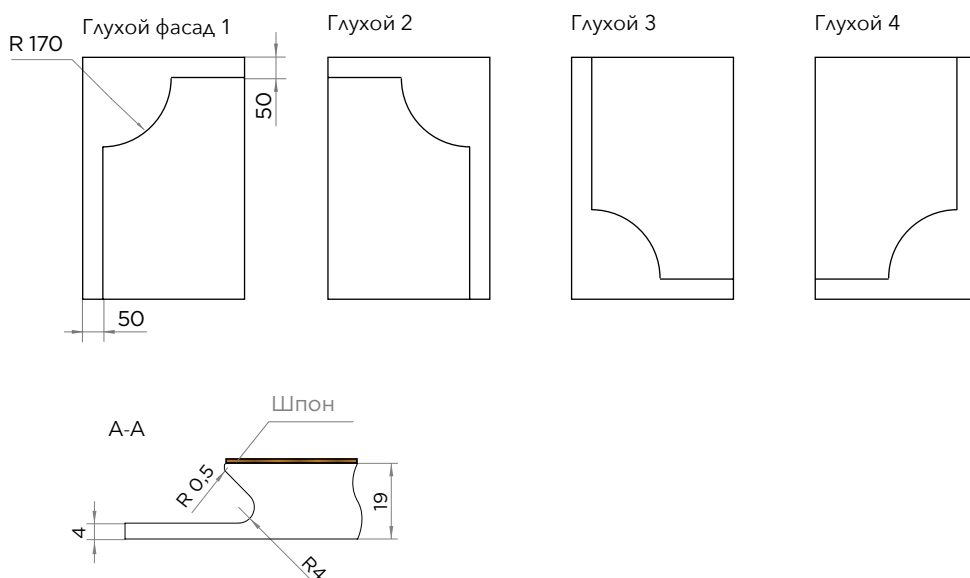

Фрагмент/фасад



- ПВХ (мат)
- ПВХ (мат) + патина
- Эмаль (мат)
- Эмаль (мат) + патина
- 2 цвета Эмаль (мат)
- 2 цвета Эмаль (мат) + патина
- Поталь

**Цвет патины:**

Бронза / Золото / Серебро / Медь / Шампань

**Цвет эффекта металла:**

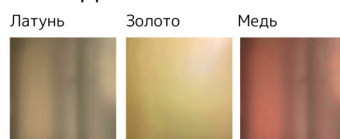

**Цвета потали:**



Толщина плиты: 19, 22

Эскиз требуется

Заказы принимаются только с подробным эскизом со всеми размерами, отступами и т.д. Заказ не будет принят, пока эскиз не будет утвержден производством.

Виды фасадов	Высота min	Ширина min	Высота max	Ширина max
Глухой фасад	100	100	1200	1050
Гнутый фасад	Не возможно			

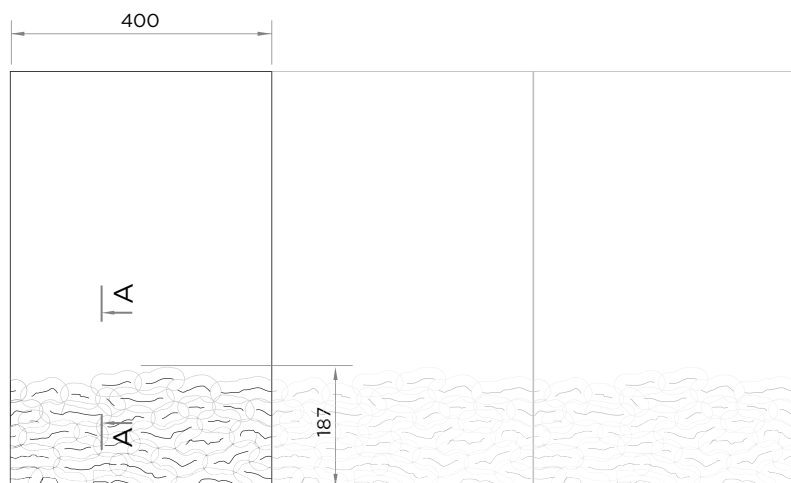

A-A





- ПВХ (мат / глянец)
- ПВХ (мат) + патина
- ПВХ (мат) + эффект металла
- Эмаль (мат / глянец)
- Эмаль (мат / глянец) + патина
- Эмаль (мат / глянец) + эффект металла

**Цвет патины:**

Бронза / Золото / Серебро / Медь /  
Шампань  
Синий перламутр / Розовая / Зеленая /  
Черная / Коричневая

**Цвет эффекта металла:**

Латунь      Золото      Медь

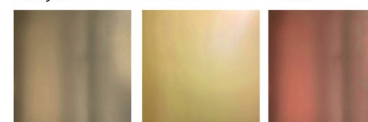

**Толщина плиты:** 16, 19, 22

Если вам нужны присадки, укажите это в комментарии к заказу.

Виды фасадов	Высота min	Ширина min	Высота max	Ширина max
Глухой фасад	101	100	2750	1050
Гнутый фасад	Не возможно			

Требуется эскиз. Рисунок в нижней базе начинается сверху, в верхней базе снизу.  
При расположении на пенах совпадение рисунка с верхними модулями МЫ НЕ ГАРАНТИРУЕМ!

Для достижения идеального результата составляйте проект из ширин кратных 100 мм.  
В остальных случаях рисунок фрезеровки располагается на стыках фасадов произвольно.

Это паттерновая немасштабируемая фрезеровка с бесшовным рисунком, **ДЛЯ ЗАКАЗА НЕОБХОДИМ ЭСКИЗ**. Для наилучшего результата ширина фасадов должна быть кратна 100 мм.

Рисунок фрезеровки накладывается на все полотно фасадов. Ничего сложного - отправляйте нам ваш электронный эскиз с размерами, фронтальный вид (желательно) и наши дизайнеры перенесут на него фрезеровку. Посмотрите с клиентом, как будет выглядеть и тогда решите - заказывать или нет.

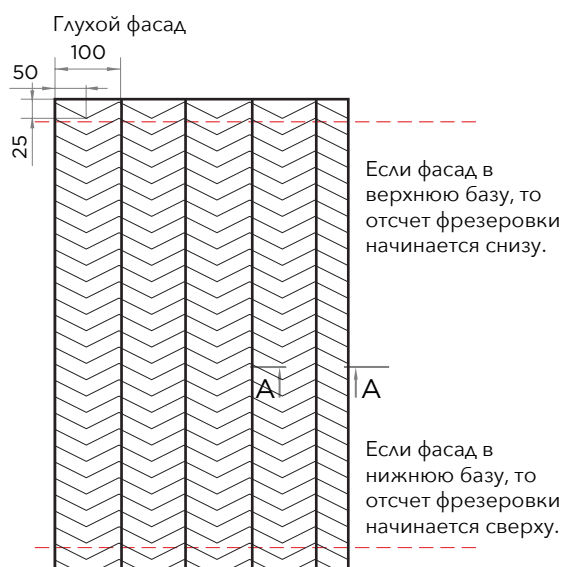

A-A

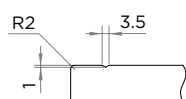

# КАДАНС



- ПВХ (мат)
- Поталь
- Эмаль (мат)

## Цвета потали:



Толщина плиты: 19, 22

Если вам нужны присадки, укажите это в комментарии к заказу.

При ширине фасада менее 200мм, согласовывать проект с технологом.  
Присадки не более 12 мм.

Требуется эскиз.  
Паттерн накладывается  
на все полотно.

Виды фасадов	Высота min	Ширина min	Высота max	Ширина max
Глухой фасад	101	100	2750	1050
Гнутый фасад	Не возможно			

Глухой фасад

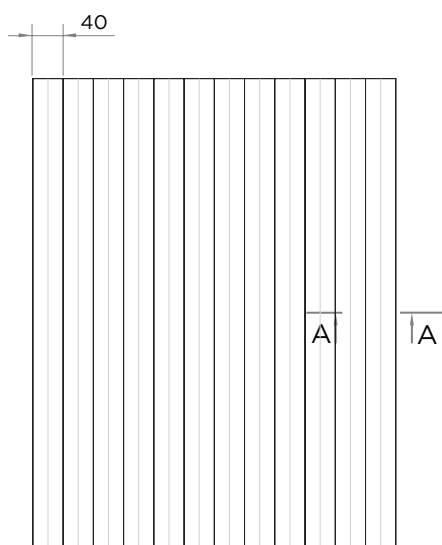

A-A



# КАЗИМИР

Фрагмент/фасад

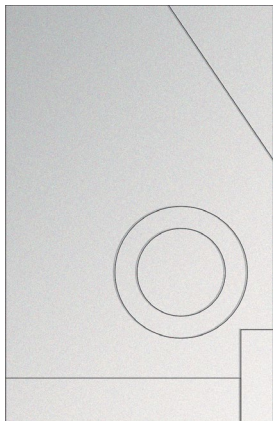

- ПВХ (мат / глянец)
- ПВХ (мат) + патина
- Эмаль (мат / глянец)
- Эмаль (мат / глянец) + патина

**Цвет патины:**

Бронза / Золото / Серебро / Медь / Шампань  
Синий перламутр / Розовая / Зеленая / Черная / Коричневая

Заказы на концептуальную модель "Казимир" принимаются только с подробным эскизом со всеми размерами, отступами и т.д.

Обратите внимание: на концептуальные работы индивидуальный срок выполнения. Заказ не будет принят, пока эскиз не будет утвержден производством.

Толщина плиты: 16, 19, 22

Эскиз требуется

Паттерн для модели "Казимир".  
Выполняется фрезеровка контура одной тонкой фрезой на всем полотне фасадов по эскизу заказчика.

Отправляйте нам ваш электронный эскиз с размерами, фронтальный вид (желательно) и наши дизайнеры перенесут на него фрезеровку. Посмотрите с клиентом, как будет выглядеть и тогда решите - заказывать или нет.

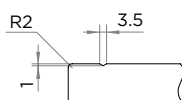
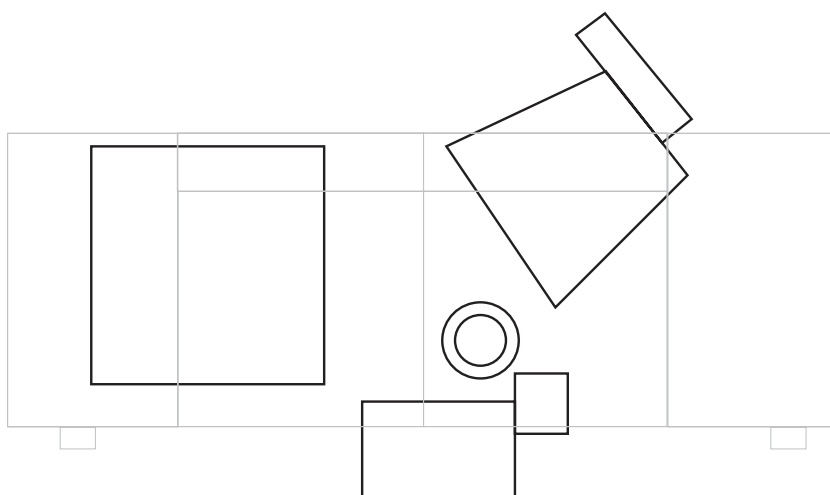

# КАЛОРЕ

# КАЛОРЕ ЭКОШПОН



- Эмаль (мат)
- Эмаль (мат) + патина

Цвет патины:

Бронза / Золото / Серебро / Медь / Шампань

Толщина плиты: 22, 25

Эскиз не требуется

Виды фасадов	Высота min	Ширина min	Высота max	Ширина max
Глухой фасад	178	178	2450	1050
Ящик	100	100	2450	1050
Составной	618	218	2450	1050
Витрина с пазом под уплотнитель	218	218	1800	500
Гнутый фасад	Не возможно			

Глухой фасад

Витрина

Составной

Ящик (подходит для бутылочниц)

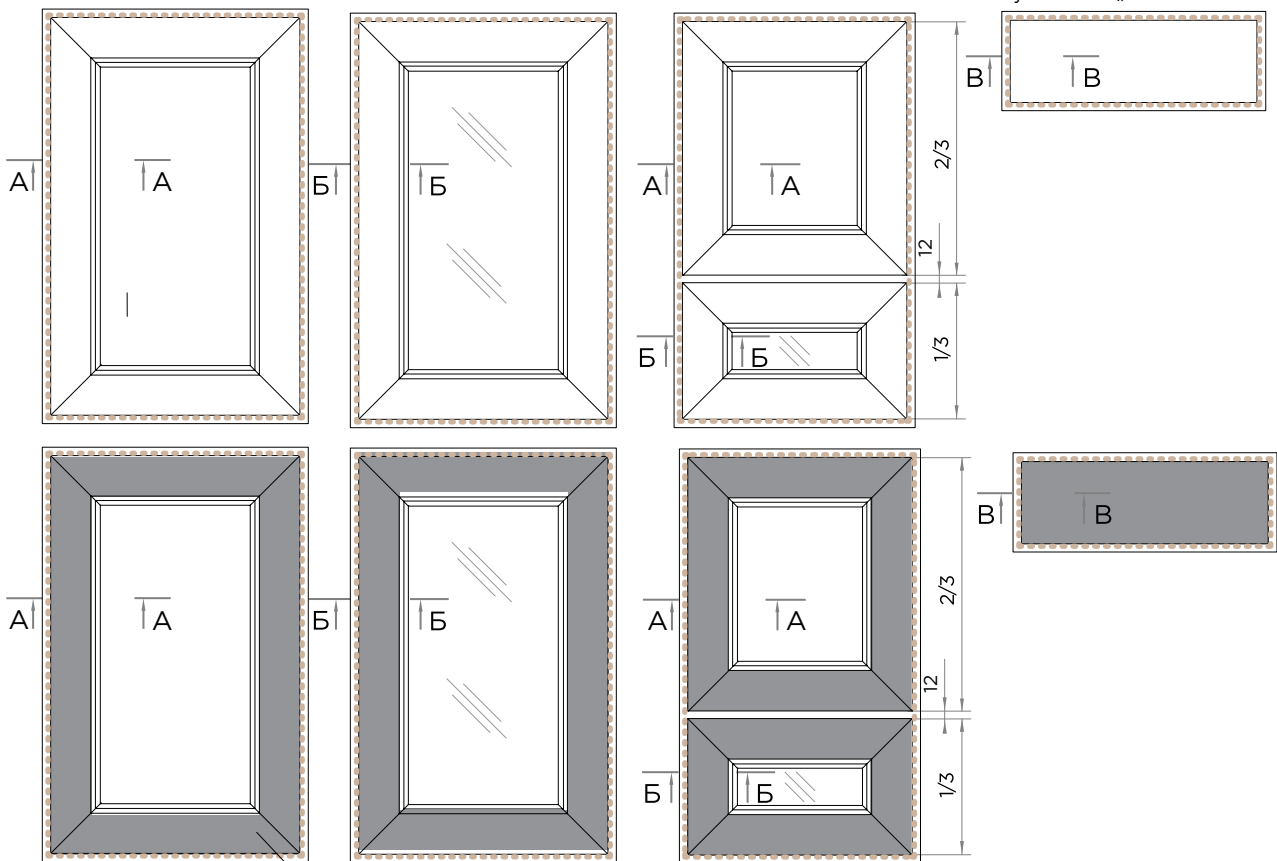

Покрытие Экошпон

Косичка VE11 / ширина 7 мм

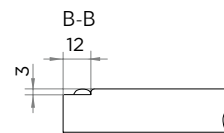
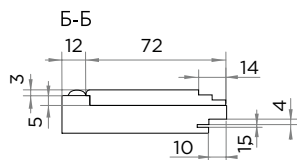
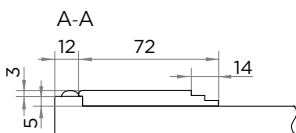

При заказе фасадов свыше 1800 мм без корректоров, возможно отклонение фасадов от плоскости, в этом случае гарантия не распространяется, претензии на покособленность приниматься не будут.

# КАЛЬМА



- Эмаль (мат)
- Эмаль (мат) + патина

**Цвет патины:**

Бронза / Золото / Серебро / Медь / Шампань

Виды фасадов	Высота min	Ширина min	Высота max	Ширина max
Глухой фасад	178	178	2450	1050
Ящик	100	100	2450	1050
Составной	618	218	2450	1050
Витрина с пазом под уплотнитель	218	218	1800	500
Гнутый фасад	Не возможно			
Расчёт стекла для витрин	-154			

Толщина плиты: 22, 25

Эскиз не требуется

Глухой фасад

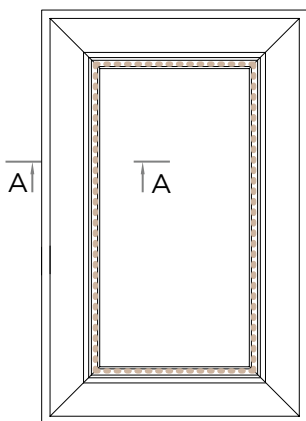

Витрина

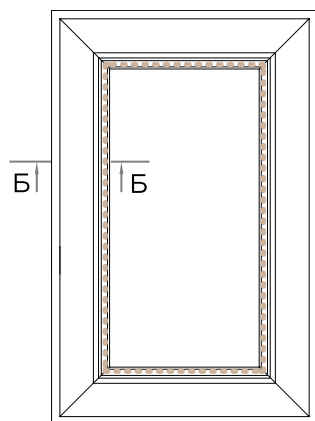

Составной

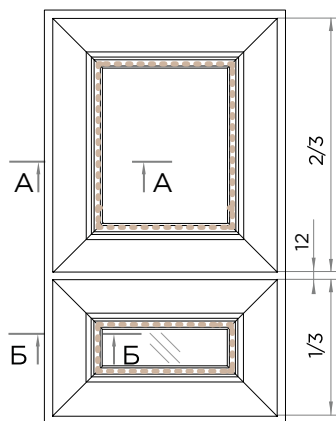

Ящик Ящик (подходит для бутылочниц)

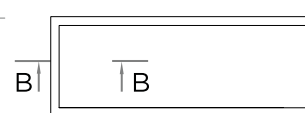

● ● ● ● ● Косичка VE11 / ширина 7 мм

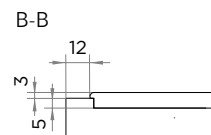
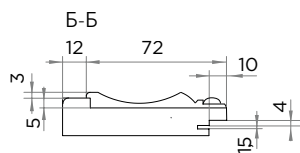
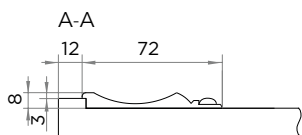

# КАМПО

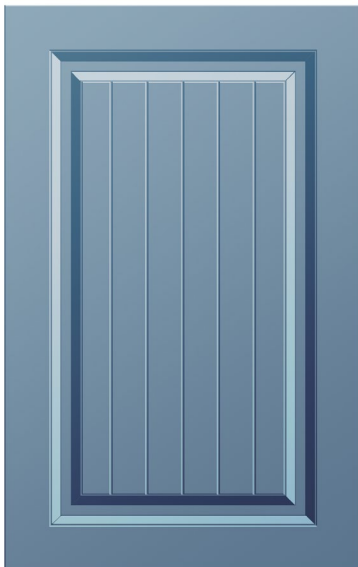

- ПВХ (мат / глянец)
- ПВХ (мат) + патина
- Эмаль (мат / глянец)
- Эмаль (мат / глянец) + патина

### Цвет патины:

Бронза / Золото / Серебро / Медь / Шампань

Виды фасадов	Высота min	Ширина min	Высота max	Ширина max
Глухой фасад	220	296	2750	1050
Ящик 1/2	146	296	2750	1050
Бутылочница 1/2	296	146	2750	1050
Составной	534	296	2750	1050
Витрина	250	296	1800	500
Переплёт	394	394	1800	500
Двойной переплёт	566	394	1800	500
Гнутый фасад	По запросу	По запросу	950	По запросу
Расчёт стекла для витрин	-130			

Толщина плиты: 19, 22

Эскиз не требуется

\*допускается ширина переплёта до 1000 мм при высоте не более 500 мм

Глухой фасад

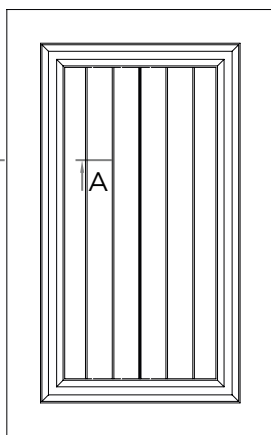

Витрина

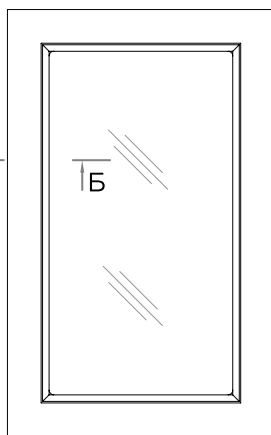

Составной

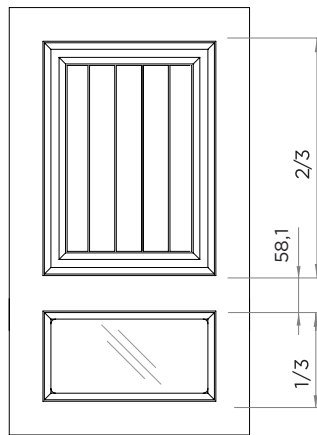

Переплет

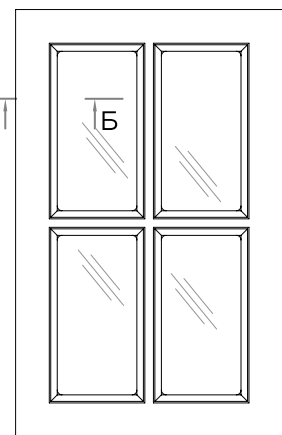

Бут.1

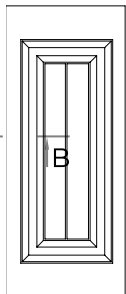

Бут.2

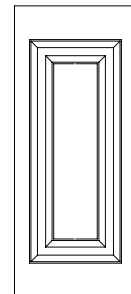

Ящик 1

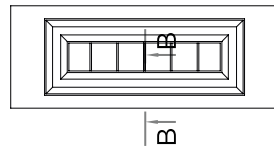

Ящик 2

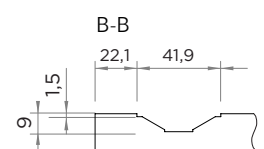
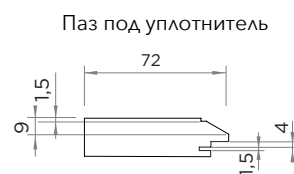
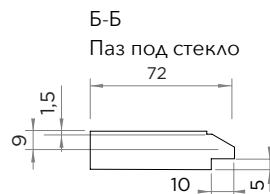
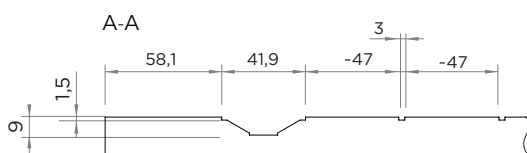
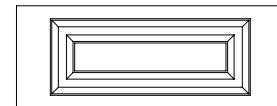

При заказе фасадов свыше 1800 мм без корректоров, возможно отклонение фасадов от плоскости, в этом случае гарантия не распространяется, претензии на покособленность приниматься не будут.

# КАНДИНСКИЙ

Фрагмент/фасад



- ПВХ (мат / глянец)
- ПВХ (мат) + патина
- Эмаль (мат / глянец)
- Эмаль (мат / глянец) + патина

#### Цвет патины:

Бронза / Золото / Серебро / Медь / Шампань  
Синий перламутр / Розовая / Зеленая

Заказы на концептуальную модель "Кандинский" принимаются только с подробным эскизом со всеми размерами, отступами и т.д.

Обратите внимание: на концептуальные работы индивидуальный срок выполнения. Заказ не будет принят, пока эскиз не будет утвержден производством.

Толщина плиты: 16, 19, 22

Эскиз требуется

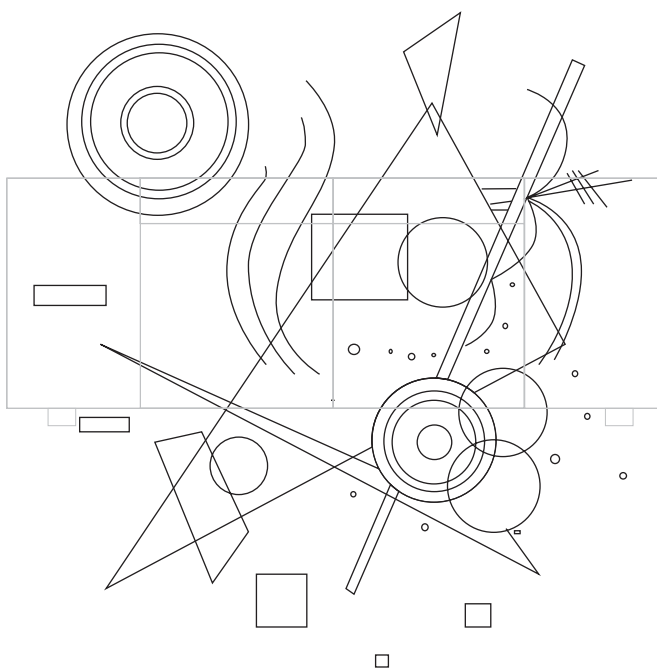

Паттерн для модели "Кандинский".

Выполняется фрезеровка контура одной тонкой фрезой на всех полотнах фасадов по эскизу заказчика.

Отправляйте нам ваш электронный эскиз с размерами, фронтальный вид (желательно) и наши дизайнеры перенесут на него фрезеровку. Посмотрите с клиентом, как будет выглядеть и тогда решите - заказывать или нет.

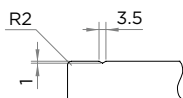



- ПВХ (мат / глянец)
- ПВХ (мат) + патина
- Эмаль (мат)
- Эмаль (мат) + патина

**Цвет патины:**  
 Бронза / Золото / Серебро /  
 Медь / Шампань

Виды фасадов	Высота min	Ширина min	Высота max	Ширина max
Глухой фасад	196	255	2750	1050
Ящик	102	102	2750	1050
Бутылочница	102	102	2750	1050
Составной	383	255	2750	1050
Витрина	168	168	1800	500
Переплёт	262	262	1800	500
Двойной переплёт	356	262	1800	500
Гнутый фасад	196	По запросу	950	По запросу
Расчёт стекла для витрин	-104			

Толщина плиты: 19, 22  
 Эскиз не требуется.

Глухой фасад

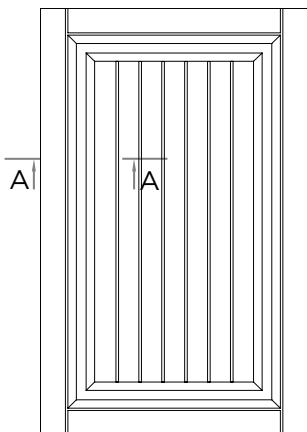

Витрина

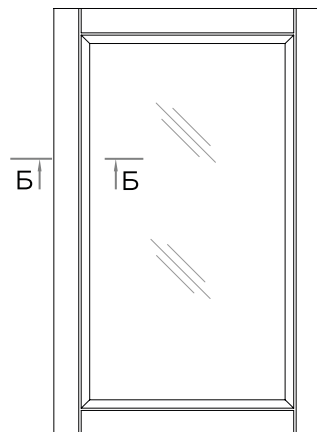

Составной

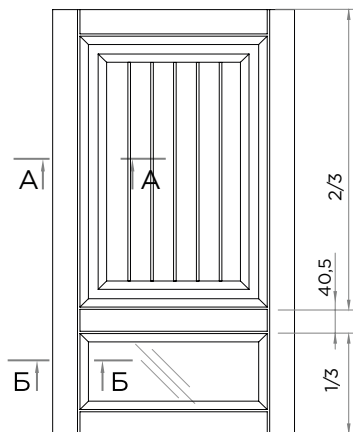

Переплёт

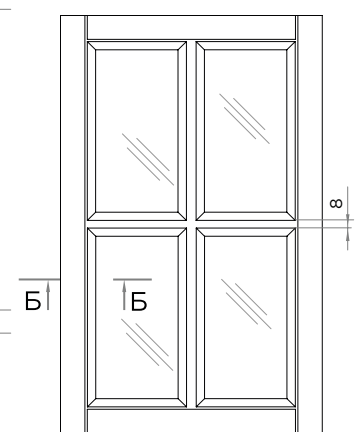

Бутылочница

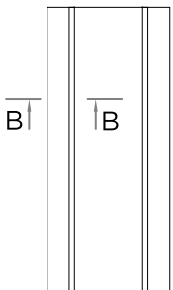

Ящик



A-A

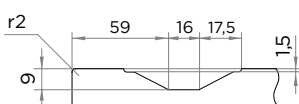

Б-Б

Паз под стекло

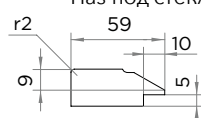

Паз под уплотнитель

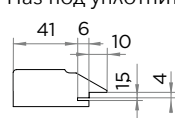

В-В

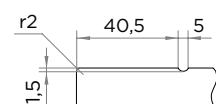

# КАПРИЧЧО



- ПВХ (мат / глянец)
- ПВХ (мат) + патина
- Эмаль (мат / глянец)
- Эмаль (мат / глянец) + патина

**Цвет патины:**

Бронза / Золото / Серебро / Медь / Шампань

Виды фасадов	Высота min	Ширина min	Высота max	Ширина max
Глухой фасад	146	146	2750	1050
Ящик	106	146	2750	1050
Бутылочница	146	146	2750	1050
Составной	370	324	2750	1050
Витрина	224	224	1800	500
Переплет	352	352	1800	500
Гнутый фасад	146	По запросу	950	По запросу
Расчёт стекла для витрин	-110			

Толщина плиты: 16, 19, 22

Эскиз не требуется

Глухой фасад

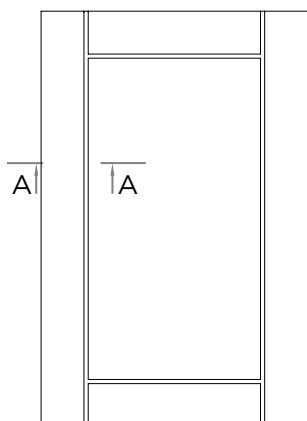

Витрина

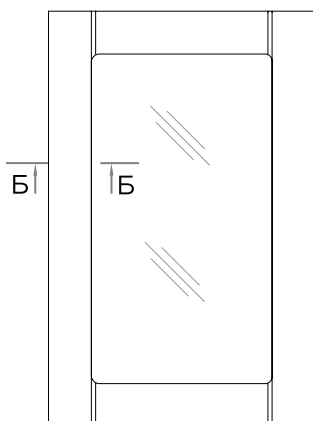

Составной

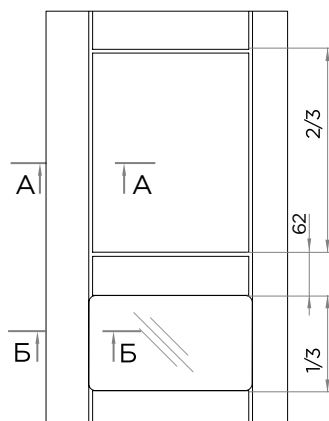

Переплет

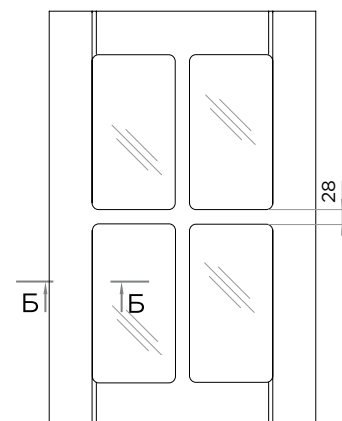

Бутылочница

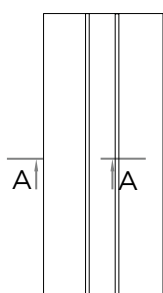

Ящик

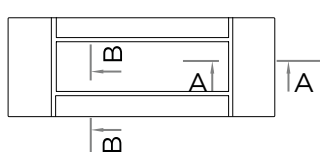

А-А

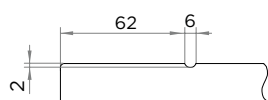

Б-Б

Паз под стекло

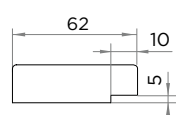

Паз под уплотнитель

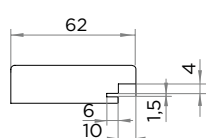

В-В

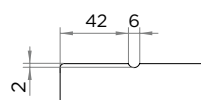

При заказе фасадов свыше 1800 мм без корректоров, возможно отклонение фасадов от плоскости, в этом случае гарантия не распространяется, претензии на покоробленность приниматься не будут.

# КВАДРО



Толщина плиты: 16, 19, 22  
Эскиз не требуется

- ПВХ (мат / глянец)
- ПВХ (мат) + патина
- Эмаль (мат / глянец)
- Эмаль (мат / глянец) + патина

### Цвет патины:

Бронза / Золото / Серебро / Медь / Шампань

Виды фасадов	Высота min	Ширина min	Высота max	Ширина max
Глухой фасад	176	176	2750	1050
Ящик 1	121	176	2750	1050
Ящик 2	61	116	2750	1050
Бутылочница 1	176	121	2750	1050
Бутылочница 2/ под петли	116	61	2750	1050
Составной	351	214	2750	1050
Витрина	214	214	1800	500
Переплёт	342	342	1800	500
Двойной переплёт	470	342	1800	500
Гнутый фасад	176	По запросу	950	По запросу
Расчёт стекла для витрин	-100			

Глухой фасад

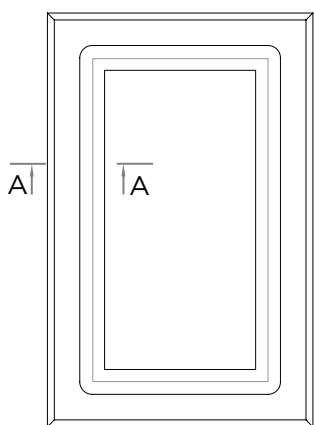

Витрина

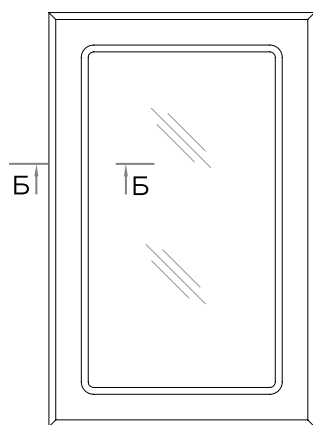

Составной

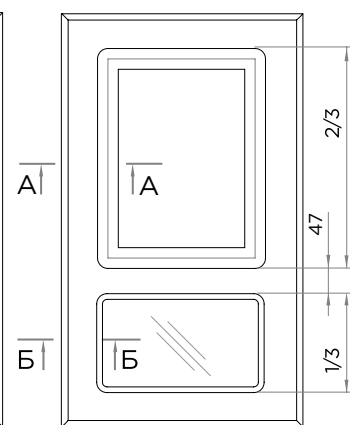

Переплёт

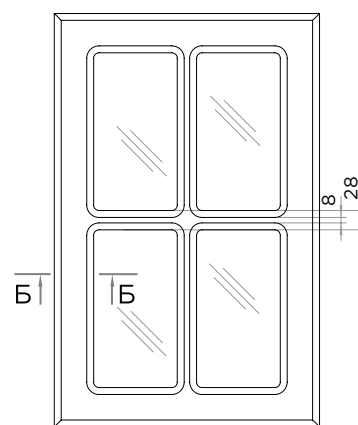

Бут. 1

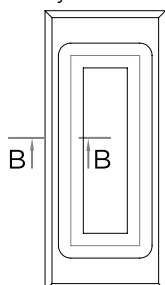

Бут. 2

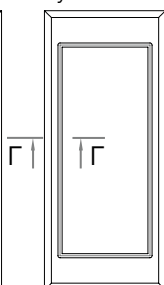

Ящик 1

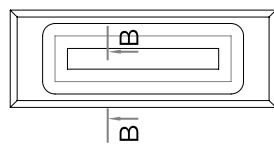

Ящик 2

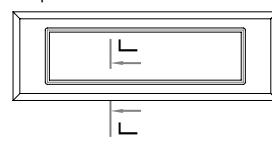

А-А

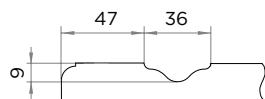

Б-Б

Паз под стекло

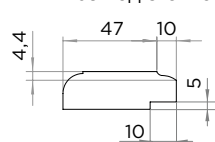

Паз под уплотнитель

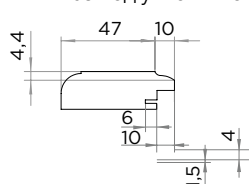

В-В

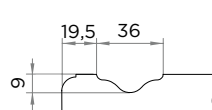

Г-Г

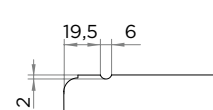

При заказе фасадов свыше 1800 мм без корректоров, возможно отклонение фасадов от плоскости, в этом случае гарантия не распространяется, претензии на покособленность приниматься не будут.

# КВАДРО СЛОЖНАЯ

2 категория



- ПВХ (мат / глянец)
- ПВХ (мат) + патина
- Эмаль (мат / глянец)
- Эмаль (мат) + патина

Цвет патины:

Бронза / Золото / Серебро / Медь / Шампань

Толщина плиты: 16, 19, 22  
Эскиз не требуется

Виды фасадов	Высота min	Ширина min	Высота max	Ширина max
Глухой фасад	166	182	2750	1050
Ящик 1	111	182	2750	1050
Ящик 2	50	126	2750	1050
Бутылочница 1	166	111	2750	1050
Бутылочница 2/ под петли	50	50	2750	1050
Составной	351	214	2750	1050
Витрина	214	214	1800	500
Переплёт	342	342	1800	500
Двойной переплёт	470	342	1800	500
Гнутый фасад	166	По запросу	950	По запросу
Расчёт стекла для витрин	-100			

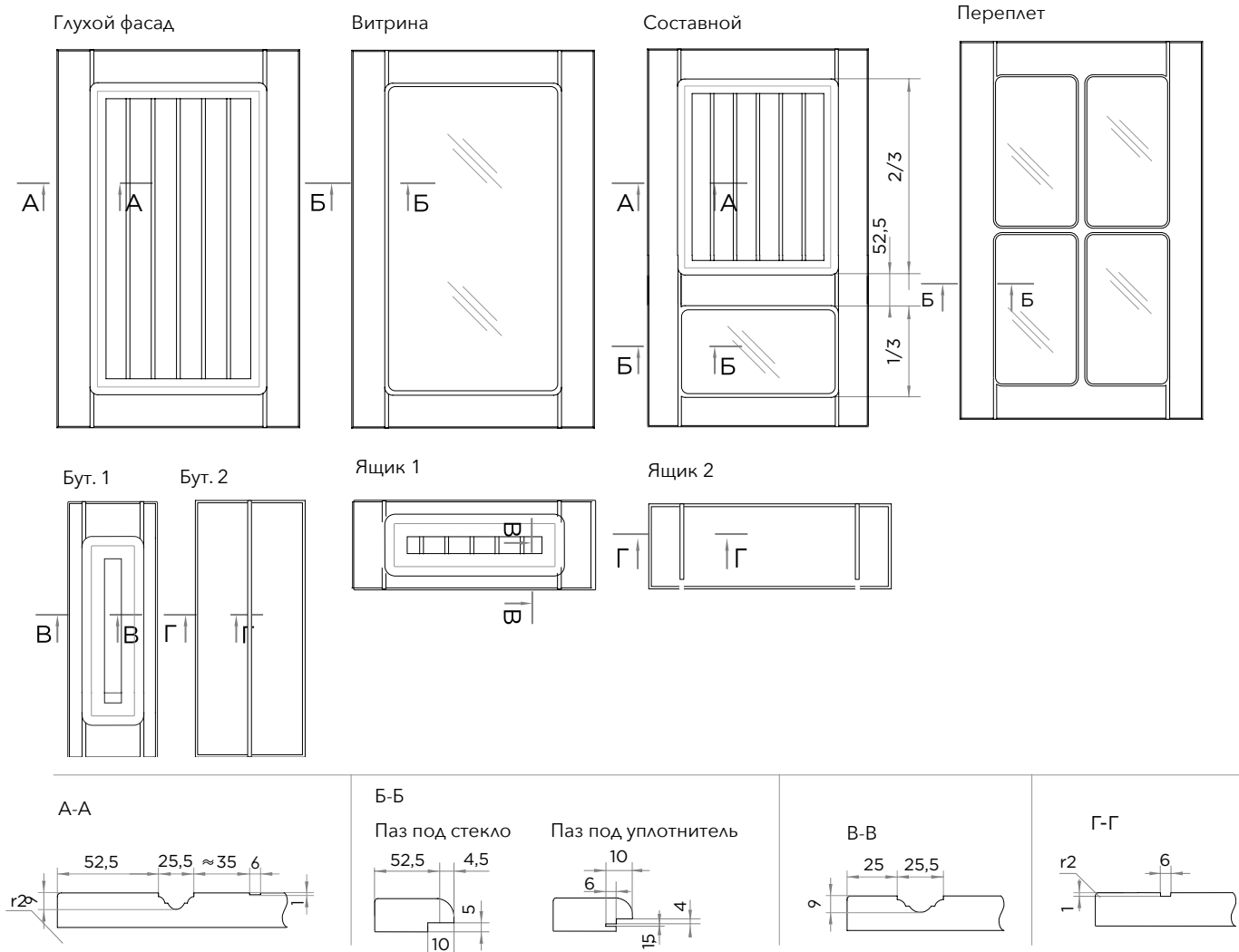

При заказе фасадов свыше 1800 мм без корректоров, возможно отклонение фасадов от плоскости, в этом случае гарантия не распространяется, претензии на покоробленность приниматься не будут.



- ПВХ (мат / глянец)
- ПВХ (мат) + патина
- Эмаль (мат / глянец)
- Эмаль (мат) + патина

Цвет патины:  
Бронза / Золото / Серебро / Медь / Шампань

Толщина плиты: 16, 19, 22  
Эскиз не требуется

Виды фасадов	Высота min	Ширина min	Высота max	Ширина max
Глухой фасад	206	218	2750	1050
Ящик 1	141	218	2750	1050
Ящик 2	81	104	2750	1050
Бутылочница 1	218	141	2750	1050
Бутылочница 2/ под петли	104	81	2750	1050
Составной	351	218	2750	1050
Витрина	244	214	1800	500
Переплёт	342	342	1800	500
Двойной переплёт	470	342	1800	500
Гнутый фасад	206	По запросу	950	По запросу
Расчёт стекла для витрин	-100			

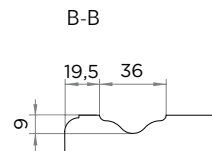
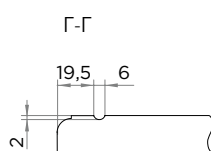
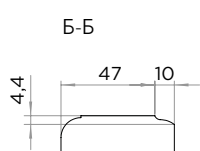
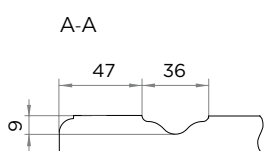
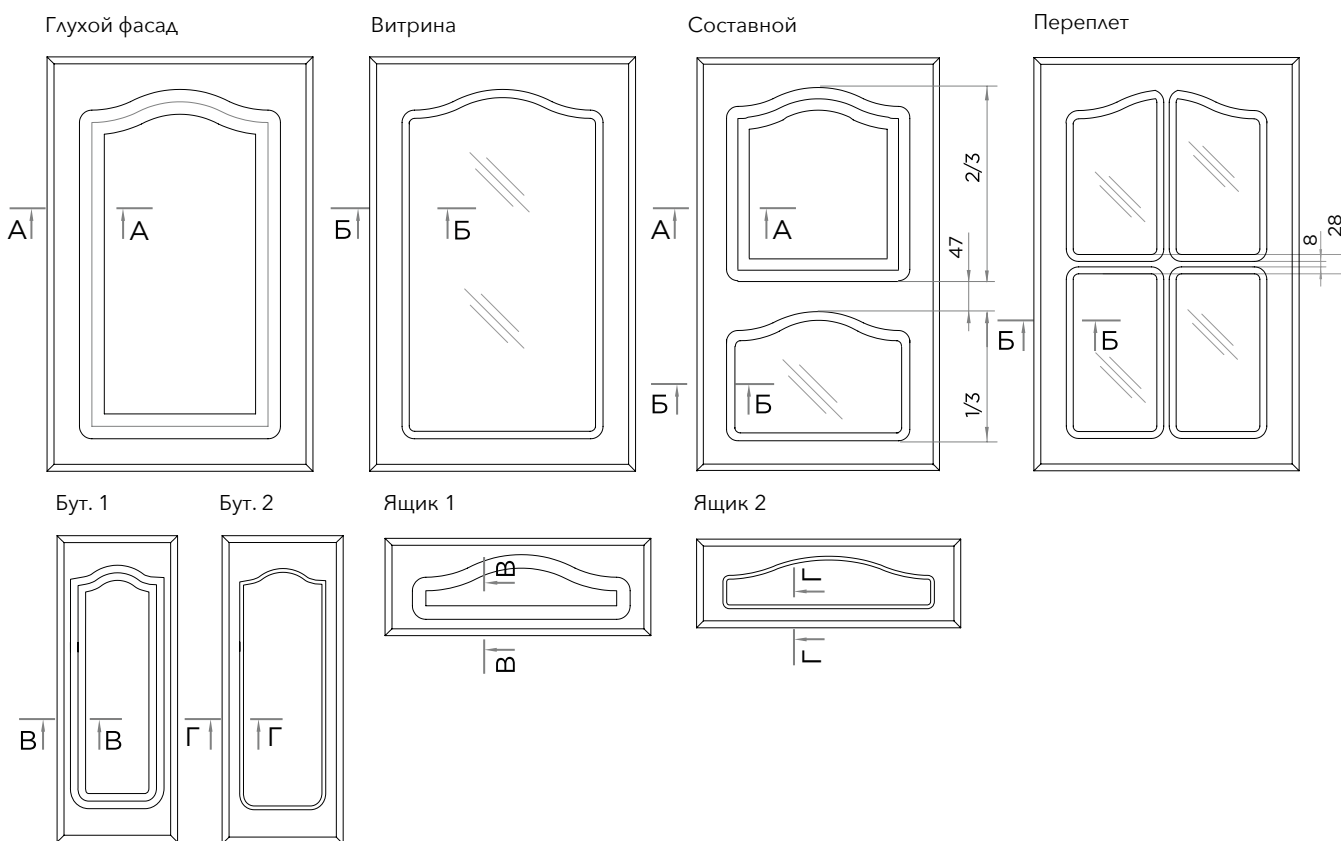

При заказе фасадов свыше 1800 мм без корректоров, возможно отклонение фасадов от плоскости, в этом случае гарантия не распространяется, претензии на покособленность приниматься не будут.

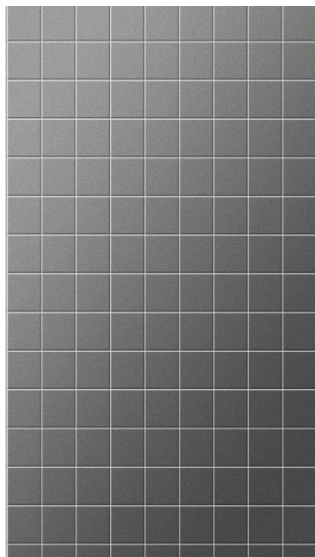

- ПВХ (мат / глянец)
- ПВХ (мат) + патина
- ПВХ (мат) + эффект металла

- Эмаль (мат / глянец)
- Эмаль (мат) + патина
- Эмаль (мат) + эффект металла

**Цвет патины:**

Бронза / Золото / Серебро / Медь / Шампань  
Синий перламутр / Розовая / Зеленая

**Цвет эффекта металла:**

Латунь      Золото      Медь

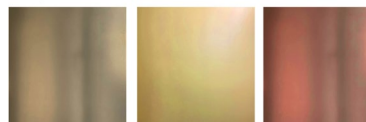

Виды фасадов	Высота min	Ширина min	Высота max	Ширина max	Глубина
Глухой фасад	101	100	2750	1050	
Внешний угол*	101**	100**	2750 (при высоте <900)	1050 (при высоте <900)	200
Гнутый фасад	Не возможно				

Толщина плиты: 16, 19, 22

Если вам нужны присадки, укажите это в комментарии к заказу.

\* при заказе уточняйте какие размеры вы указываете, внутренние или внешние!  
\*\* перед заказом согласуйте размеры узкой детали с менеджером

Требуется эскиз. Рисунок в нижней базе начинается сверху, в верхней базе снизу. При расположении на пенах совпадение рисунка с верхними модулями МЫ НЕ ГАРАНТИРУЕМ!

Для достижения идеального результата составляйте проект из ширин кратных 50 мм. В остальных случаях рисунок фрезеровки располагается на стыках фасадов произвольно.

**Глухой фасад**

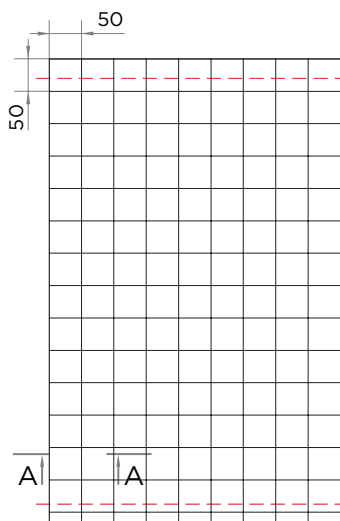

Если фасад в верхнюю базу, то отсчет фрезеровки начинается снизу.

Если фасад в нижнюю базу, то отсчет фрезеровки начинается сверху.

**Внешний угол**

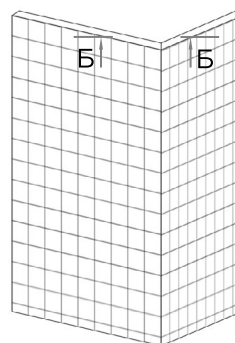

**· в собранном виде минимальная ширина и глубина - 80 мм**

- принимается только с эскизом с проставленными размерами
- угол в ПВХ не изготавливается!

Это паттерновая немасштабируемая фрезеровка с бесшовным рисунком, **ДЛЯ ЗАКАЗА НЕОБХОДИМ ЭСКИЗ.**

Для наилучшего результата ширина фасадов должна быть кратна 50мм.

Рисунок фрезеровки накладывается на все полотно фасадов. Ничего сложного - отправляйте нам ваш электронный эскиз с размерами, фронтальный вид (желательно) и наши дизайнеры перенесут на него фрезеровку. Посмотрите с клиентом, как будет выглядеть и тогда решите - заказывать или нет.

**А-А**

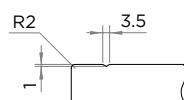

**Б-Б**

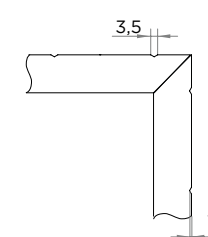

При заказе фасадов свыше 1800 мм без корректоров, возможно отклонение фасадов от плоскости, в этом случае гарантия не распространяется, претензии на покоробленность приниматься не будут.

# КОЛОННА

Фрагмент/фасад



- ПВХ (мат)
- Эмаль (мат)
- Поталь

Цвет эффекта металла:



Цвета потали:



Толщина плиты: 19, 22

Эскиз не требуется

Виды фасадов	Высота min	Ширина min	Высота max	Ширина max
Глухой фасад	500	500	2450	1050
Ящик 1, 3	177	500	2450	1050
Ящик 2	100	300	2450	1050
Гнутый фасад	Не возможно			

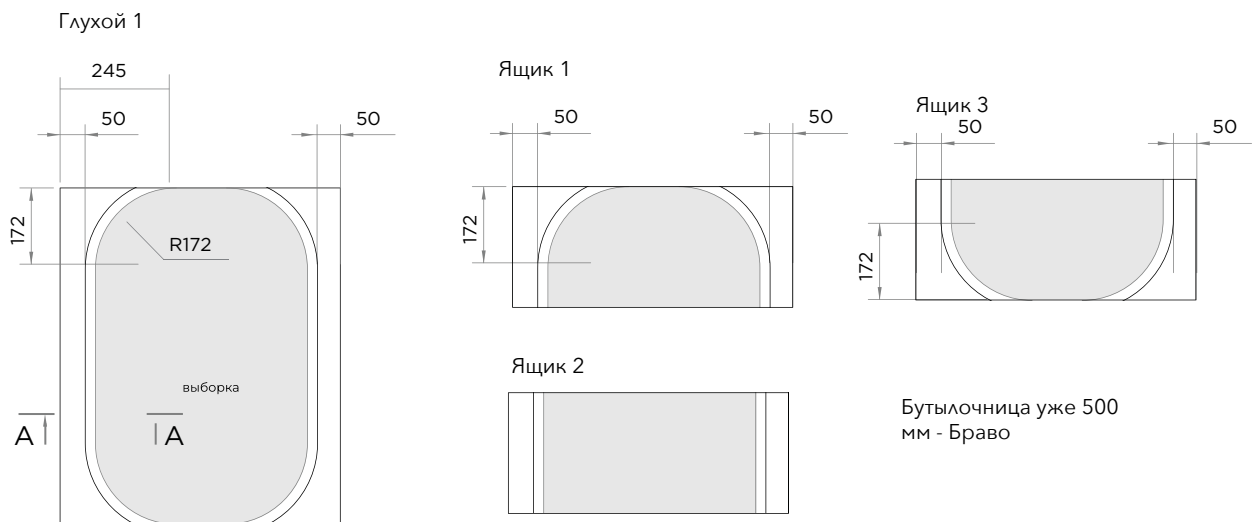

А-А



# КОЛОРБЛОК

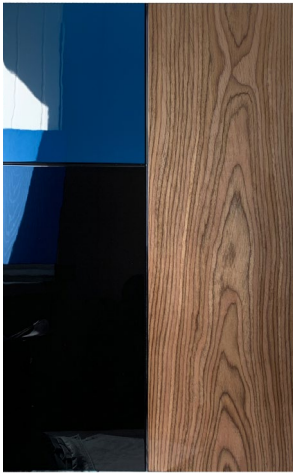

· Эмаль + эмаль + шпон (мат / глянец)

Толщина плиты: 19, 22

Требуется эскиз.

Если вам нужны присадки, укажите это в комментарии к заказу.

Виды фасадов	Высота min	Ширина min	Высота max	Ширина max
Глухой фасад 1-2	300	300	2400	1050
Глухой фасад 3	300	100	2450	1050
Глухой фасад 4-5	100	300	2450	1050
Гнутый фасад	Не возможно			

Складская программа: Абрикос ВА 03 S, Венге 2781 С, Дуб 154 СМ, Дуб 8 СМ, Орех 021 СМ, Орех 404 СМ, Дуб морёный 21s, Орех грецкий 1962 см, Дуб 605 qw, Палисандр 5 DSW, Дуб 6s.

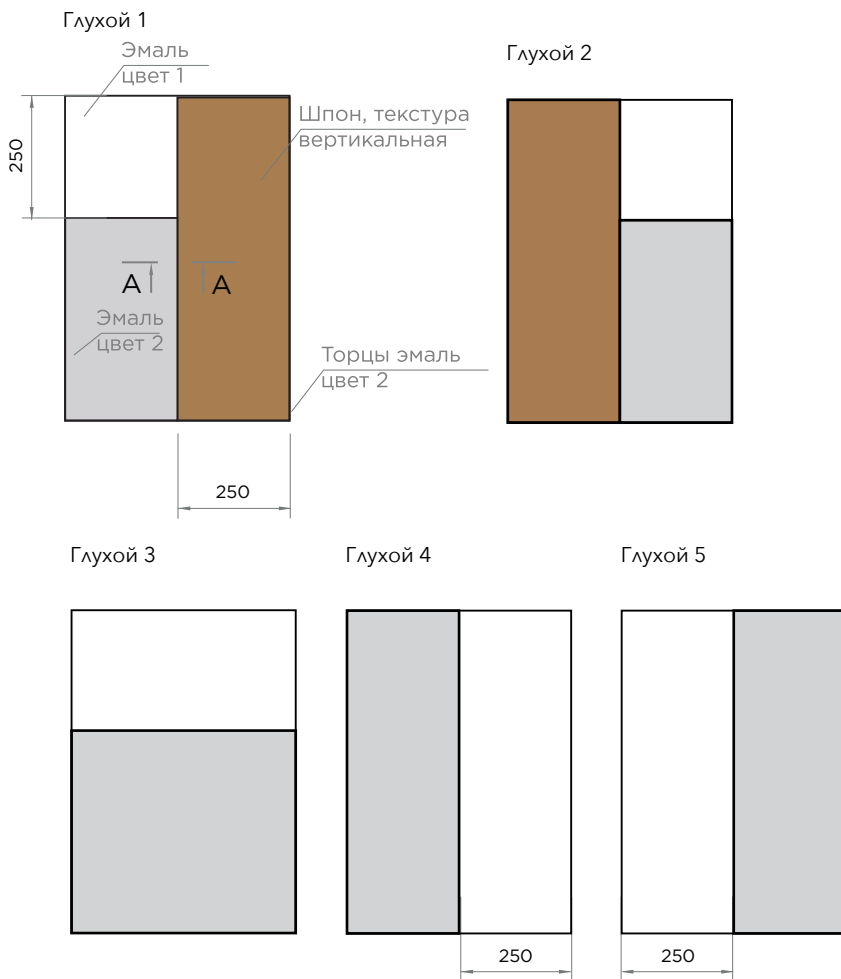

А-А

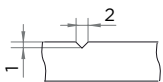

При заказе фасадов свыше 1800 мм без корректоров, возможно отклонение фасадов от плоскости, в этом случае гарантия не распространяется, претензии на покоробленность приниматься не будут.

# КОМПОНЕНТ

3 категория

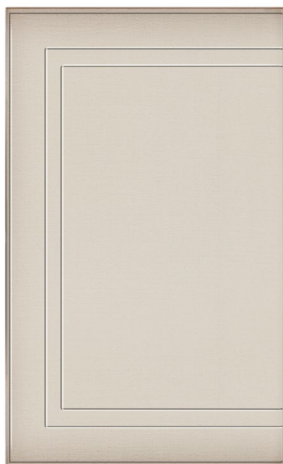

- ПВХ (мат)
- Эмаль (мат / глянец)

Толщина плиты: 19, 22

Эскиз не требуется

Виды фасадов	Высота min	Ширина min	Высота max	Ширина max
Глухой фасад 1-2	270	208	2750	1050
Глухой фасад 3-6	208	208	2750	1050
Гнутый фасад	Не возможно			

Глухой фасад 1

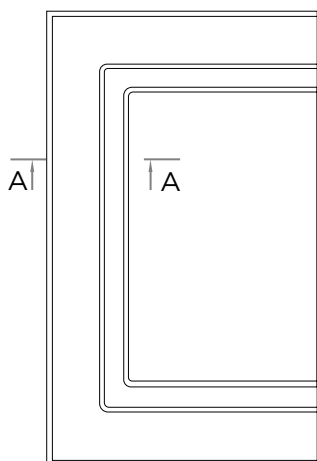

Глухой фасад 2

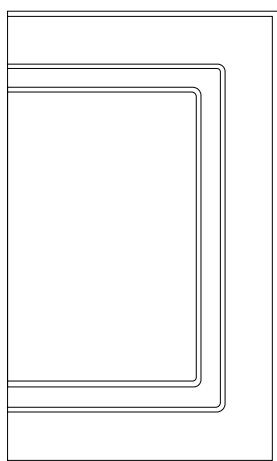

Глухой фасад 3

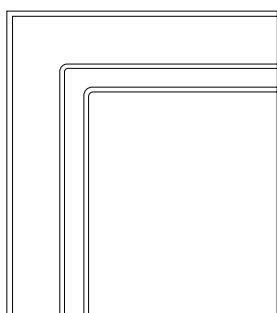

Глухой фасад 4

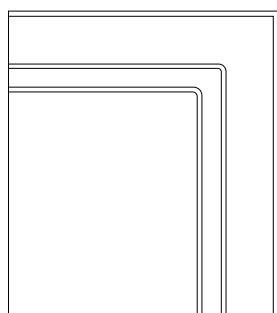

Глухой фасад 5

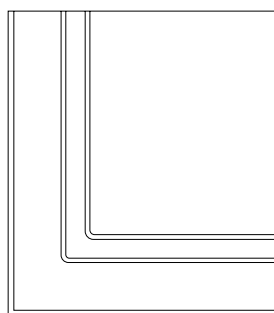

Глухой фасад 6

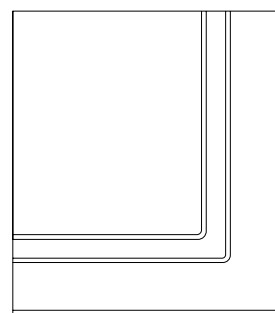

A-A

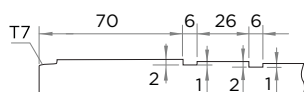

При заказе фасадов свыше 1800 мм без корректоров, возможно отклонение фасадов от плоскости, в этом случае гарантия не распространяется, претензии на покособленность приниматься не будут.

# КОМПОНЕНТ МЕТАЛЛ

3 категория

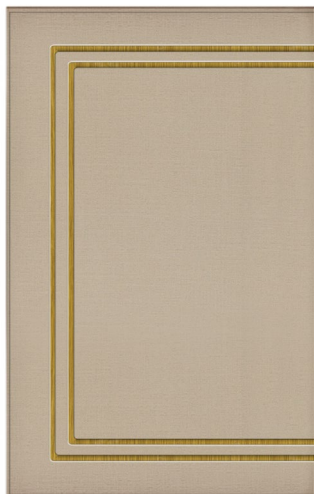

- ПВХ (мат)
- ПВХ (мат) + металлизированная патина
- ПВХ (мат)+ эффект металла
- ПВХ (мат)+ поталь
- Эмаль
- Эмаль (мат / глянец) + металлизированная патина
- Эмаль (мат / глянец) + эффект металла
- Эмаль (мат / глянец) + поталь

## Цвет металлизированной патины:



## Цвет эффекта металла:

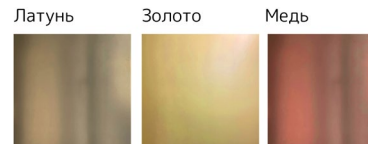

## Поталь:



Толщина плиты: 19, 22  
Эскиз не требуется

Виды фасадов	Высота min	Ширина min	Высота max	Ширина max
Глухой фасад 1-2	300	214	2750	1050
Глухой фасад 3-6	214	2750	1050	
Гнутый фасад	Не возможно			

Глухой фасад 1

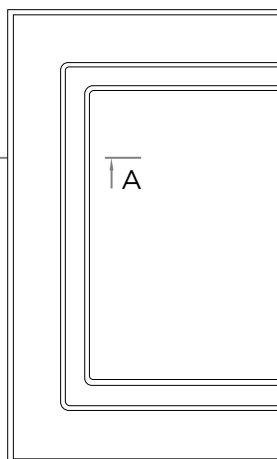

Глухой фасад 2

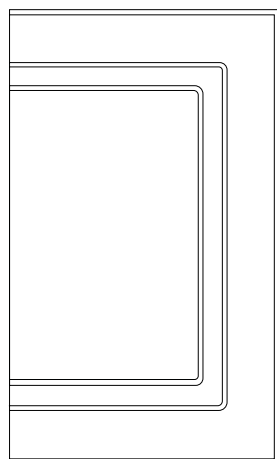

A-A

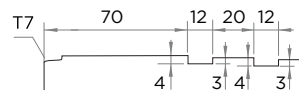

Глухой фасад 3

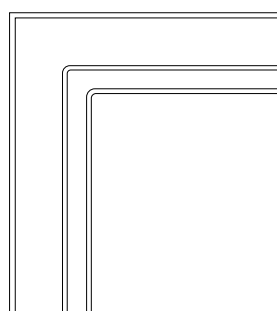

Глухой фасад 4

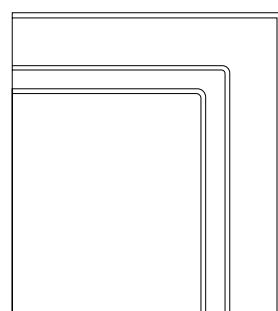

Глухой фасад 5

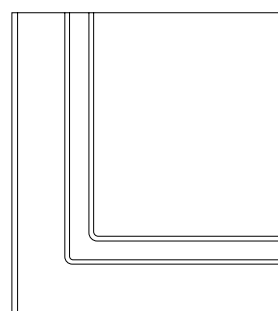

Глухой фасад 6

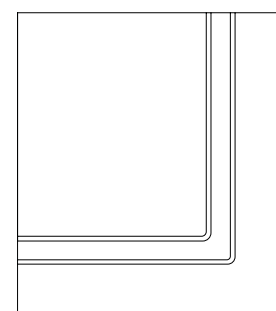

При заказе фасадов свыше 1800 мм без корректоров, возможно отклонение фасадов от плоскости, в этом случае гарантия не распространяется, претензии на покоробленность приниматься не будут.



- ПВХ (мат)
- ПВХ (мат) + металлизированная патина
- Эмаль (мат / глянец)
- Эмаль (мат / глянец) + металлизированная патина

Цвет металлизированной патины:

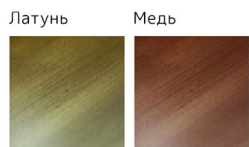

Толщина плиты: 19, 22

Эскиз не требуется

Виды фасадов	Высота min	Ширина min	Высота max	Ширина max
Глухой фасад	200	196	2750	1050
Витрина	200	196	1800	500
Составной	305	196	2750	1050
Переplet	305	305	1800	500
Гнутый фасад	Не возможно			

Глухой фасад

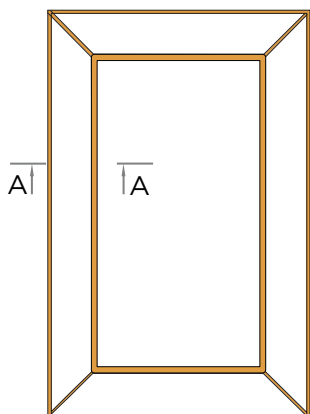

Витрина

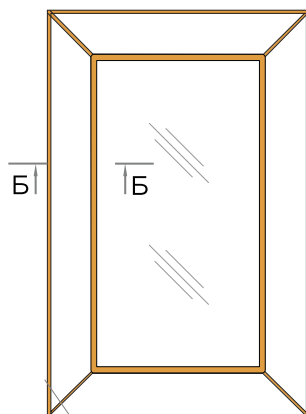

Составной

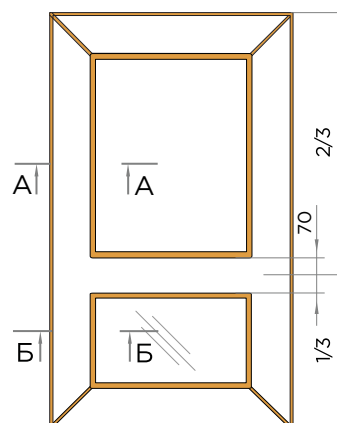

Переplet

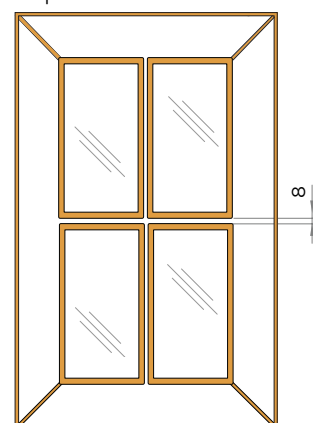

А-А

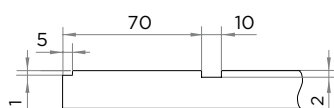

Б-Б

Паз под стекло

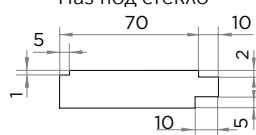

Паз под уплотнитель



# КОНТРАСТ



· Эмаль (мат) + поталь + шпон

Цвета потали:



Виды фасадов	Высота min	Ширина min	Высота max	Ширина max
Глухой фасад	100 (при работе по эскизу по всему полотну фасадов)	100	2400	600*
	420 (для присадок под петли и для единичных фасадов)			
Гнутый фасад	Не возможно			

Толщина плиты: 19, 22  
Требуются эскиз.  
Если вам нужны присадки, укажите это в комментарии к заказу.

\* кроме декора Орех 404 CM (подгон по запросу)

Складская программа: Абрикос ВА 03 S, Венге 2781 С, Дуб 154 CM, Дуб 8 CM, Орех 021 CM, Орех 404 CM, Дуб морёный 21s, Орех грецкий 1962 см, Дуб 605 qw, Палисандр 5 DSW, Дуб 6s.

\*ширина может быть увеличена методом склейки шпона, запрашивайте информацию у менеджеров

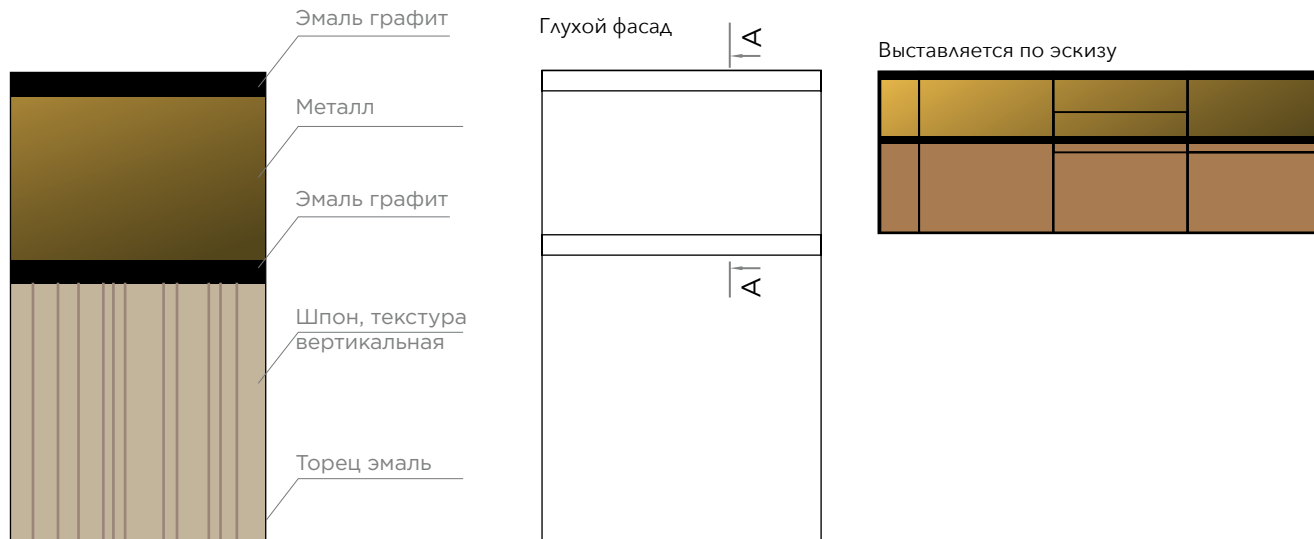

A-A

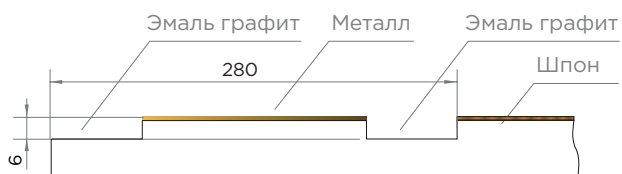

При заказе фасадов свыше 1800 мм без корректоров, возможно отклонение фасадов от плоскости, в этом случае гарантия не распространяется, претензии на покоробленность приниматься не будут.

# КОНТУР



- ПВХ (мат / глянец)
- ПВХ (мат) + патина
- Эмаль (мат / глянец)
- Эмаль (мат) + патина

### Цвет патины:

Бронза / Золото / Серебро / Медь / Шампань  
Синий перламутр / Розовая / Зеленая / Черная / Коричневая

Виды фасадов	Высота min	Ширина min	Высота max	Ширина max
Глухой фасад	116	116	2750	1050
Составной	321	164	2750	1050
Витрина	214	214	1800	500
Переплёт	342	214	1800	500
Гнутый фасад	116	По запросу	950	По запросу
Расчёт стекла для витрин	-100			

Толщина плиты: 16, 19, 22

Эскиз не требуется

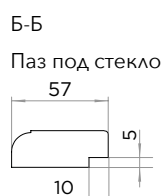
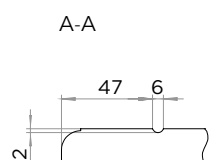
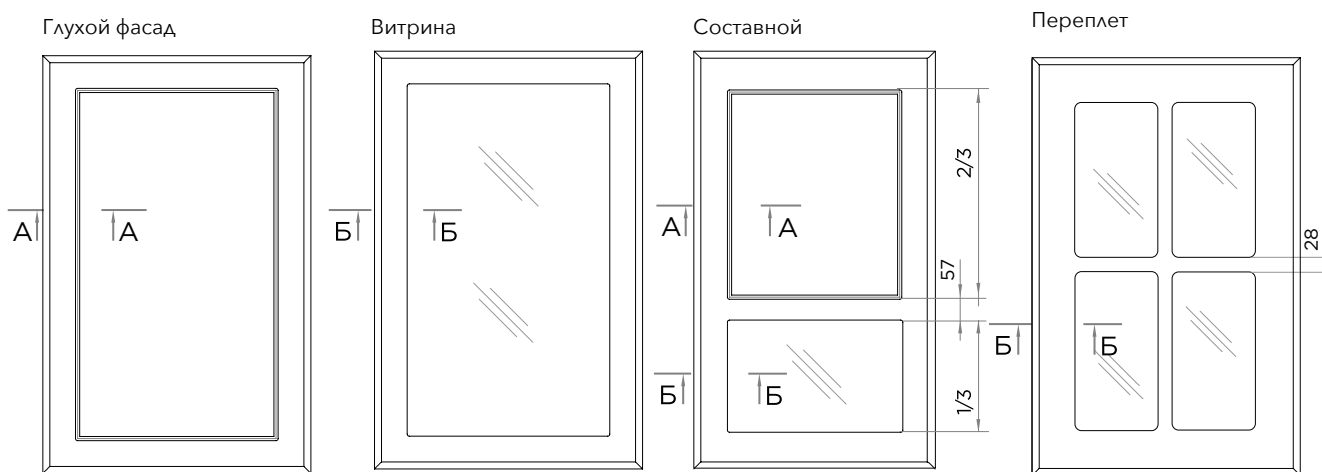

# КОНУС



- Эмаль (мат)
- Эмаль (мат) + пatina
- Эмаль (мат) + металлизированная пatina

### Цвет патины:

Бронза / Золото / Серебро / Медь / Шампань

### Цвет металлизированной патины:

Латунь

Медь

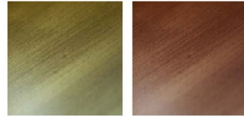

Виды фасадов	Высота min	Ширина min	Высота max	Ширина max
Глухой фасад	155	196	2750	1050
Составной	305	196	2750	1050
Витрина	220	220	1800	500
Переплёт	357	357	1800	500
Гнутый фасад	Не возможно			
Расчёт стекла для витрин	-101			

Толщина плиты: 22

Эскиз не требуется

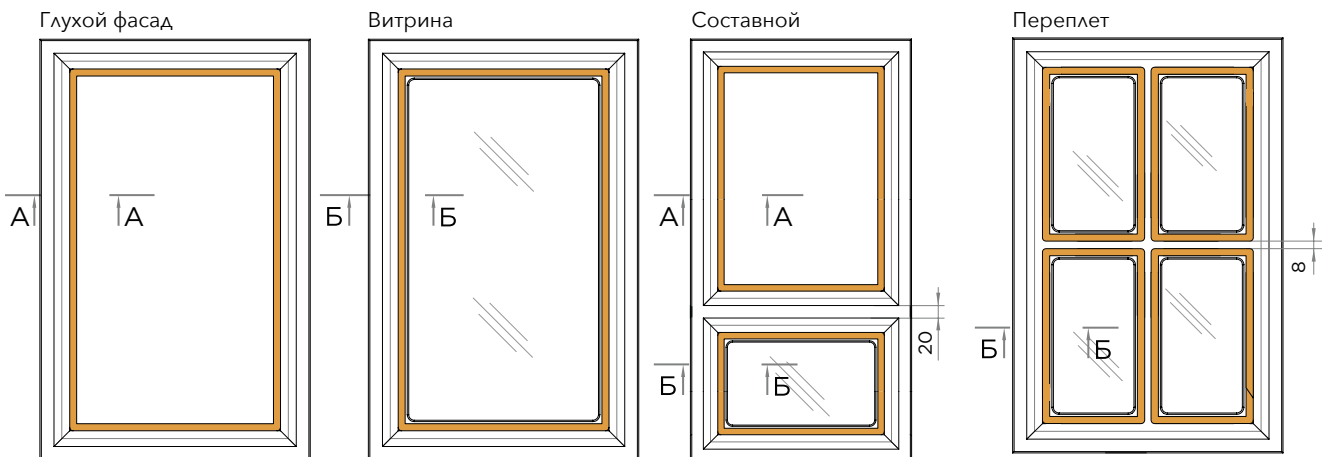

А-А

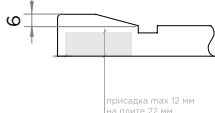

Б-Б  
Паз под стекло

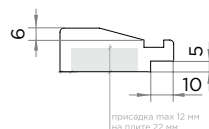

Паз под уплотнитель

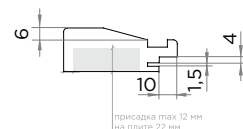

# КОНУС 19



- ПВХ (мат)
- ПВХ (мат) + патина
- ПВХ (мат) + металлизированная патина
- Эмаль (мат)
- Эмаль (мат) + патина
- Эмаль (мат) + металлизированная патина

#### Цвет патины:

Бронза / Золото / Серебро / Медь / Шампань

#### Цвет металлизированной патины:

Латунь      Медь

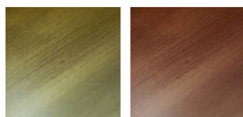

Толщина плиты: 19, 22  
Эскиз не требуется

Виды фасадов	Высота min	Ширина min	Высота max	Ширина max
Глухой фасад	200	196	2750	1050
Составной	415	245	2750	1050
Витрина	245	245	1800	500
Переплёт	370	370	1800	500
Ящик	100	196	2750	1050
Гнутый фасад	200	По запросу	950	По запросу
Расчёт стекла для витрин	-121			

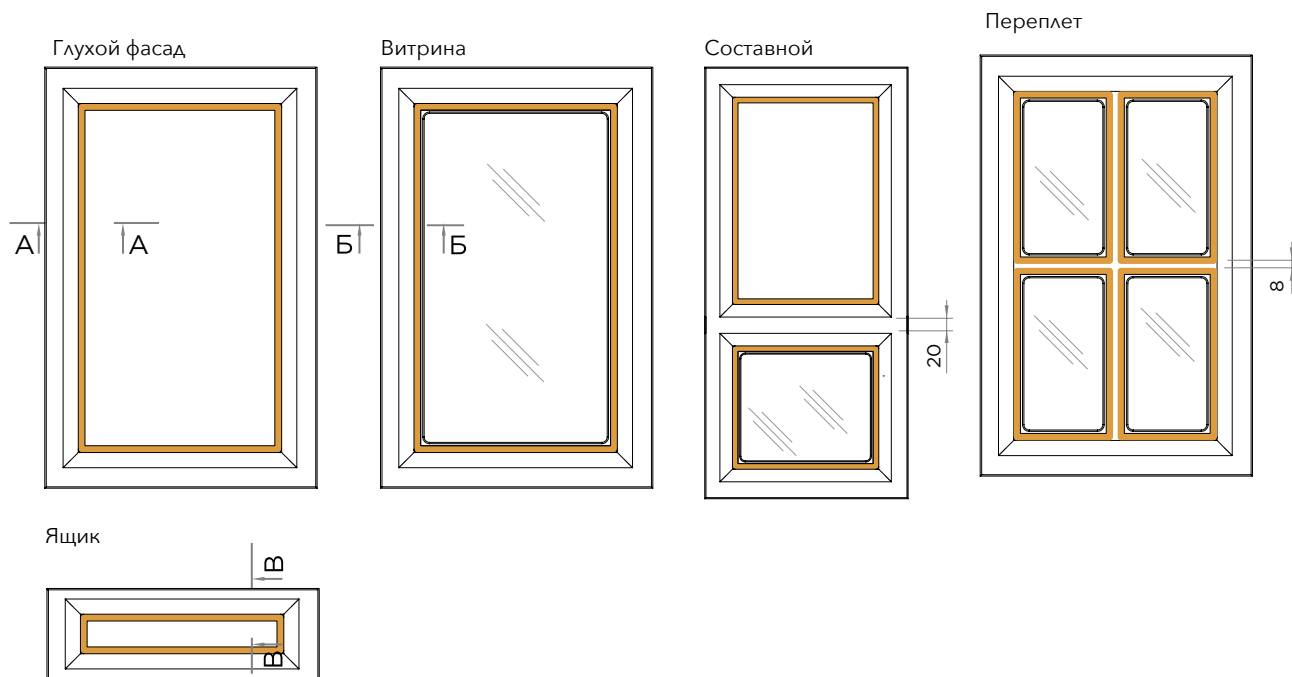

А-А



присадка max 12 мм  
на плите 19 мм

Б-Б  
Паз под стекло



присадка max 12 мм  
на плите 19 мм

В-В

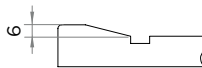

Присадки под петли на ящике не изготавливаются.

При заказе фасадов свыше 1800 мм без корректоров, возможно отклонение фасадов от плоскости, в этом случае гарантия не распространяется, претензии на покособленность приниматься не будут.

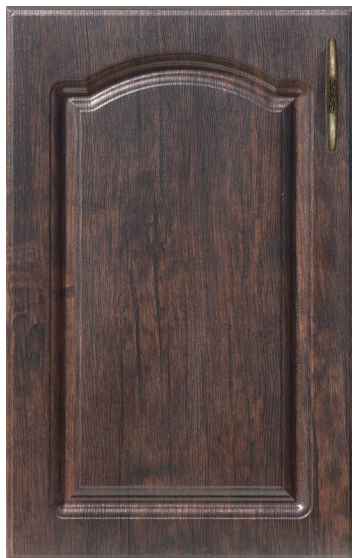

- ПВХ (мат / глянец)
- ПВХ (мат) + патина
- Эмаль (мат / глянец)
- Эмаль (мат / глянец) + патина

Цвет патины:

Бронза / Золото / Серебро / Медь / Шампань

Виды фасадов	Высота min	Ширина min	Высота max	Ширина max
Глухой фасад	206	246	2750	1050
Ящик 1	151	240	2750	1050
Ящик 2	106	181	2750	1050
Бутылочница 1	240	151	2750	1050
Бутылочница 2/ под петли	181	106	2750	1050
Составной	363	246	2750	1050
Витрина	260	244	1800	500
Переplёт	388	396	1800	500
Двойной переplёт	516	396	1800	500
Гнутый фасад	206	По запросу	950	По запросу
Расчёт стекла для витрин	-100			

Толщина плиты: 16, 19, 22

Эскиз не требуется

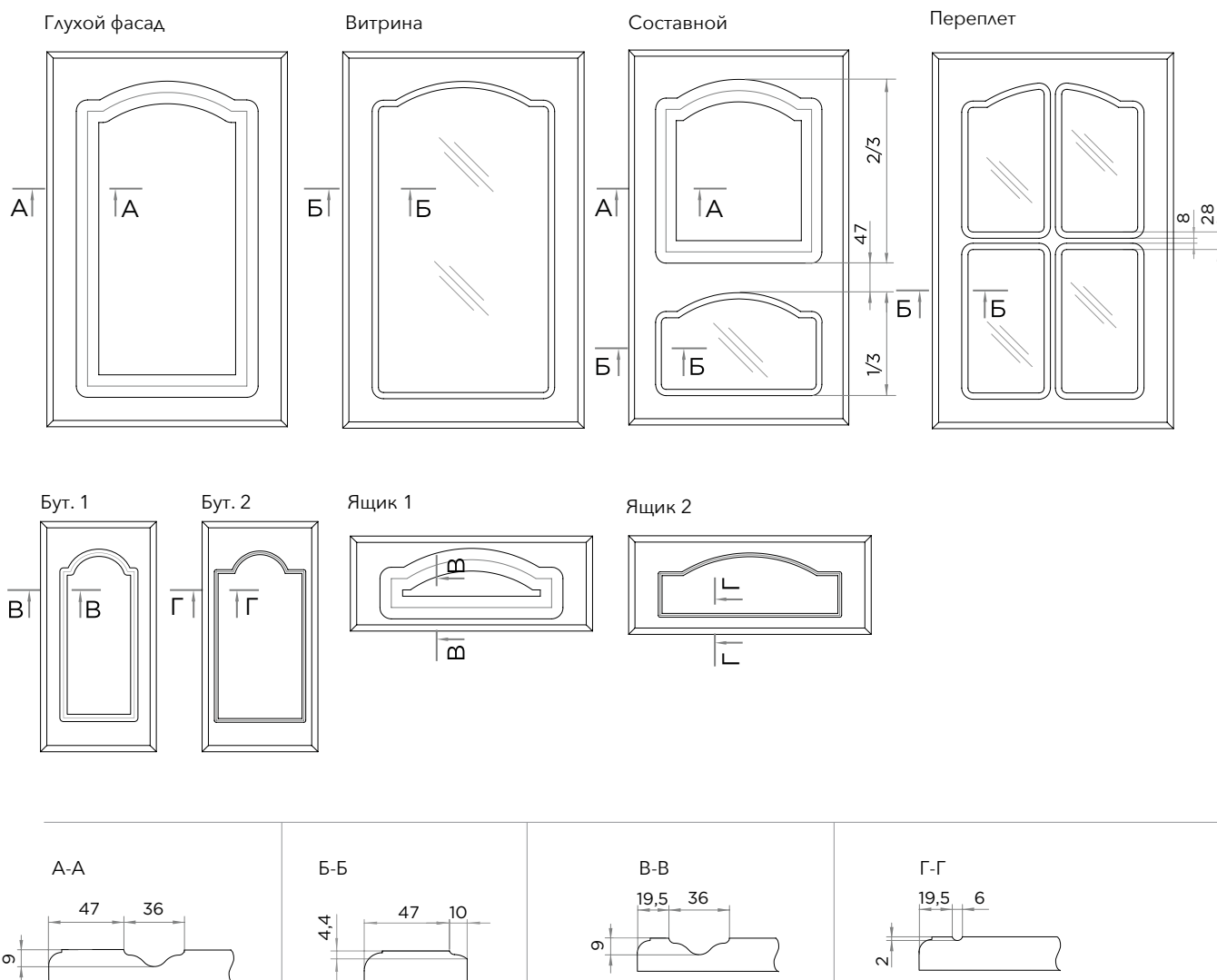

# КОРОНА ДВОЙНАЯ

1 категория



- ПВХ (мат / глянец)
- ПВХ (мат) + патина
- Эмаль (мат / глянец)
- Эмаль (мат / глянец) + патина

Цвет патины:

Бронза / Золото / Серебро / Медь / Шампань

Виды фасадов	Высота min	Ширина min	Высота max	Ширина max
Глухой фасад	236	246	2750	1050
Ящик 1	140	226	2750	1050
Ящик 2	80	181	2750	1050
Бутылочница 1	226	140	2750	1050
Бутылочница 2/ под петли	176	104	2750	1050
Составной	531	246	2750	1050
Витрина	260	244	1800	500
Переплёт	573	396	1800	500
Двойной переплёт	916	396	1800	500
Гнутый фасад	236	По запросу	950	По запросу
Расчёт стекла для витрин	-100			

Толщина плиты: 16, 19, 22

Эскиз не требуется

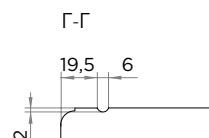
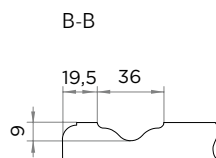
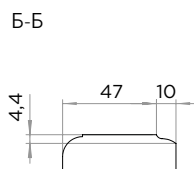
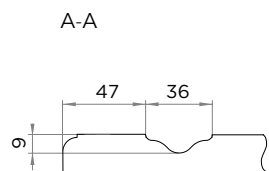
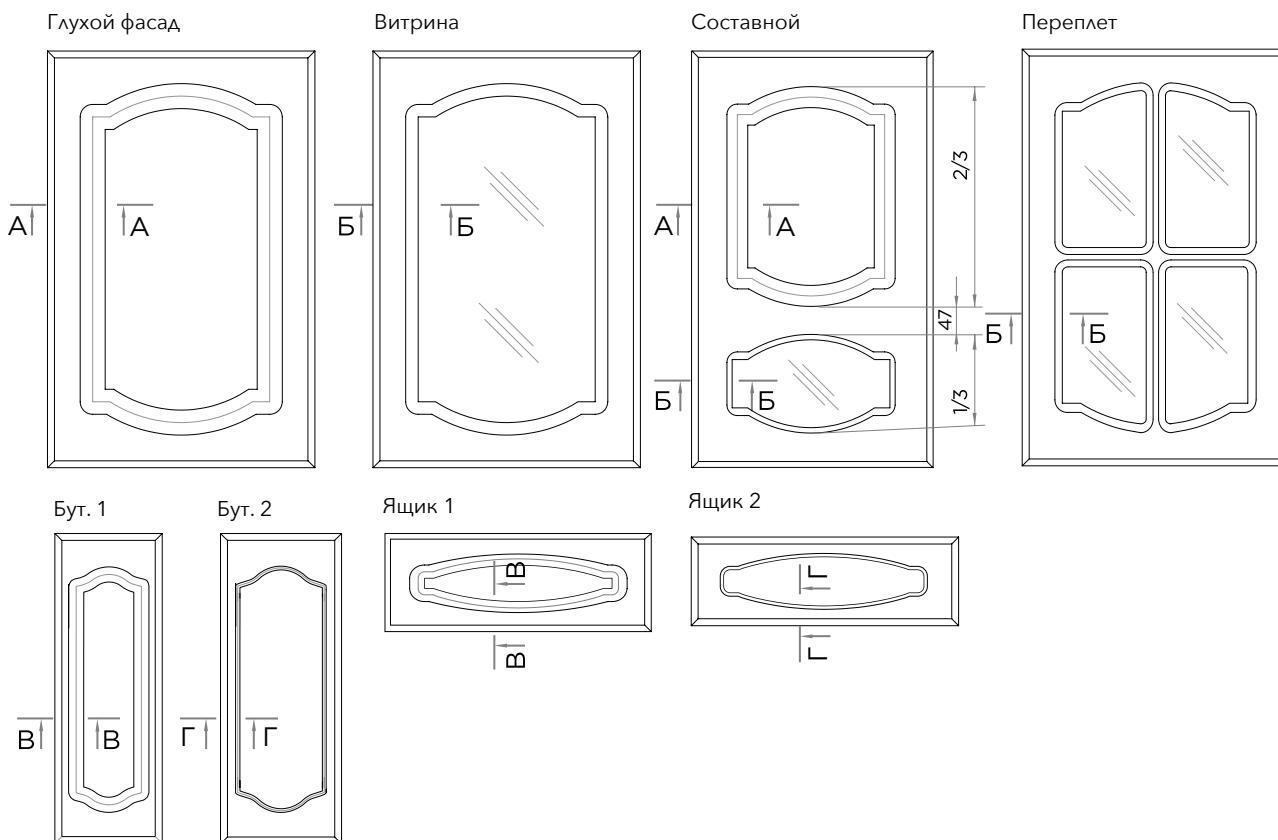

При заказе фасадов свыше 1800 мм без корректоров, возможно отклонение фасадов от плоскости, в этом случае гарантия не распространяется, претензии на покособленность приниматься не будут.



Толщина плиты: 16, 19, 22

Требуется эскиз

- ПВХ (мат / глянец)
- ПВХ (мат) + патина
- Эмаль (мат / глянец)
- Эмаль (мат / глянец) + патина

**Цвет патины:**

- Бронза / Золото / Серебро / Медь / Шампань
- Синий перламутр / Розовая / Зеленая / Черная / Коричневая

Виды фасадов	Высота min	Ширина min	Высота max	Ширина max
Глухой фасад	233	233	2750	1050
Витрина	270	270	1800	500
Гнутый фасад	Не возможно			
Расчёт стекла для витрин	-106			

Заказы на фрезеровку "Лайн" принимаются строго с эскизом с прорисованным расположением фасадов относительно друг друга.

Расстояние между полосами на одном фасаде может варьироваться в зависимости от конкретных размеров (стремиться к 80).

Если на эскизе не указано количество полос, отсчет расстояния между полосами начинается с минимального ящика, к примеру ящик высотой 176 будет иметь фрезерованную полосу ровно посередине.

\*Если на эскизе не прорисованно расположение цветных полос, то в нижней базе - это 2-я и 3-я полоса сверху.

В верхней базе - это 2-я и 3-я полоса снизу.

Глухой фасад

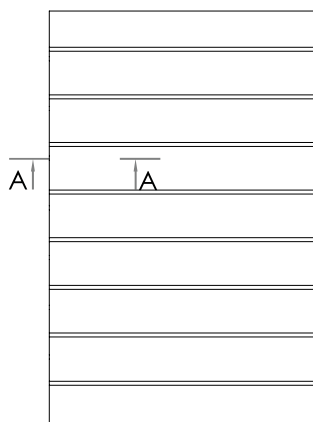

Витрина

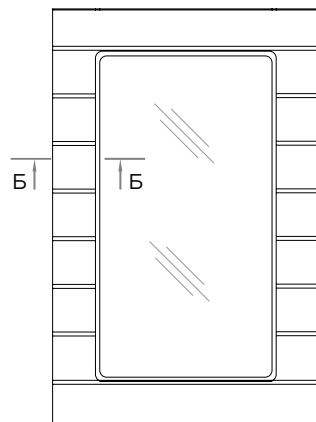

A-A

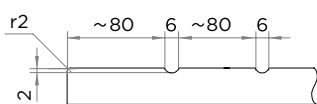

Б-Б

Паз под стекло

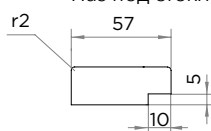

Паз под уплотнитель

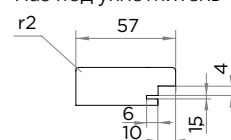

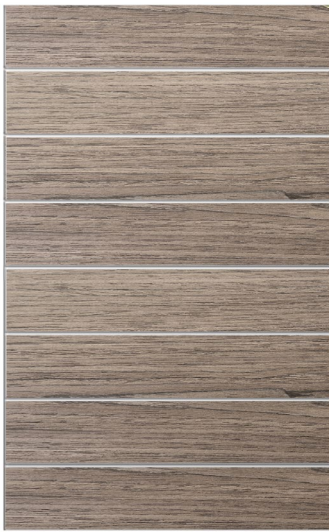

· Эмаль + Шпон (мат / глянец)

Виды фасадов	Высота min	Ширина min	Высота max	Ширина max
Глухой фасад / горизонтальная текстура	80	80	2400	1050
Витрина	214	214	1800	500
Гнутый фасад	Не возможно			
Расчёт стекла для витрин	-100			

Складская программа: абрикос ВА 03 S; Венге 2781 С; Дуб 154 СМ; Дуб 8 СМ; Орех 021 СМ, Орех 404 СМ, Дуб морёный 21s, Орех грецкий 1962 см, Дуб 605 qw

Обратная сторона белая ламинированная.

Толщина плиты: 19, 22  
Эскиз требуется

Заказы на фрезеровку "Блассен дуэт шпон", "Блассен Трио Шпон", "Лайн шпон" принимаются строго с эскизом с прорисованным расположением фасадов относительно друг друга. Расстояние между полосами на одном фасаде может варьироваться в зависимости от конкретных размеров (стремиться к 80). Если на эскизе не указано количество полос, отсчет расстояния между полосами начинается с минимального ящика, к примеру ящик высотой 176 будет иметь фрезерованную полоску ровно посередине.

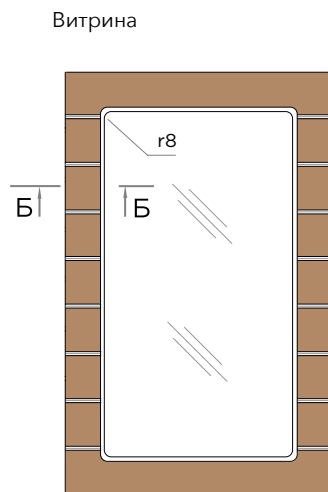
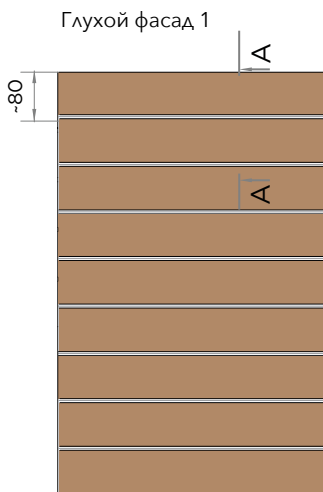

! Торцы на фасадах Лайн шпон остаются в эмали выбранного вами цвета, как и полоски между вставками шпона.

А-А

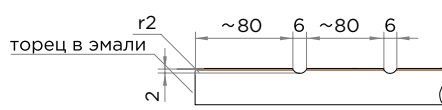

Б-Б

Паз под стекло

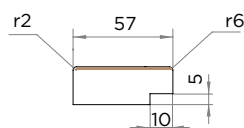

Паз под уплотнитель

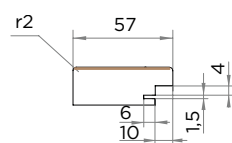



- ПВХ (мат / глянец)
- ПВХ (мат) + патина
- Эмаль (мат / глянец)
- Эмаль (мат / глянец) + патина

**Цвет патины:**

Бронза / Золото / Серебро / Медь / Шампань

Виды фасадов	Высота min	Ширина min	Высота max	Ширина max
Глухой фасад	175	175	2750	1050
Ящик	125	125	2750	1050
Бутылочница	125	125	2750	1050
Составной	360	220	2750	1050
Витрина	220	220	1800	500
Переплёт	343	343	1800	500
Двойной переплёт	466	343	1800	500
Гнутый фасад	По запросу			
Расчёт стекла для витрин	-111			

Толщина плиты: 19, 22

Эскиз не требуется

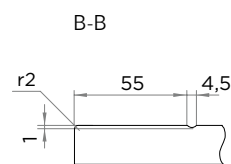
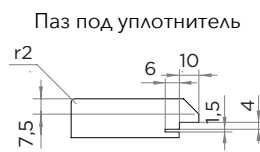
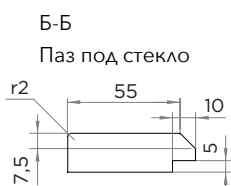
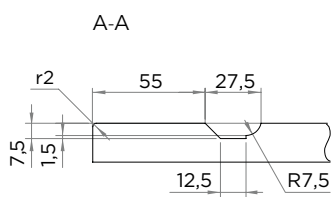
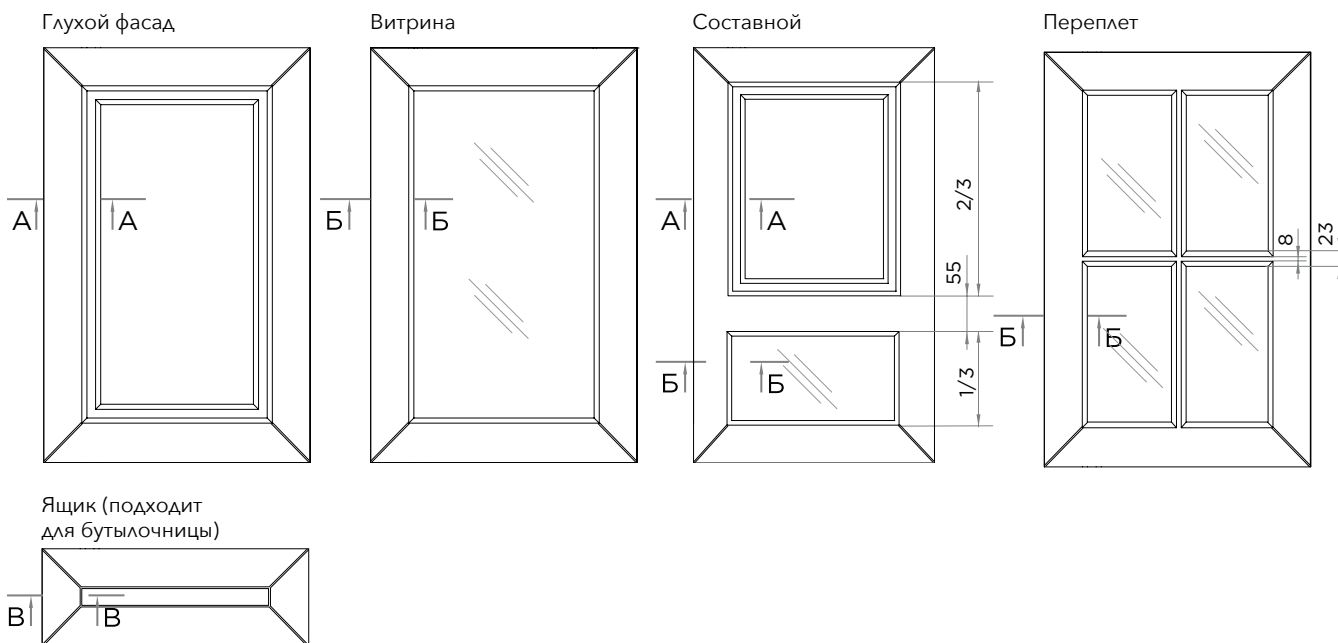

# ЛЖЕВЫБОРКА

3 категория

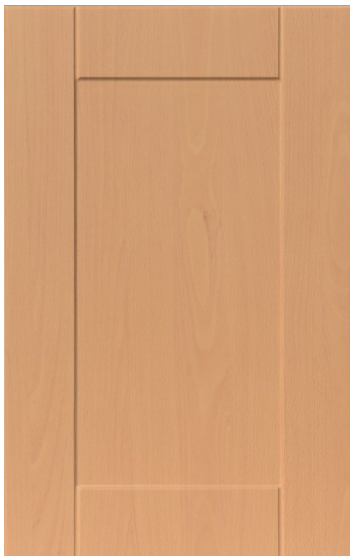

- ПВХ (мат)
- ПВХ (мат) + патина
- Эмаль (мат)
- Эмаль (мат) + патина

Цвет патины:  
Бронза / Золото / Серебро / Медь / Шампань

Толщина плиты: 19, 22  
Эскиз не требуется

Виды фасадов	Высота min	Ширина min	Высота max	Ширина max
Глухой	176	176	2750	1050
Ящик	50	176	2750	1050
Бутылочница	50	96	2750	1050
Составной	399	210	2750	1050
Глухой для шкафа	352	176	2750	1050
Витрина	210	210	1800	500
Переплёт	288	288	1800	500
Двойной переплёт	366	288	1800	500
Тонкий переплет	288	288	1800	500
Двойной тонкий переплет	366	288	1800	500
Крест	396	396	1800	500
Двойной крест	596	396	1800	500
Гнутый фасад	176	По запросу	950	По запросу
Расчёт стекла для витрин	-146			

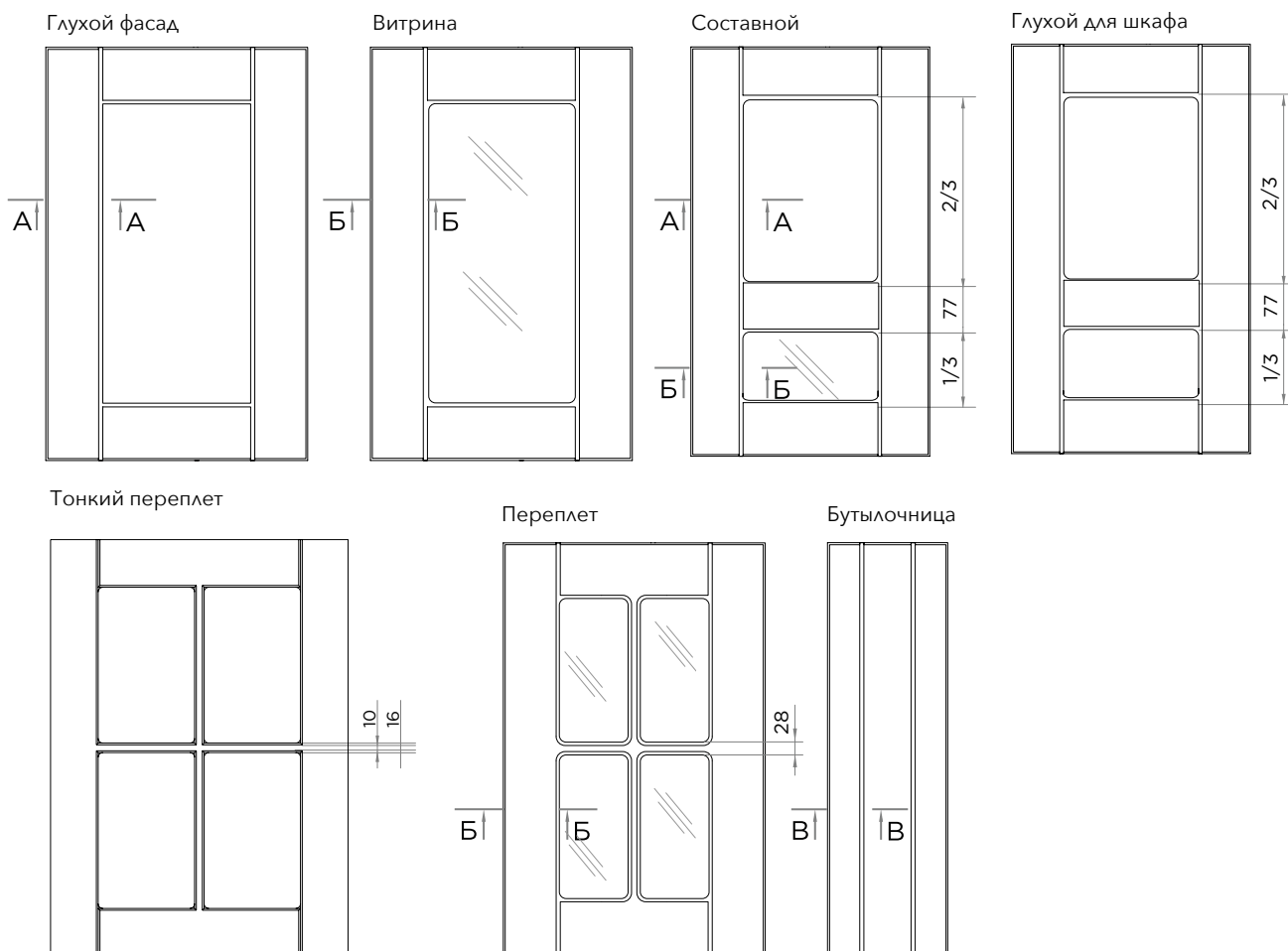

При заказе фасадов свыше 1800 мм без корректоров, возможно отклонение фасадов от плоскости, в этом случае гарантия не распространяется, претензии на покоробленность приниматься не будут.

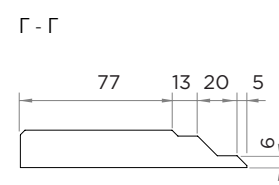
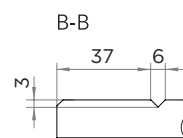
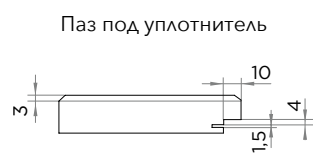
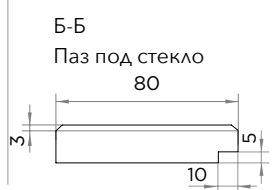
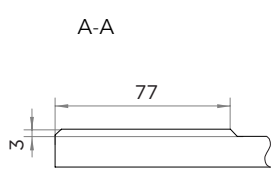
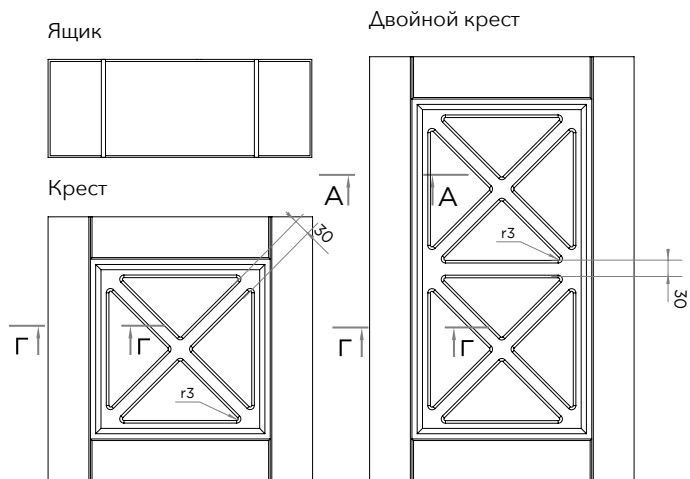

# ЛИНИЯ

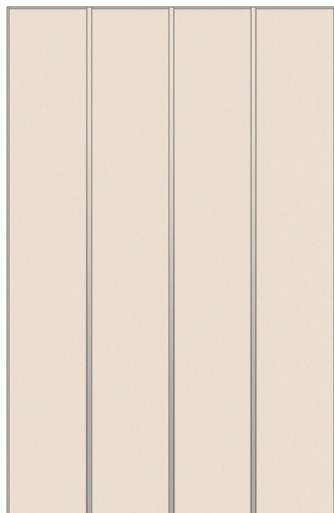

- ПВХ (мат / глянец)
- ПВХ (мат) + патина
- Эмаль (мат / глянец)
- Эмаль (мат / глянец) + патина

### Цвет патины:

- Бронза / Золото / Серебро / Медь / Шампань
- Синий перламутр / Розовая / Зеленая

Заказы на фрезеровку "Линия" принимаются только с эскизом.

Ширина фасада кратна 100 мм: 100 (96/97), 200 (196/197), 300 (296/297), 400 (396/397), 500 (496/497), 600 (596/597) и т.д.

Толщина плиты: 16, 19, 22

Требуется эскиз

Виды фасадов	Высота min	Ширина min	Высота max	Ширина max	Глубина
Глухой фасад	200	196	2750	1050	
Витрина	250	250	1800	500	
Внешний угол / внутренний угол*	250**	250**	2450 (при высоте <900)	1050 (при высоте <900)	200
Гнутый фасад	По запросу				
Расчёт стекла для витрин	-192				

\* при заказе уточняйте какие размеры вы указываете, внутренние или внешние!

\*\* перед заказом согласуйте размеры узкой детали с менеджером



· в собранном виде минимальная ширина и глубина - 80 мм

- принимается только с эскизом с проставленными размерами
- угол в ПВХ не изготавливается!

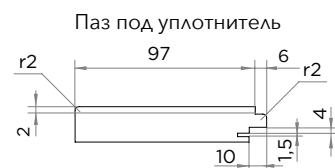
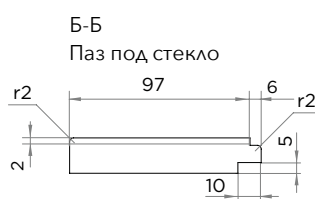
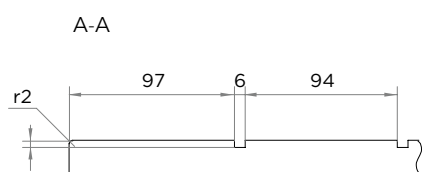

# ЛИСИЦКИЙ

Фрагмент/фасад

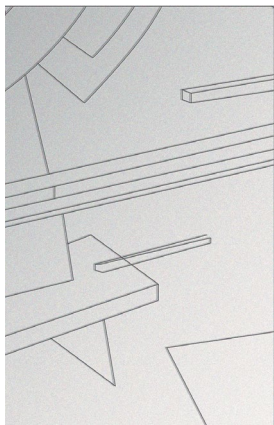

Заказы на концептуальную модель "Лисицкий" принимаются только с подробным эскизом со всеми размерами, отступами и т.д.

Обратите внимание: на концептуальные работы индивидуальный срок выполнения. Заказ не будет принят, пока эскиз не будет утвержден производством.

- ПВХ (мат / глянец)
- ПВХ (мат) + патина
- Эмаль (мат / глянец)
- Эмаль (мат / глянец) + патина

Цвет патины:

Бронза / Золото / Серебро / Медь / Шампань  
Синий перламутр / Розовая / Зеленая / Черная / Коричневая

Толщина плиты: 16, 19, 22

Эскиз требуется

Паттерн для модели "Лисицкий".

Выполняется фрезеровка контура одной тонкой фрезой на всех полотнах фасадов по эскизу заказчика.

Отправляйте нам ваш электронный эскиз с размерами, фронтальный вид (желательно) и наши дизайнеры перенесут на него фрезеровку. Посмотрите с клиентом, как будет выглядеть и тогда решите - заказывать или нет.

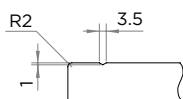
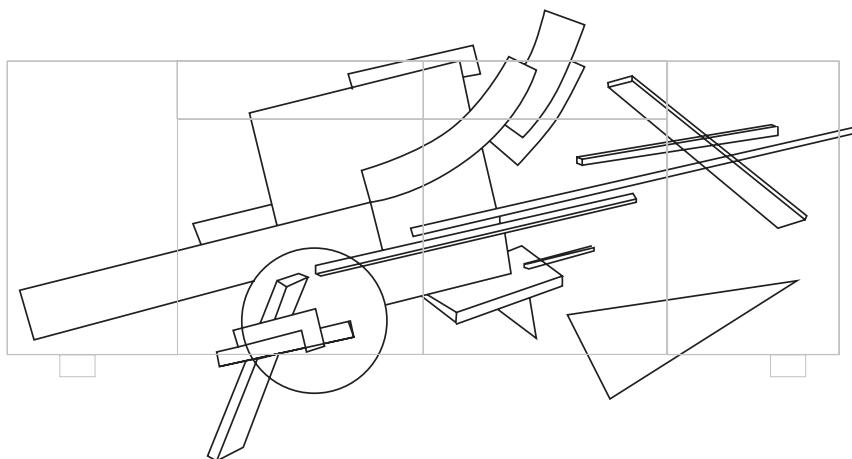



- ПВХ (мат)
- ПВХ (мат) + патина
- Эмаль (мат)
- Эмаль (мат) + патина

**Цвет патины:**

Бронза / Золото / Серебро / Медь / Шампань

Толщина плиты: 19, 22  
Эскиз не требуется

Виды фасадов	Высота min	Ширина min	Высота max	Ширина max
Глухой фасад	200	200	2750	1050
Ящик 1	147	187	2750	1050
Ящик 2	56	96	2750	1050
Бутылочница 1	187	147	2750	1050
Бутылочница 2/ под петли	96	56	2750	1050
Составной	351	200	2750	1050
Витрина	154	154	1800	500
Переплёт	242	242	1800	500
Двойной переплёт	330	242	1800	500
Гнутый фасад	200	По запросу	950	По запросу
Расчёт стекла для витрин	-90			

Глухой фасад

Витрина

Составной

Переплёт

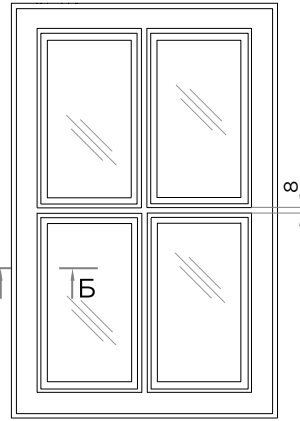
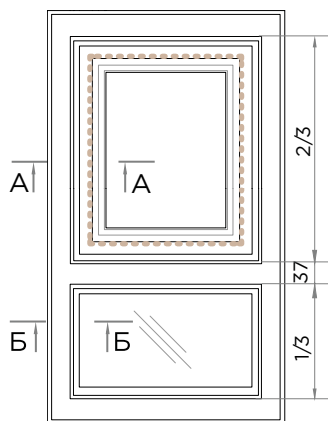
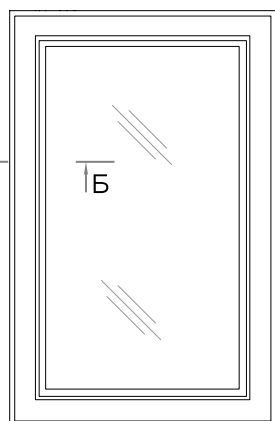
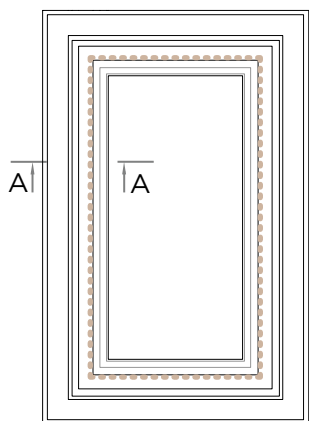

Бут. 1

Бут. 2

Ящик 1

Ящик 2

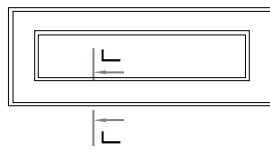
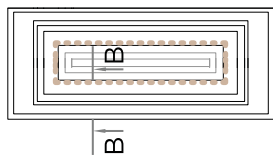
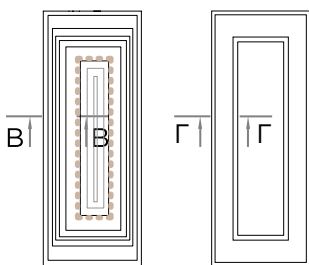

● ● ● ● ● Косичка VE11 / ширина 7 мм

A-A



B-B

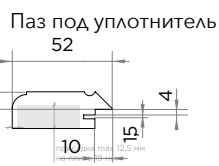
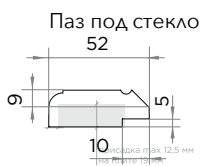

B-B

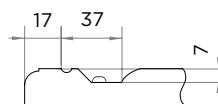

G-G

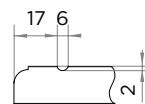

При заказе фасадов свыше 1800 мм без корректоров, возможно отклонение фасадов от плоскости, в этом случае гарантия не распространяется, претензии на покособленность приниматься не будут.



- Эмаль (мат / глянец)
- Эмаль (мат / глянец) + патина\*

**Цвет патины:**

Бронза / Золото / Серебро / Медь / Шампань

\* внимание! при нанесении патины в ручку проявляется шероховатая текстура, связанная со структурой материала.

Виды фасадов	Высота min	Ширина min	Высота max	Ширина max
Глухой фасад 1-4	300	120	2750	1050
Глухой фасад 5-8	120	300	2750	1050
Гнутый фасад	Не возможно			
Расчёт стекла для витрин	-100			

**Толщина плиты: 19, 22**

Если вам нужны присадки, укажите это в комментарии к заказу.

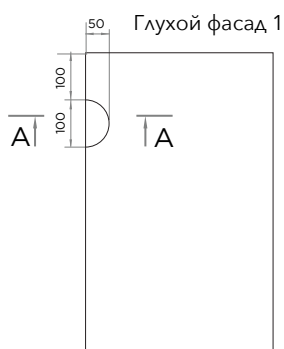

Глухой фасад 2    Глухой фасад 3    Глухой фасад 4

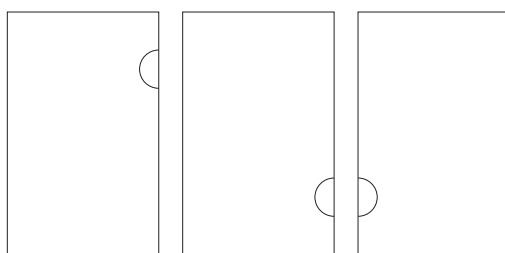

Глухой фасад 5

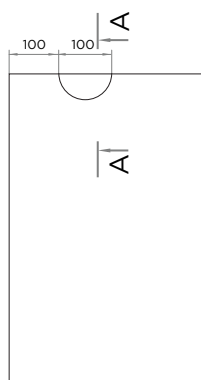

Глухой фасад 6    Глухой фасад 7



A-A

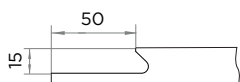

ЛУЧ



- Эмаль (мат / глянец)
- Эмаль (мат / глянец) + патина
- Эмаль (мат / глянец) + эффект металла
- Эмаль (мат) + поталь

## Цвет металлизированной патины:



## Цвет эффекта металла:

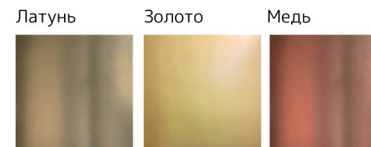

## Поталь:



Толщина плиты: 19, 22

Эскиз не требуется

Фрезеровка "Луч" не масштабируется.

Имеет несколько исполнений. Фрезеровка "Луч" так же хорошо комбинируется с витриной фасада "Браво". Рекомендуем чередовать исполнения, хаотично размещать фасады с металлизированными полосами, создавать неповторимые интерьеры.

Отправляйте нам ваш электронный эскиз с размерами, фронтальный вид (желательно) и наши дизайнеры перенесут на него фрезеровку. Посмотрите с клиентом, как будет выглядеть и тогда решите - заказывать или нет.

Виды фасадов	Высота min	Ширина min	Высота max	Ширина max
Глухой фасад 1-4	282	500	2750	1050
Глухой фасад 5-8	282	250	2750	1050
Ящик 1-6	100	100	2750	1050
Витрина 1-2	200	419	1800	500
Витрина 3-6	200	210	1800	500
Гнутый фасад	Не возможно			
Расчёт стекла для витрин	-100			

А-А

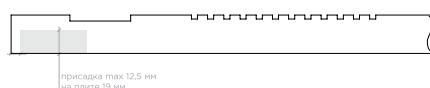

присадка max 12,5 мм  
на плите 19 мм

Б-Б

Паз под стекло

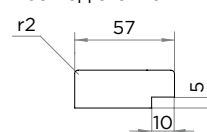

Паз под уплотнитель

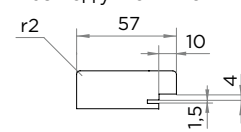

Для фасадов мин. размеров В/Ш : 282x500 мм

Глухой фасад 1

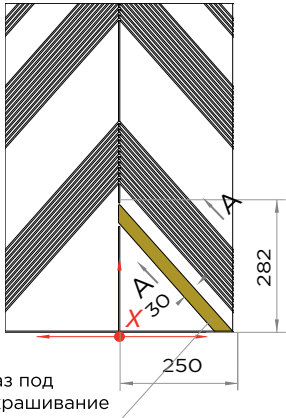

Глухой фасад 2

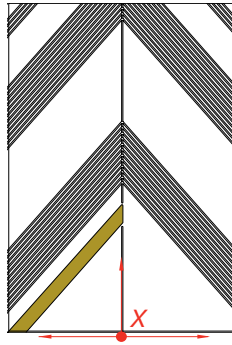

Глухой фасад 3

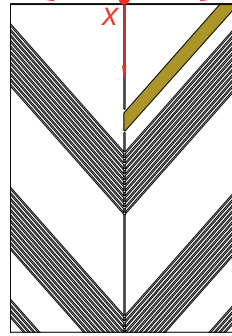

Глухой фасад 4

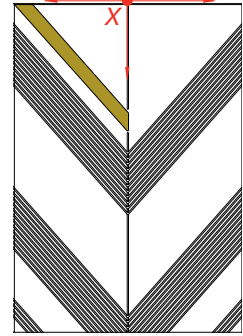

Для фасадов мин. размеров В/Ш : 282x250 мм

Глухой фасад 5

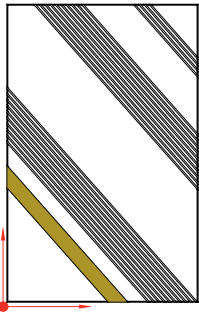

Глухой фасад 6

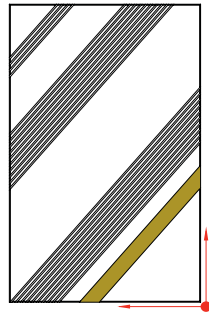

Глухой фасад 7

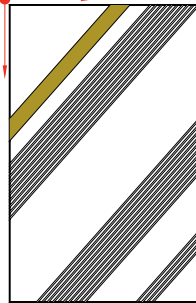

Глухой фасад 8

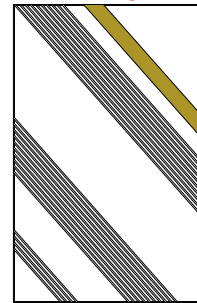

Для ящиков мин. размеров В/Ш : 100x100 мм  
(подходит для ящиков, бутылочниц, глухих фасадов)

Ящик 1

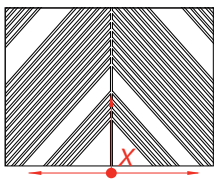

Ящик 2

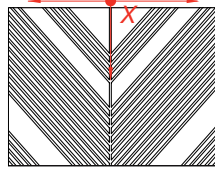

Ящик 3

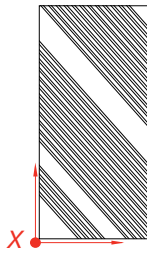

Ящик 4

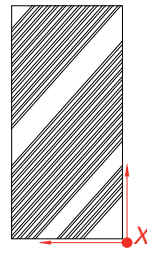

Ящик 5

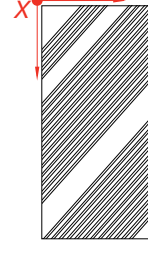

Ящик 6

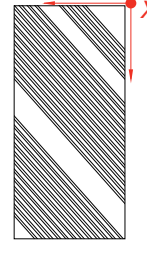

Витрина 1

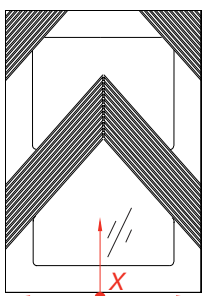

Витрина 2

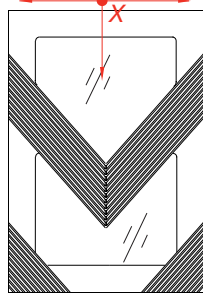

Витрина 3

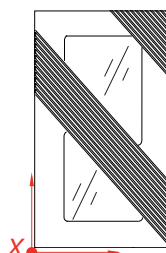

Витрина 4

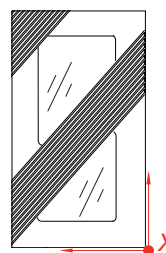

Витрина 5

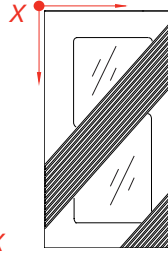

Витрина 6

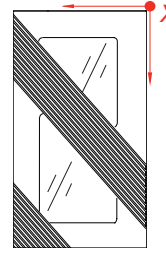

При заказе фасадов свыше 1800 мм без корректоров, возможно отклонение фасадов от плоскости, в этом случае гарантия не распространяется, претензии на покоробленность приниматься не будут.

# ЛУЧ ПВХ

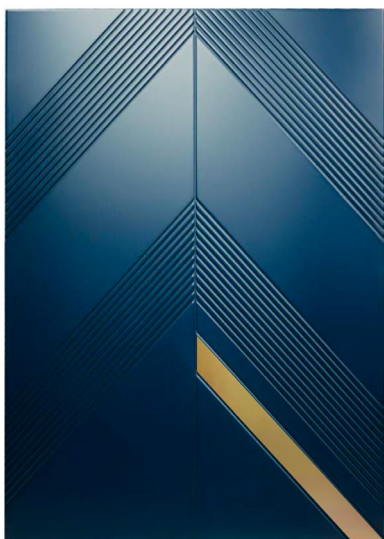

- ПВХ мат + эффект металла
- ПВХ мат + металлизированная патина
- ПВХ мат + поталь

## Цвет металлизированной патины:



## Цвет эффекта металла:

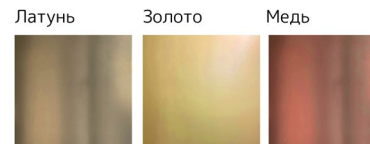

## Поталь:



Толщина плиты: 19, 22  
Эскиз не требуется

Виды фасадов	Высота min	Ширина min	Высота max	Ширина max
Глухой фасад 1-4	282	500	2750	1050
Глухой фасад 5-8	282	250	2750	1050
Ящик 1-6	100	100	2750	1050
Витрина 1-2	200	419	1800	500
Витрина 3-6	200	210	1800	500
Гнутый фасад	Не возможно			
Расчёт стекла для витрин	-100			

Фрезеровка "Луч" не масштабируется.

Имеет несколько исполнений. Фрезеровка "Луч" так же хорошо комбинируется с витриной фасада "Браво". Рекомендуем чередовать исполнения, хаотично размещать фасады с металлизированными полосами, создавать неповторимые интерьеры.

Отправляйте нам ваш электонный эскиз с размерами, фронтальный вид (желательно) и наши дизайнеры перенесут на него фрезеровку. Посмотрите с клиентом, как будет выглядеть и тогда решите - заказывать или нет.

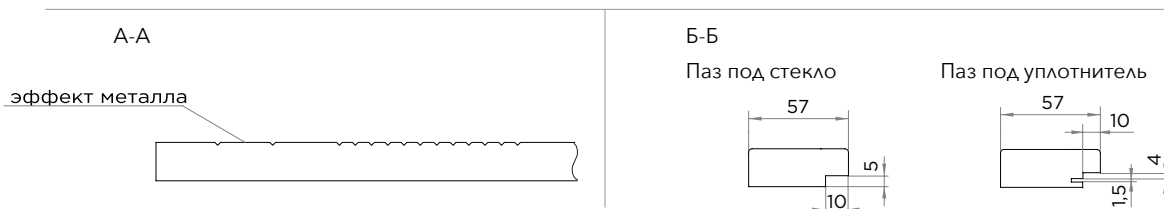

Для фасадов мин. размеров В/Ш : 282x500 мм

Глухой фасад 1

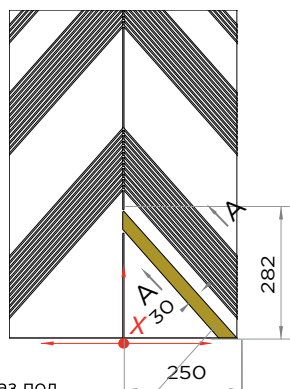

Паз под окрашивание

Глухой фасад 2

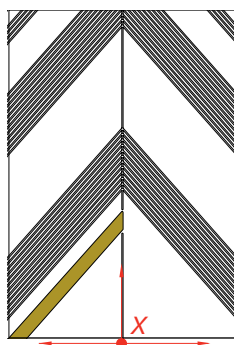

Глухой фасад 3

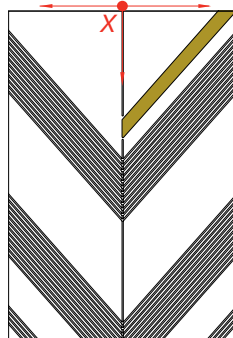

Глухой фасад 4

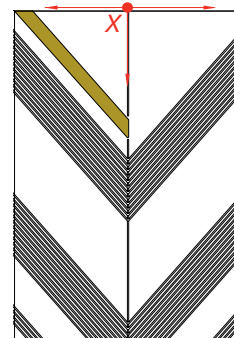

Для фасадов мин. размеров В/Ш : 282x250 мм

Глухой фасад 5

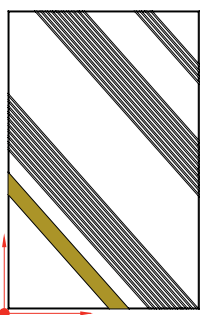

Глухой фасад 6

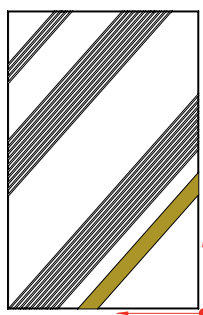

Глухой фасад 7

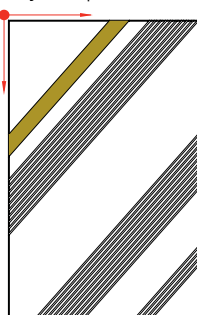

Глухой фасад 8

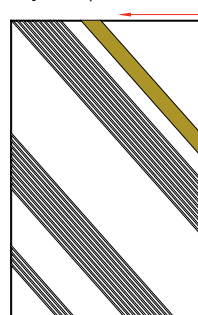

Для ящиков мин. размеров В/Ш : 100x100 мм

(подходит для ящиков, бутылочниц, глухих фасадов)

Ящик 1

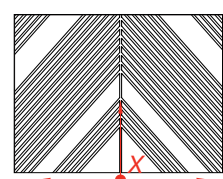

Ящик 2

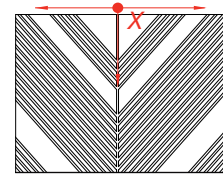

Ящик 3

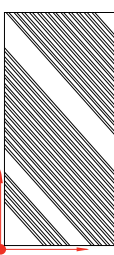

Ящик 4

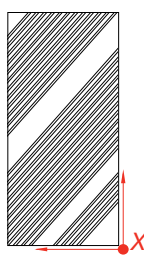

Ящик 5

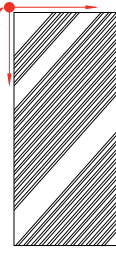

Ящик 6

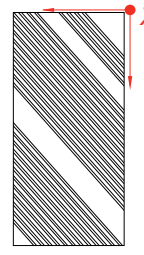

Витрина 1

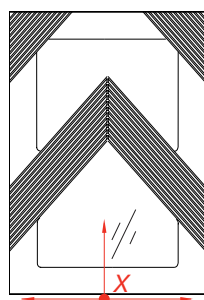

Витрина 2

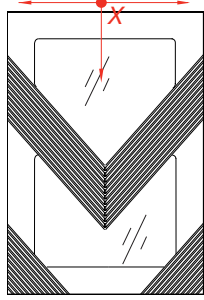

Витрина 3

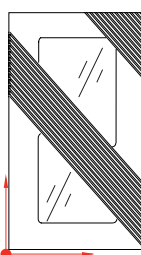

Витрина 4

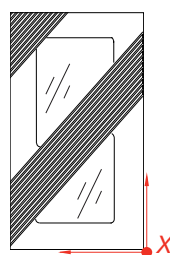

Витрина 5

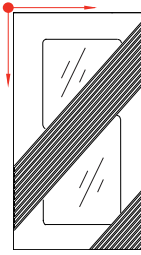

Витрина 6

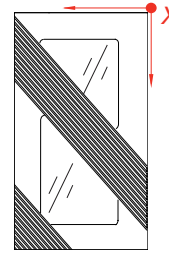

При заказе фасадов свыше 1800 мм без корректоров, возможно отклонение фасадов от плоскости, в этом случае гарантия не распространяется, претензии на покоробленность приниматься не будут.

- Эмаль (мат / глянец)
- Эмаль (мат / глянец) + металлизированная патина
- Эмаль (мат / глянец) + эффект металла
- Эмаль (мат) + поталь

### Цвет металлизированной патины:

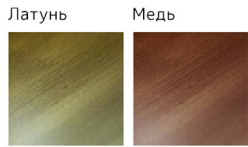

### Цвет эффекта металла:



### Поталь:

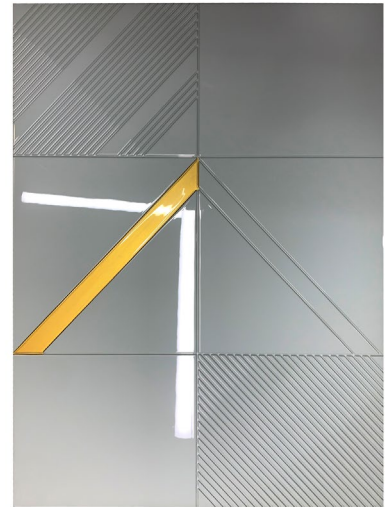

Толщина плиты: 19, 22

Эскиз не требуется

Виды фасадов	Высота min	Ширина min	Высота max	Ширина max
Глухой фасад 1-2	1590	500	2750	1050
Глухой фасад 3-6	1590	300	2750	1050
Гнутый фасад	Не возможно			

Виды фасадов	Высота min	Ширина min	Высота max	Ширина max
Глухой фасад 7-8	2335	500	2750	1050
Глухой фасад 9-12	2335	400	2750	1050
Гнутый фасад	Не возможно			

Отправляйте нам ваш электронный эскиз с размерами, фронтальный вид (желательно) и наши дизайнеры перенесут на него фрезеровку. Посмотрите с клиентом, как будет выглядеть и тогда решите - заказывать или нет.

А-А

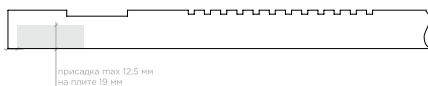

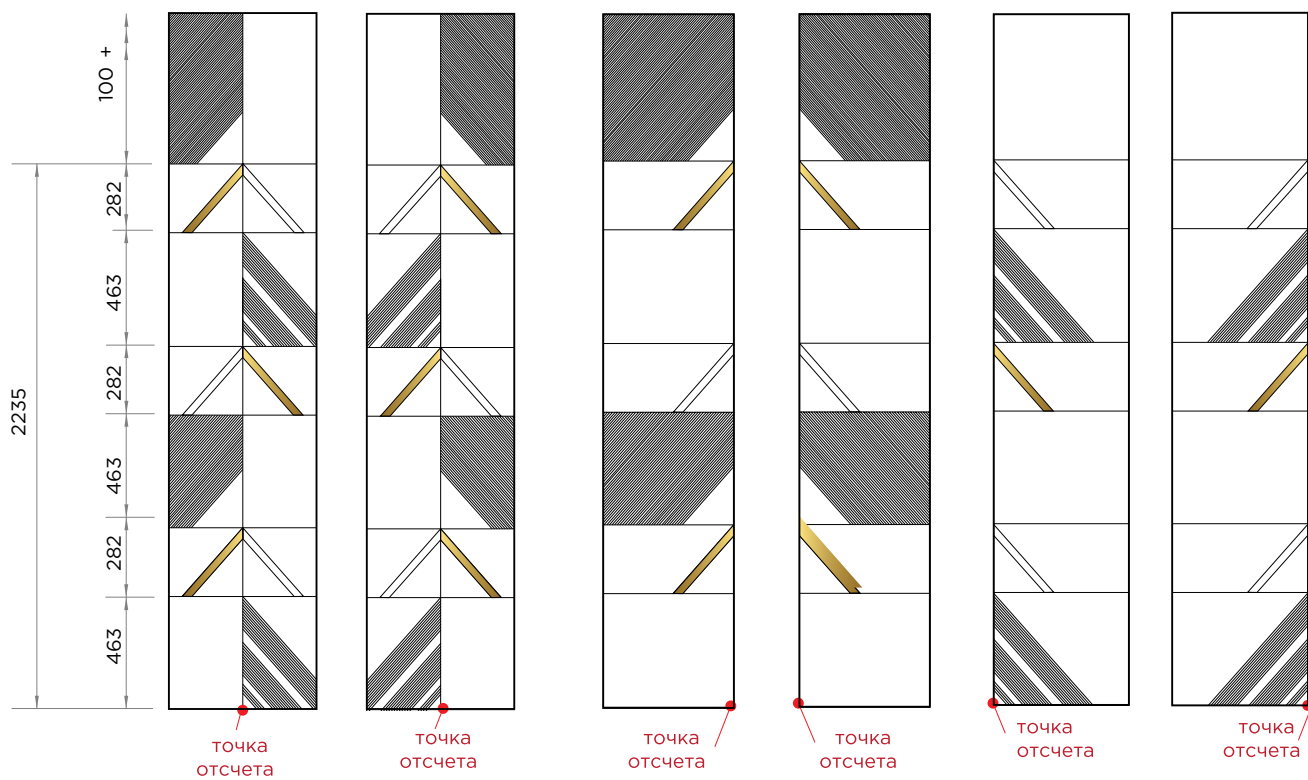
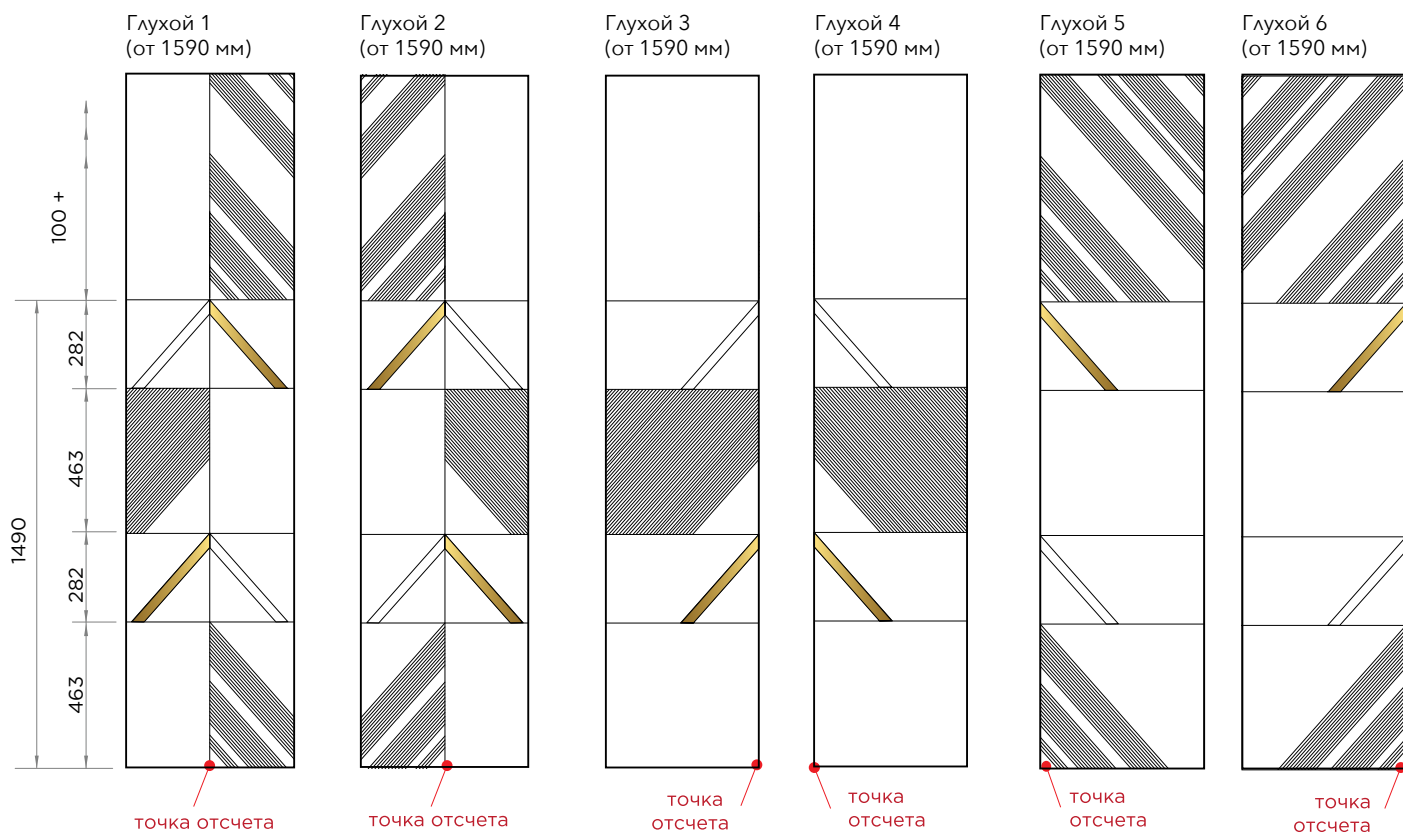

При заказе фасадов свыше 1800 мм без корректоров, возможно отклонение фасадов от плоскости, в этом случае гарантия не распространяется, претензии на покоробленность приниматься не будут.

- ПВХ мат + эффект металла
- ПВХ мат + патина
- ПВХ мат + поталь

### Цвет металлизированной патины:



### Цвет эффекта металла:



### Поталь:

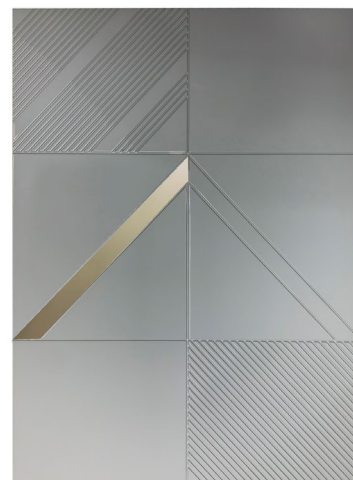

Толщина плиты: 19, 22  
Эскиз не требуется

Виды фасадов	Высота min	Ширина min	Высота max	Ширина max
Глухой фасад 1-2	1590	500	2750	1050
Глухой фасад 3-6	1590	300	2750	1050
Гнутый фасад	Не возможно			

Виды фасадов	Высота min	Ширина min	Высота max	Ширина max
Глухой фасад 7-8	2335	500	2750	1050
Глухой фасад 9-12	2335	400	2750	1050
Гнутый фасад	Не возможно			

Отправляйте нам ваш электронный эскиз с размерами, фронтальный вид (желательно) и наши дизайнеры перенесут на него фрезеровку. Посмотрите с клиентом, как будет выглядеть и тогда решите - заказывать или нет.

A-A

эффект металла

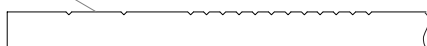

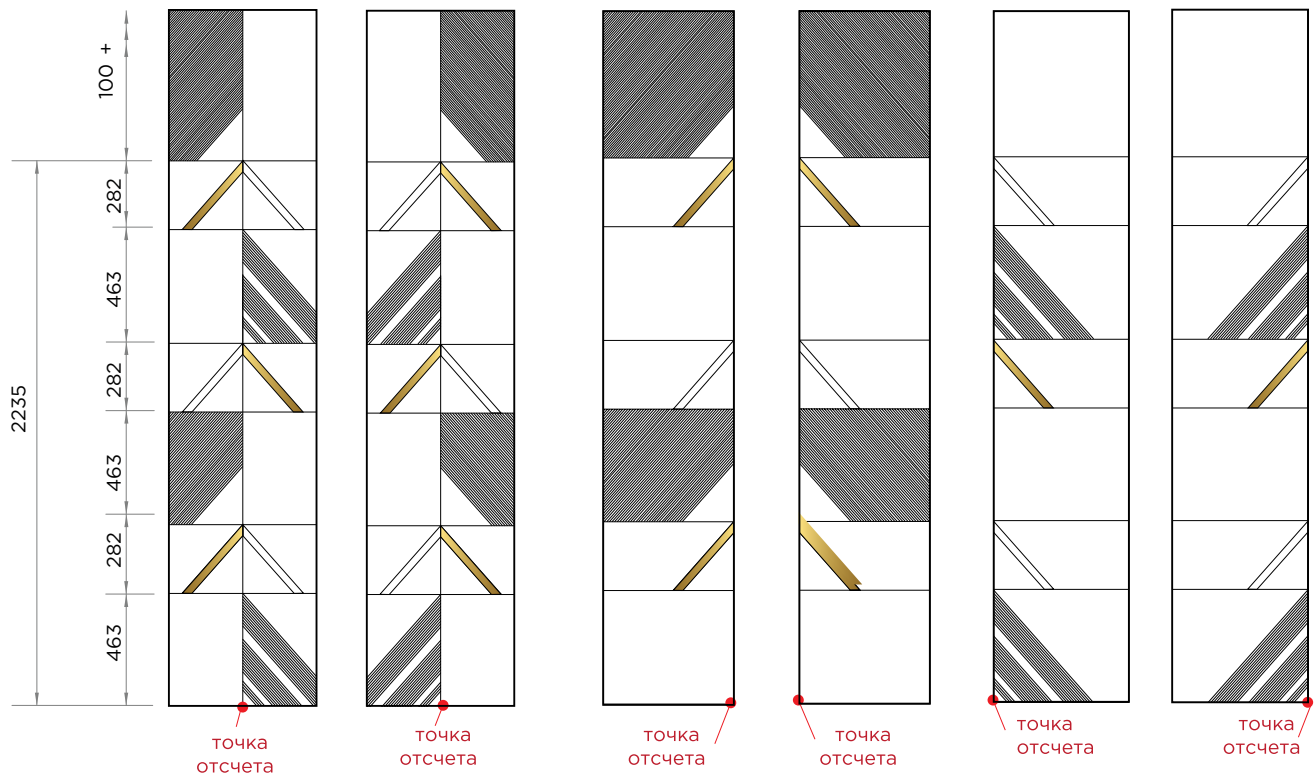
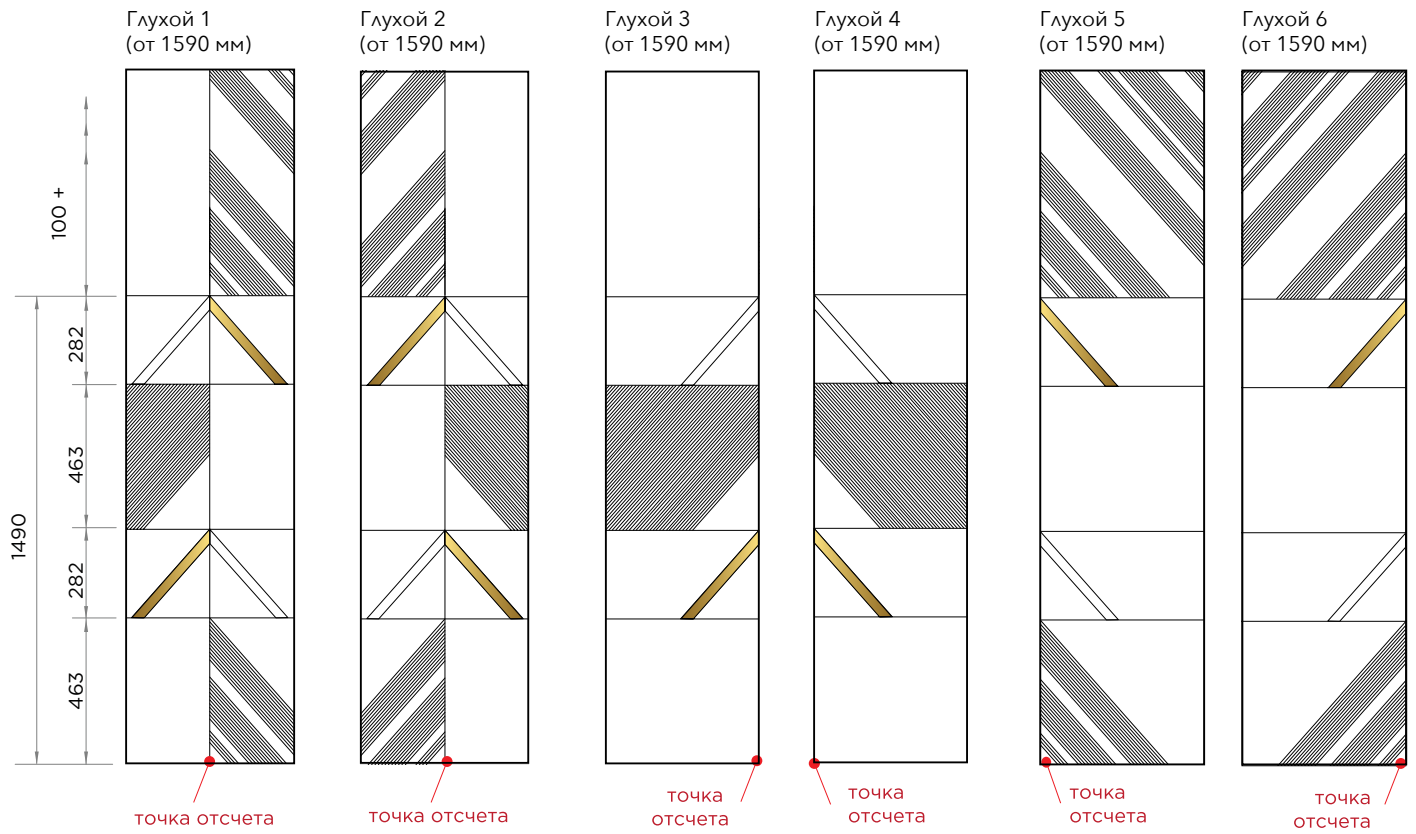

При заказе фасадов свыше 1800 мм без корректоров, возможно отклонение фасадов от плоскости, в этом случае гарантия не распространяется, претензии на покоробленность приниматься не будут.

# МАДРИД

Глухой фасад



- ПВХ (мат / глянец)
- ПВХ (мат) + патина
- Эмаль (мат / глянец)
- Эмаль (мат / глянец) + патина

Цвет патины:

Бронза / Золото / Серебро / Медь / Шампань

Толщина плиты: 19, 22

Эскиз не требуется

Виды фасадов	Высота min	Ширина min	Высота max	Ширина max
Глухой фасад	196	196	2750	1050
Ящик	102	102	2750	1050
Бутылочница	102	102	2750	1050
Составной	383	196	2750	1050
Глухой для шкафа	392	196	2750	1050
Витрина	168	168	1800	500
Крест	356	396	1800	500
Двойной крест	596	396	1800	500
Переплёт	262	262	1800	500
Двойной переплёт	356	262	1800	500
Тонкий переплет	262	262	1800	500
Двойной тонкий переплет	356	262	1800	500
Гнутый фасад	196	По запросу	950	По запросу
Расчёт стекла для витрин	-104			

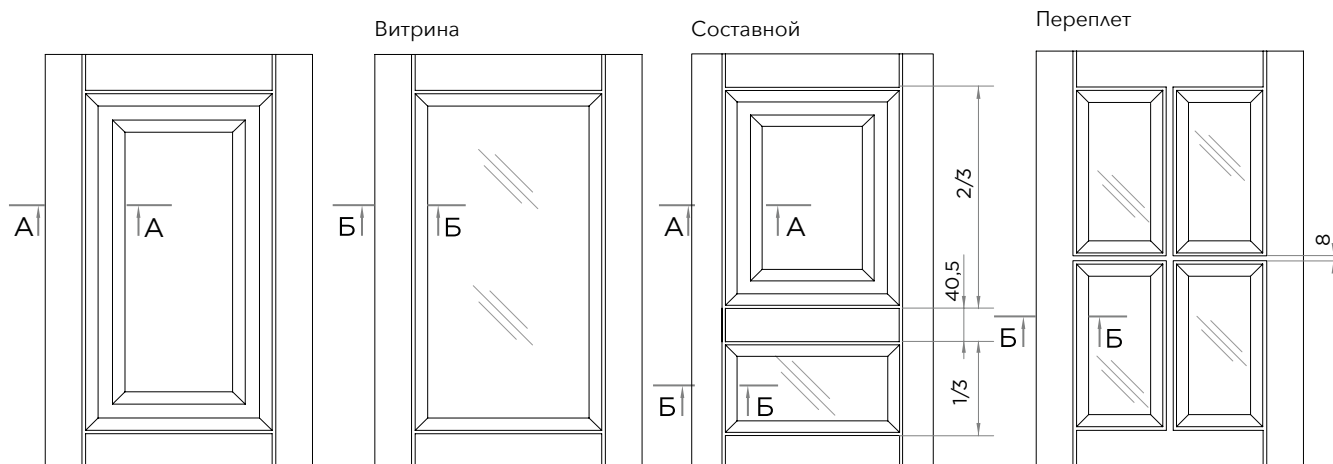

Тонкий переплет

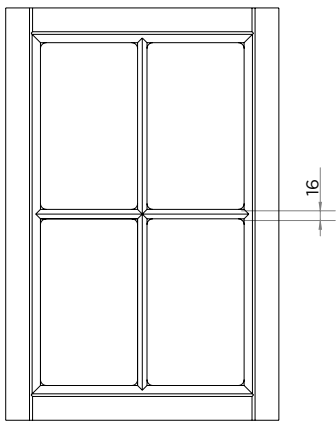

Бутылочница

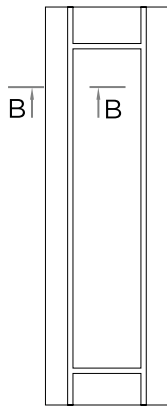

Ящик

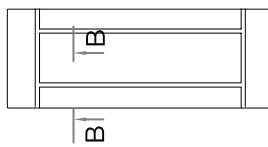

Глухой для шкафа

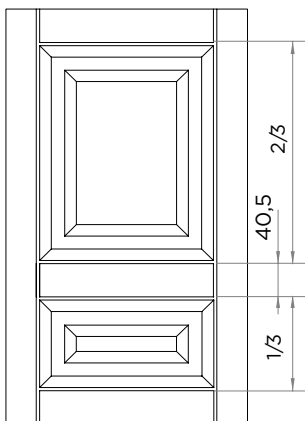

Крест

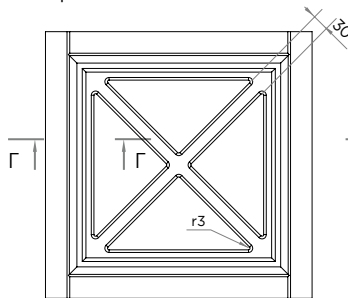

Двойной крест

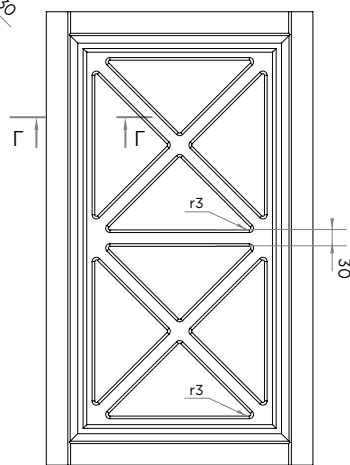

Стекло для данного вида витрин крепится на кляймеры.

Количество крестов в витрине (крест / двойной крест/тройной крест) зависит от пропорции ширина / высота фасада, рисунок креста стремится к квадрату.

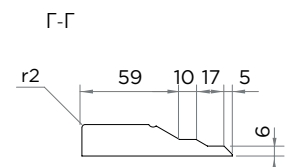
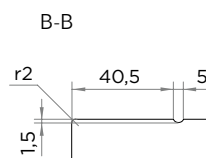
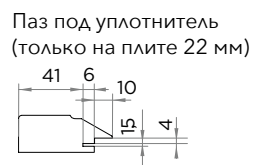
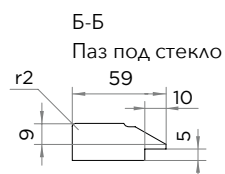
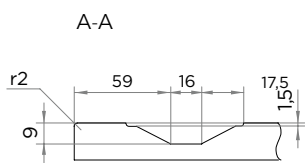

# МЕЛОДИЯ

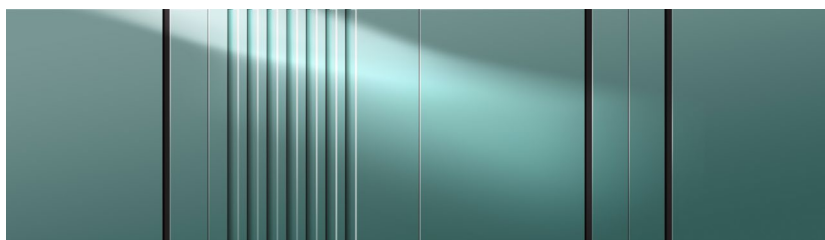

- ПВХ (мат) + патина
- Эмаль (мат) + патина
- Микроцемент

Толщина плиты для ПВХ: 16, 19, 22  
Толщина плиты для эмали: 19, 22

Виды фасадов	Высота min	Ширина min	Высота max	Ширина max
Глухой фасад 1-2	100	425	2750	1050
Глухой фасад 3-4	100	147	2750	1050
Гнутый фасад	Не возможно			

Эскиз не требуется

Цвет патины:  
Любой цвет патины

## Мелодия Эмаль

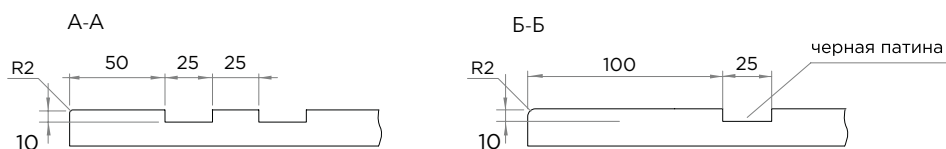

## Мелодия ПВХ

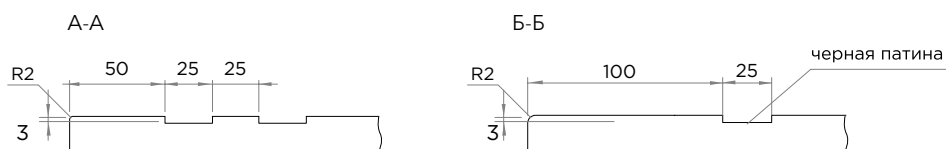

## Глухой фасад 1

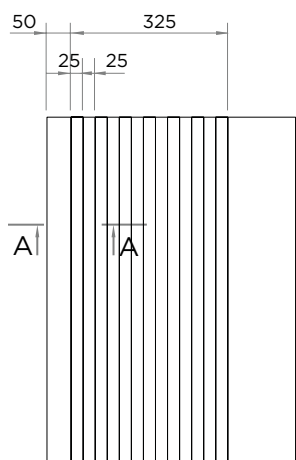

## Глухой фасад 2

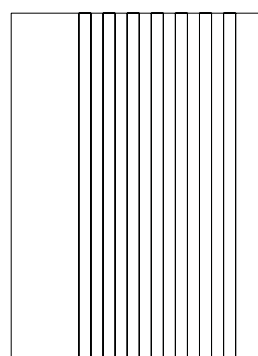

## Глухой фасад 3

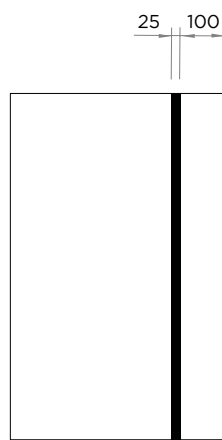

## Глухой фасад 4

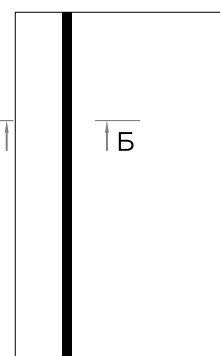

## Использование в гартитуре:

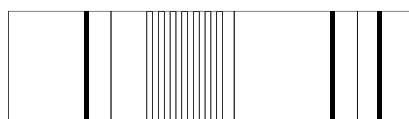

При заказе фасадов свыше 1800 мм без корректоров, возможно отклонение фасадов от плоскости, в этом случае гарантия не распространяется, претензии на покоробленность приниматься не будут.

# МЕНДЕЛЬСОН

- Эмаль (мат)
- Эмаль (мат) + патина

Цвет патины:  
Бронза / Золото /  
Серебро / Медь /  
Шампань

Виды фасадов	Высота min	Ширина min	Высота max	Ширина max
Глухой фасад	350 / 250 (при ширине >350)	350 / 250 (при высоте >350)	2400	850
Глухой фасад MAX	350 / 280 (при ширине >350)	350 / 280 (при высоте >350)	2400	850
Ящик	100	100	2400	850

Если фасад больше 1500 мм по высоте, в середине фасада нужно делать "перемычку"

Мендельсон  
с филенкой 6 мм / глухой



Мендельсон MAX  
с филенкой 16 мм / глухой

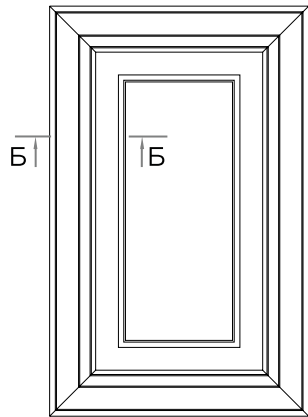

Мендельсон  
Ящик

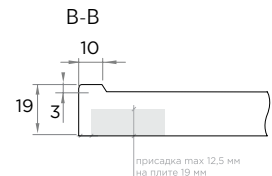
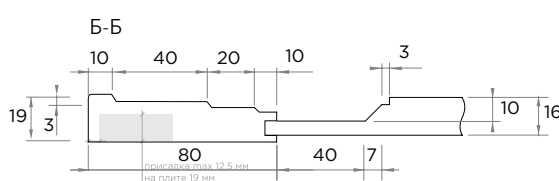
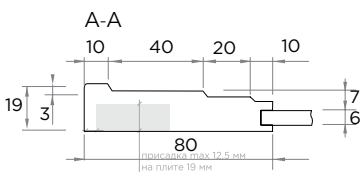
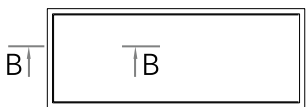
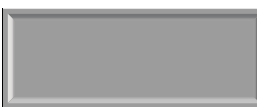

При заказе фасадов свыше 1800 мм без корректоров, возможно отклонение фасадов от плоскости, в этом случае гарантия не распространяется, претензии на покособленность приниматься не будут.

# МЕНДЕЛЬСОН ЛАЙТ

3 категория

- ПВХ (мат)
- Эмаль (мат)
- Эмаль (мат) + патина

Виды фасадов	Высота min	Ширина min	Высота max	Ширина max
Глухой фасад	200	200	2450	1050
Ящик	100	100	2450	1050

## Цвет патины:

Бронза / Золото /  
Серебро / Медь /  
Шампань

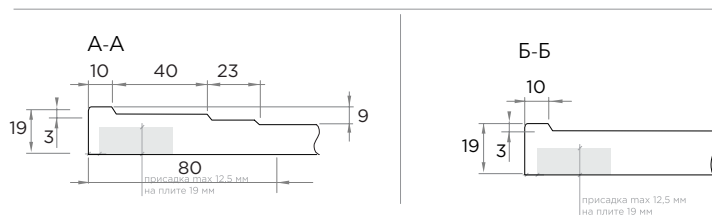
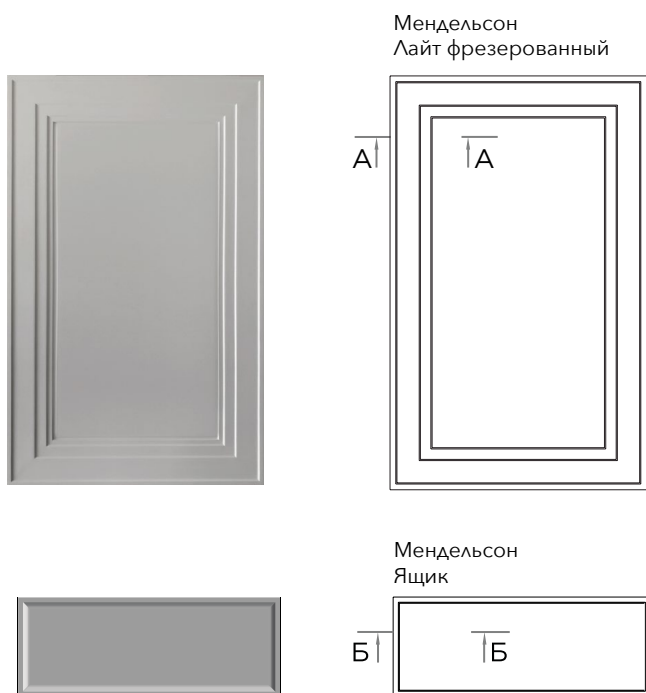



Толщина плиты: 19, 22  
Эскиз не требуется

- ПВХ (мат / глянец)
- ПВХ (мат) + патина
- Эмаль (мат / глянец)
- Эмаль (мат / глянец) + патина

**Цвет патины:**

Бронза / Золото / Серебро / Медь / Шампань

Виды фасадов	Высота min	Ширина min	Высота max	Ширина max
Глухой фасад	233	233	2750	1050
Ящик 1	114	186	2750	1050
Ящик 2	86	158	2750	1050
Бутылочница 1	186	114	2750	1050
Бутылочница 2/ под петли	158	86	2750	1050
Составной	447	233	2750	1050
Глухой для двери	466	233	2750	1050
Витрина	220	220	1800	500
Крест	356	396	1800	500
Двойной крест	596	396	1800	500
Переплёт	406	396	1800	500
Двойной переплёт	542	396	1800	500
Тонкий переплет	406	396	1800	500
Двойной тонкий переплет	542	396	1800	500
Гнутый фасад	233	По запросу	950	По запросу
Расчёт стекла для витрин	-156			

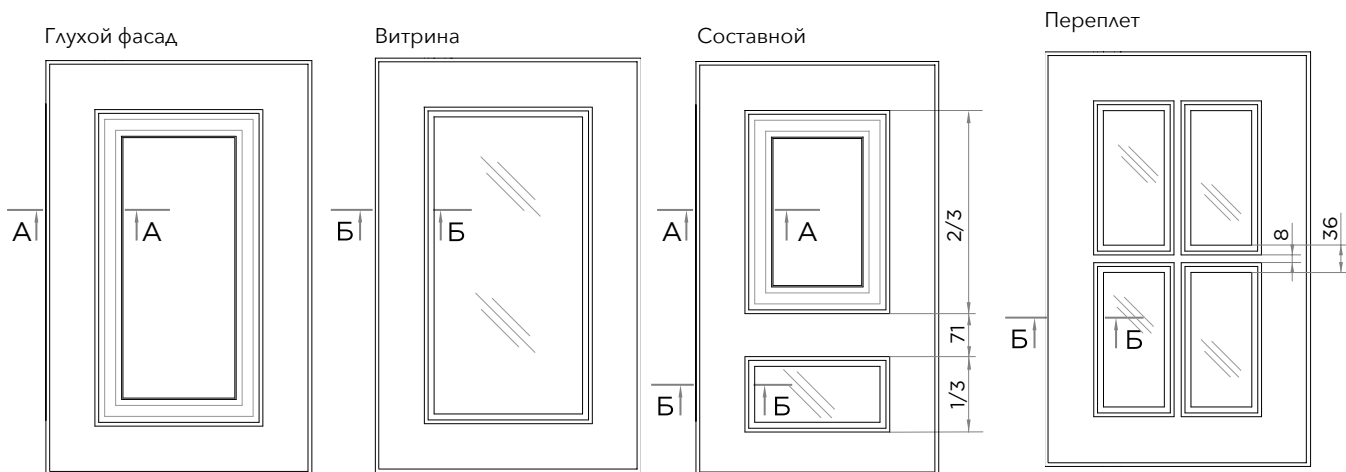

Тонкий переплет

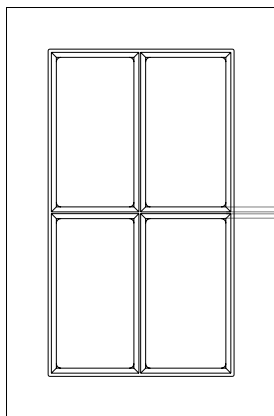

Глухой для высокой дверцы

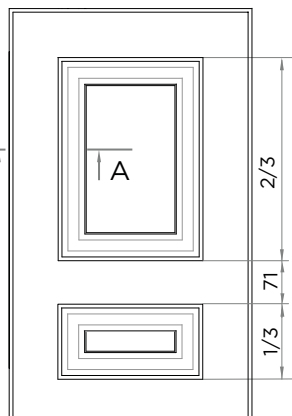

Бут. 1

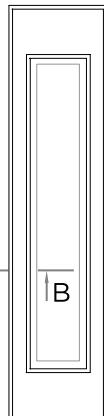

Бут. 2

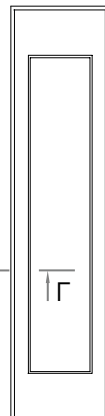

Ящик 1

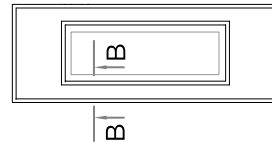

Ящик 2

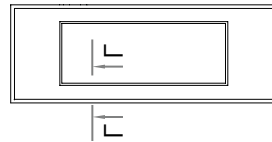

Крест

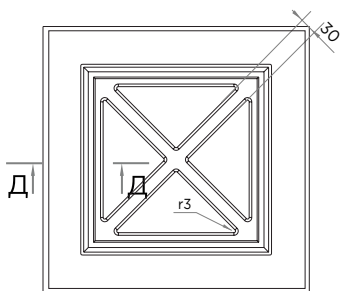

Двойной крест

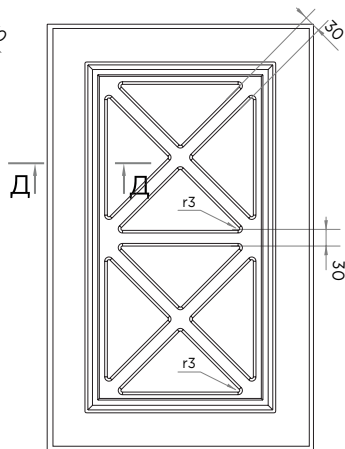

Стекло для данного вида витрин крепится на кляймеры. Количество крестов в витрине (крест / двойной крест / тройной крест) зависит от пропорции ширина / высота фасада, рисунок креста стремится к квадрату.

А-А

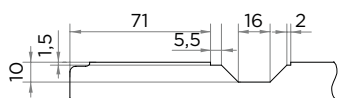

Б-Б

Паз под стекло (22 мм)

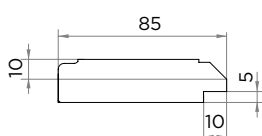

Паз под уплотнитель (22 мм)

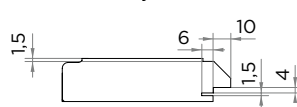

В-В

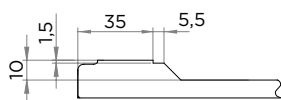

Г-Г

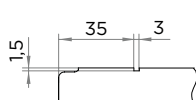

Д-Д

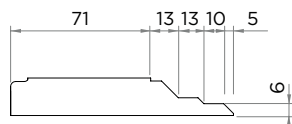

# МИНЕРАЛ

Фрагмент/фасад

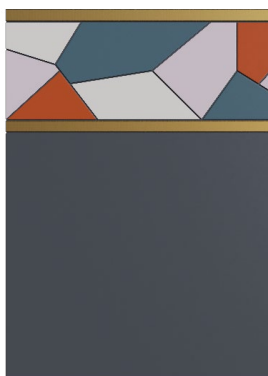

- Эмаль (мат) 5 цветов + патина
- Шпон + Эмаль (мат) 4 цветов + патина

Цвет патины:

Бронза / Золото / Серебро / Медь / Шампань





Виды фасадов	Высота min	Ширина min	Высота max	Ширина max
Глухой фасад	240	100	2450	1050
Гнутый фасад	Не возможно			

Толщина плиты: 19, 22

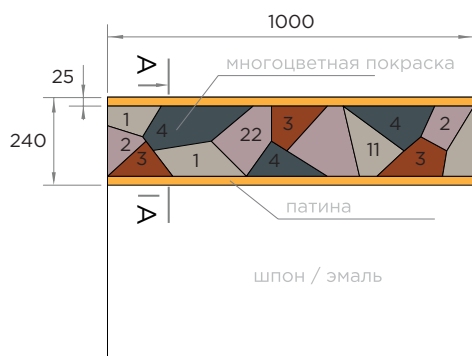
Эскиз не требуется

Глухой 1



- 1  NCS S 2002-Y50R
- 2  NCS S 3010-R20B
- 3  ncs s 6030 y60r
- 4  ncs s 7005 b

A-A

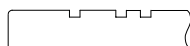

Фрагмент/фасад

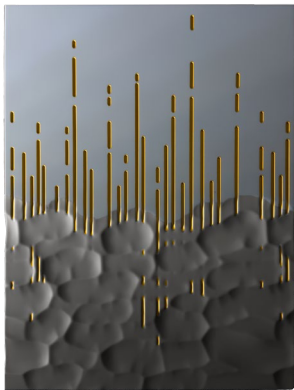

- Эмаль (мат)
- Эмаль (мат) + патина
- 2 цвета Эмаль (мат)
- 2 цвета Эмаль (мат) + патина

Заказы принимаются только с подробным эскизом со всеми размерами, отступами и т.д.  
Заказ не будет принят, пока эскиз не будет утвержден производством.

Цвет патины:  
Бронза / Золото / Серебро / Медь / Шампань

Цвет эффекта металла:

Латунь      Золото      Медь

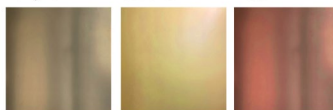

Цвета потали:

Золото      Розовое золото      Медь      Серебро      Бронза      Латунь

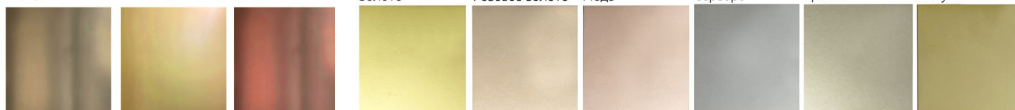

Толщина плиты: 19, 22

Эскиз требуется

**Присадки под петли не более 12 мм!**

Виды фасадов	Высота min	Ширина min	Высота max	Ширина max
Глухой фасад	100	100	2400	1050
Гнутый фасад	Не возможно			

Отправляйте нам ваш электронный эскиз с размерами, фронтальный вид (желательно) и наши дизайнеры перенесут на него фрезеровку. Посмотрите с клиентом, как будет выглядеть и тогда решите - заказывать или нет.

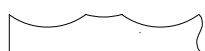
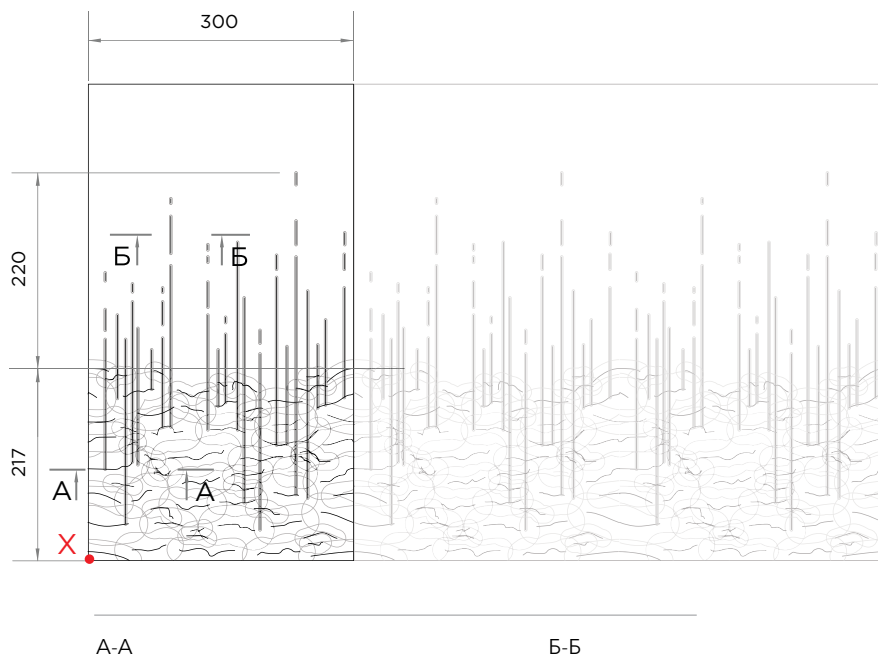

При заказе фасадов свыше 1800 мм без корректоров, возможно отклонение фасадов от плоскости, в этом случае гарантия не распространяется, претензии на покособленность приниматься не будут.

# MOPE

3 категория

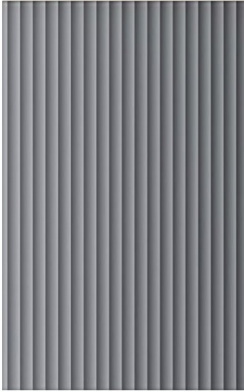

- Эмаль (мат)
- Микроцемент

Ширина фасада (модуля) должна быть кратна 25 мм.  
Если вам нужны присадки, укажите это в комментарии к заказу.

Толщина плиты: 22

Виды фасадов	Высота min	Ширина min	Высота max	Ширина max
Глухой фасад	100	100	2750	1050
Гнутый фасад	Не возможно			

Глухой фасад

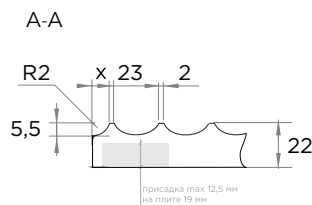
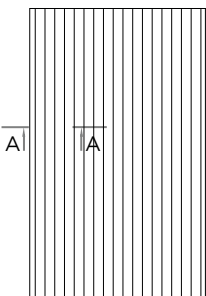

# MOPE 19

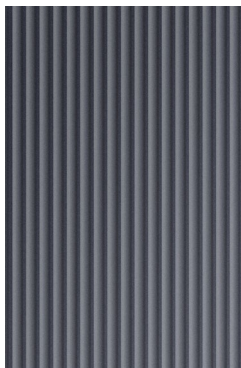

- ПВХ (мат)
- Эмаль (мат)
- Микроцемент

Ширина фасада (модуля) должна быть кратна 25 мм.

Толщина плиты: 19, 22

Виды фасадов	Высота min	Ширина min	Высота max	Ширина max	Глубина
Глухой фасад	100	100	2750	1050	
Внешний угол / внутренний угол*	100**	100**	2750 (при высоте <900)	1050 (при высоте <900)	200
Гнутый фасад	Не возможно				

\* при заказе уточняйте какие размеры вы указываете, внутренние или внешние!

\*\* перед заказом согласуйте размеры узкой детали с менеджером

Глухой фасад

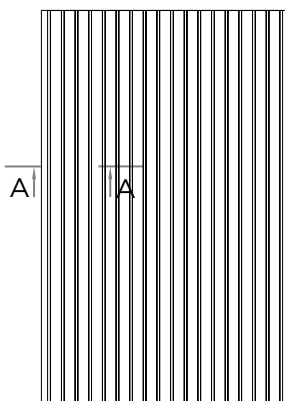

Внешний угол

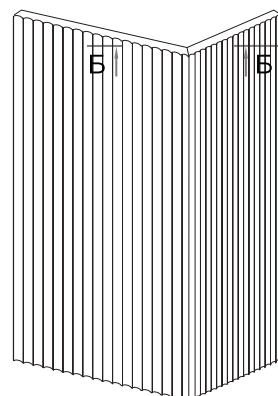

Внутренний угол

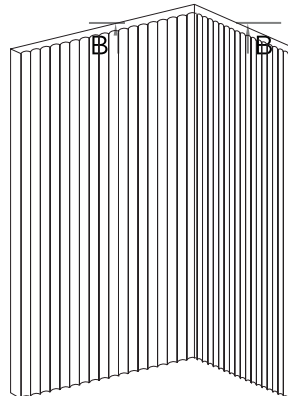

A-A

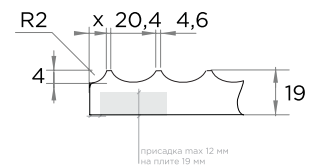

Б-Б

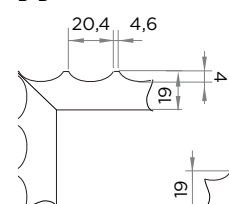

В-В

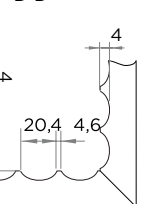

125

- в собранном виде минимальная ширина и глубина - 80 мм
- принимается только с эскизом с проставленными размерами
- угол в ПВХ не изготавливается!

При заказе фасадов свыше 1800 мм без корректоров, возможно отклонение фасадов от плоскости, в этом случае гарантия не распространяется, претензии на покоробленность приниматься не будут.

125

# МОРЕ ЛЮКС

3 категория

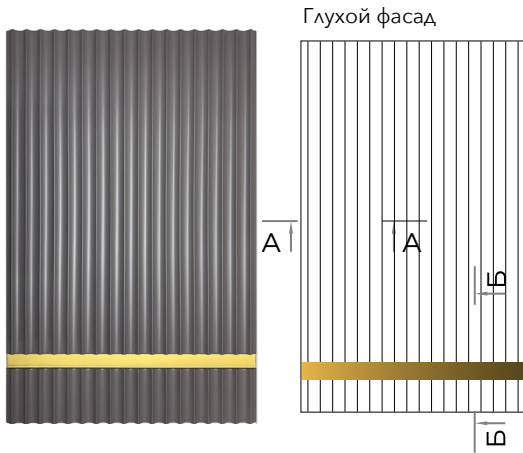

- Эмаль (мат) + патина
- Эмаль (мат) + эффект металла
- Эмаль (мат) + поталь

Толщина плиты: 22 /  
Ширина фасада (модуля)  
должна быть кратна 25 мм.

Виды фасадов	Высота min	Ширина min	Высота max	Ширина max
Глухой фасад	200	100	2750	1050
Ящик	фрезеровка "Море"			
Гнутый фасад	Не возможно			

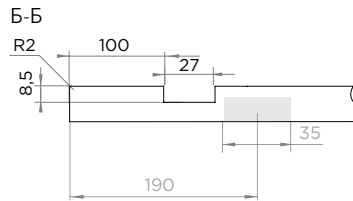
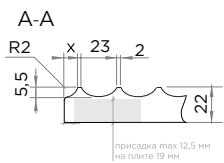

**ВНИМАНИЕ! НИЖНЯЯ ПРИСАДКА ПОД ПЕТЛЮ СМЕЩАЕТСЯ НА 190 ММ СНИЗУ. УКАЗЫВАЙТЕ, КАК РАЗМЕСТИТЬ ПРИСАДКУ В КОММЕНТАРИИ К ЗАКАЗУ!**

# МОРЕ 19 ЛЮКС



- ПВХ (однотонная мат) + патина
- ПВХ (однотонная мат) + эффект металла
- ПВХ (однотонная мат) + поталь

- Эмаль (мат) + патина
- Эмаль (мат) + эффект металла
- Эмаль (мат) + поталь

Виды фасадов	Высота min	Ширина min	Высота max	Ширина max	Глубина
Глухой фасад	200	100	2750	1050	
Внешний угол / внутренний угол*	200**	100**	2750 (при выс. <900)	1050 (при выс. <900)	200
Ящик	стр. __ фрезеровка "Море" соответствующей толщины плиты				

Толщина плиты: 19, 22  
Ширина фасада (модуля) должна  
быть кратна 25 мм.

- \* при заказе уточняйте какие размеры вы указываете, внутренние или внешние!
- \*\* перед заказом согласуйте размеры узкой детали с менеджером

Глухой фасад

Внешний угол

Внутренний угол

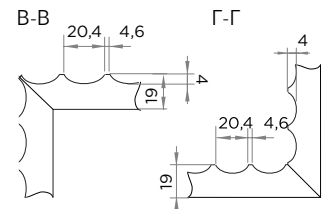
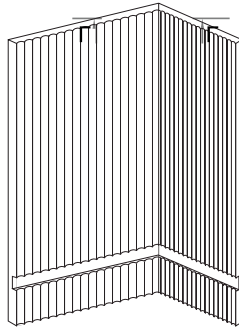
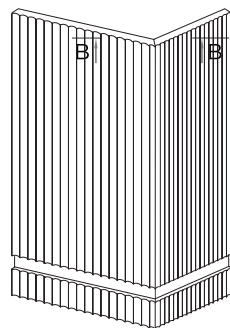
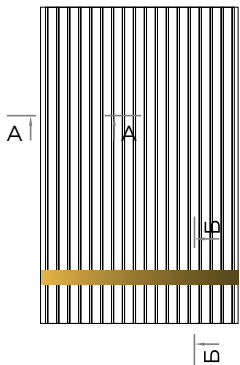

- **в собранном виде минимальная ширина и глубина - 80 мм**
- принимается только с эскизом с проставленными размерами
- угол в ПВХ не изготавливается!

A-A



B-B x=8,5 для эмали; x=5,5 для ПВХ

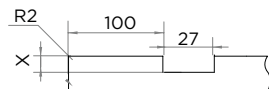

**ВНИМАНИЕ! НИЖНЯЯ ПРИСАДКА ПОД ПЕТЛЮ СМЕЩАЕТСЯ НА 190 ММ СНИЗУ. УКАЗЫВАЙТЕ, РАЗМЕЩЕНИЕ ПРИСАДКИ В КОММЕНТАРИИ К ЗАКАЗУ!**

При заказе фасадов свыше 1800 мм без корректоров, возможно отклонение фасадов от плоскости, в этом случае гарантия не распространяется, претензии на покособленность приниматься не будут.

# МРАМОР



- ПВХ (однотонные матовые)
- ПВХ (однотонные матовые) + патина
- ПВХ (однотонные мат) + 2 цвета патины
- Эмаль (мат / глянец)
- Эмаль (мат / глянец) + патина
- Эмаль (мат / глянец) + 2 цвета патины

Виды фасадов	Высота min	Ширина min	Высота max	Ширина max
Глухой фасад	100	100	960 (2750 при ширине <960)	2750 (960 при ширине >960)
Гнутый фасад	Не возможно			

Толщина плиты: 19, 22

Требуется эскиз.

Если вам нужны присадки, укажите это в комментарии к заказу.

Глухой фасад

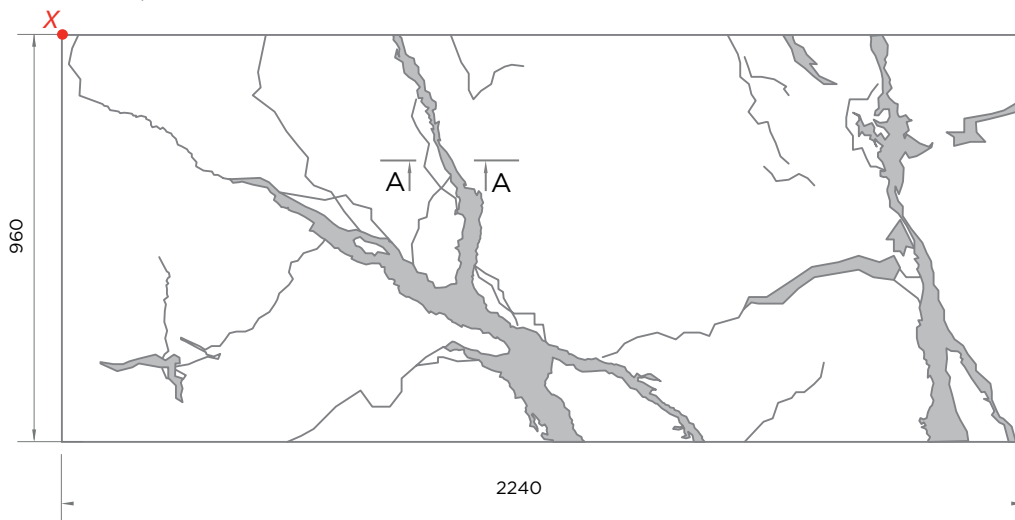



A-A



схема нанесения патины

2 цвета на выбор из доступных

1 зона (тонкая) - цвет 1 

2 зона (широкая) - цвет 2 

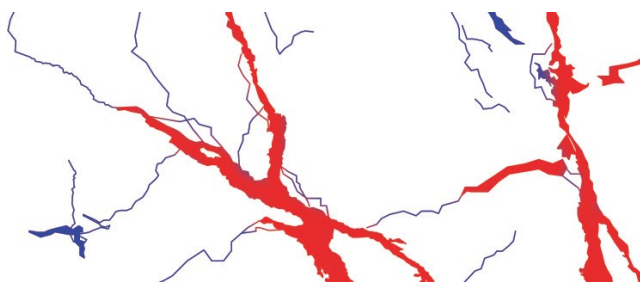

При заказе фасадов свыше 1800 мм без корректоров, возможно отклонение фасадов от плоскости, в этом случае гарантия не распространяется, претензии на покоробленность приниматься не будут.

# МРАМОР ЛАЙН

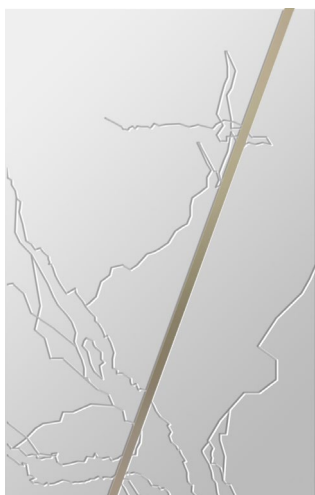

- ПВХ (однотонные матовые) + эффект металла
- ПВХ (однотонные матовые) + поталь
- Эмаль (мат / глянец) + эффект металла
- Эмаль (мат / глянец) + поталь

## Цвет эффекта металла:



## Поталь:



Толщина плиты: 19, 22  
Требуются эскизы.  
Если вам нужны присадки,  
укажите это в комментарии к  
заказу.

Виды фасадов	Высота min	Ширина min	Высота max	Ширина max
Глухой фасад 1-7	100	100	2750	960
Гнутый фасад	Не возможно			

Глухой 1

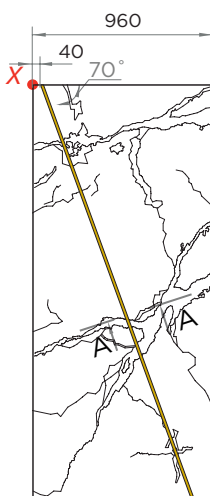

Глухой 2

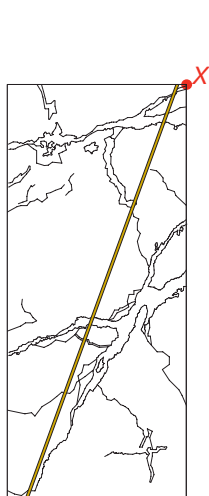

Глухой 3

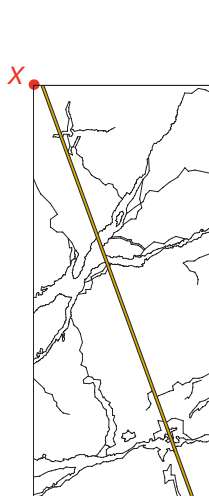

Глухой 4

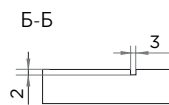
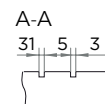
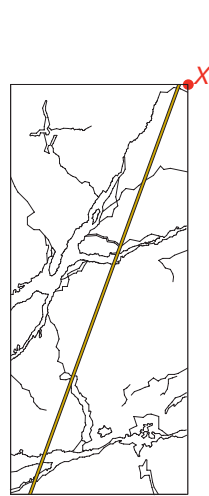

Глухой 5

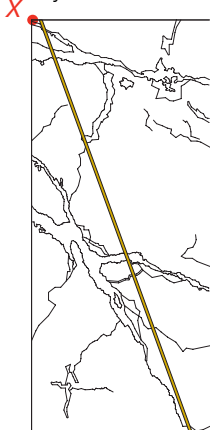

Глухой 6

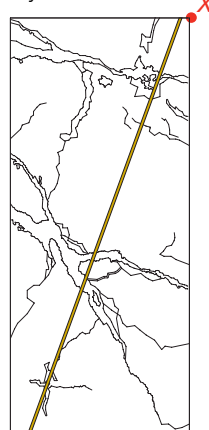

Глухой 7



Глухой 8

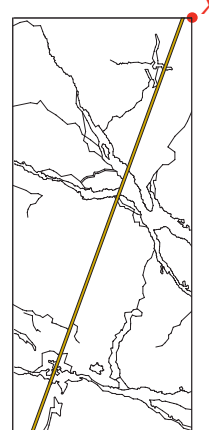

При заказе фасадов свыше 1800 мм без корректоров, возможно отклонение фасадов от плоскости, в этом случае гарантия не распространяется, претензии на покособленность приниматься не будут.



- ПВХ (мат / глянец)
- ПВХ (мат) + патина
- Эмаль (мат / глянец)
- Эмаль (мат / глянец) + патина

**Цвет патины:**

Бронза / Золото / Серебро / Медь / Шампань

Виды фасадов	Высота min	Ширина min	Высота max	Ширина max
Глухой фасад	200	200	2750	1050
Ящик	168	168	2750	1050
Бутылочница	168	168	2750	1050
Составной	396	233	2750	1050
Витрина	233	233	1800	500
Переplёт	363	363	1800	500
Двойной переplёт	493	363	1800	500
Гнутый фасад	По запросу			
Расчёт стекла для витрин	-119			

Толщина плиты: 19, 22

Эскиз не требуется

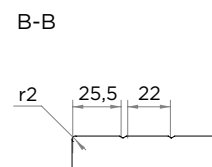
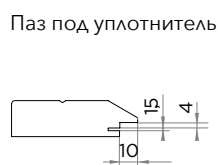
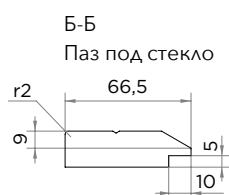
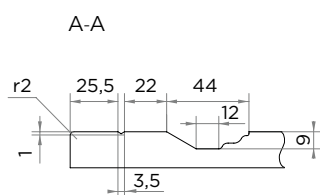
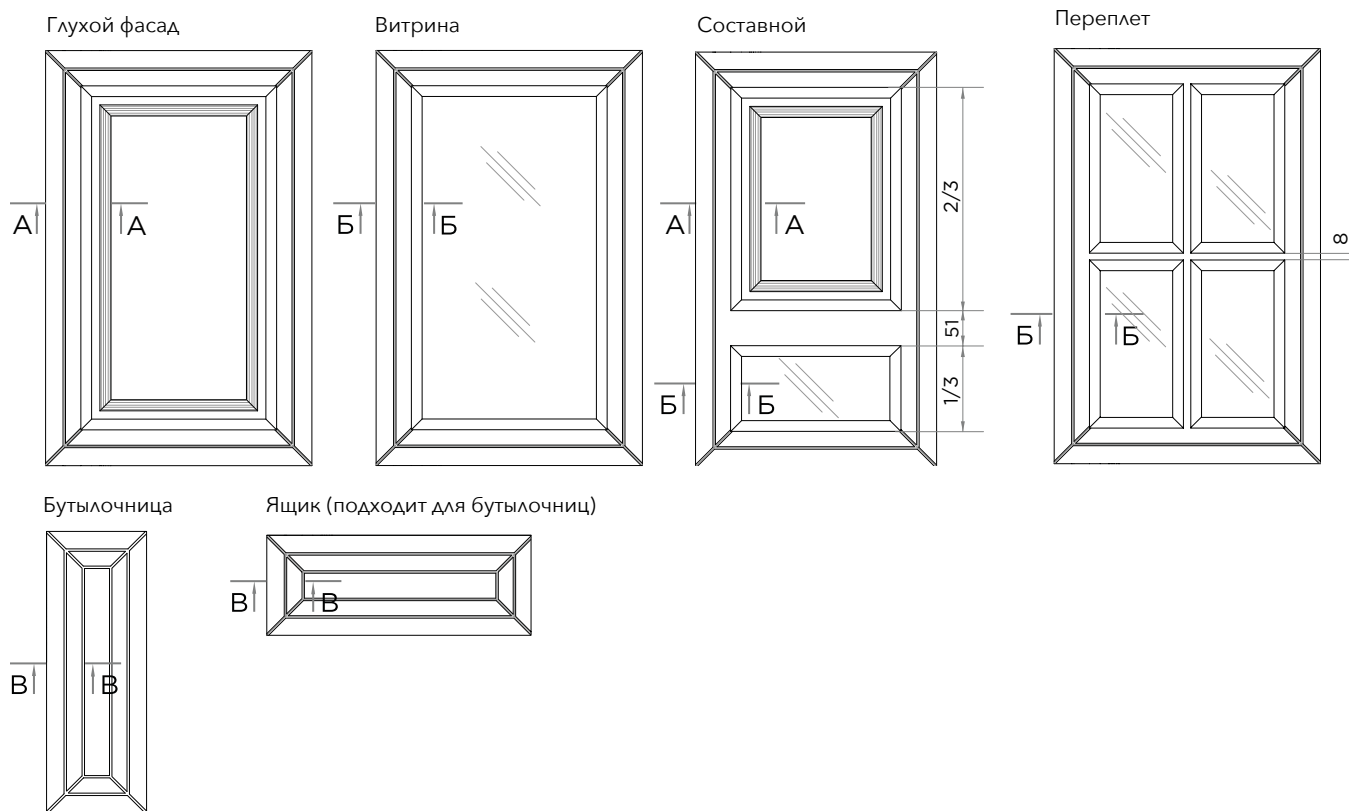

При заказе фасадов свыше 1800 мм без корректоров, возможно отклонение фасадов от плоскости, в этом случае гарантия не распространяется, претензии на покоробленность приниматься не будут.



Толщина плиты: 19, 22  
Эскиз не требуется

- ПВХ (мат / глянец)
- ПВХ (мат) + патина
- Эмаль (мат / глянец)
- Эмаль (мат / глянец) + патина

Цвет патины:

Бронза / Золото / Серебро / Медь / Шампань

Виды фасадов	Высота min	Ширина min	Высота max	Ширина max
Глухой фасад	208	208	2750	1050
Ящик 1	100	150	2750	1050
Ящик 2	80	150	2750	1050
Бутылочница 1	150	100	2750	1050
Бутылочница 2/ под петли	150	80	2750	1050
Составной	417	238	2750	1050
Глухой для шкафа	416	208	2750	1050
Витрина	238	238	1800	500
Крест	356	396	1800	500
Двойной крест	596	396	1800	500
Переплёт	364	364	1800	500
Двойной переплёт	490	364	1800	500
Тонкий переплет	364	364	1800	500
Двойной тонкий переплет	490	364	1800	500
Гнутый фасад	208	По запросу	950	По запросу
Расчёт стекла для витрин	-124			

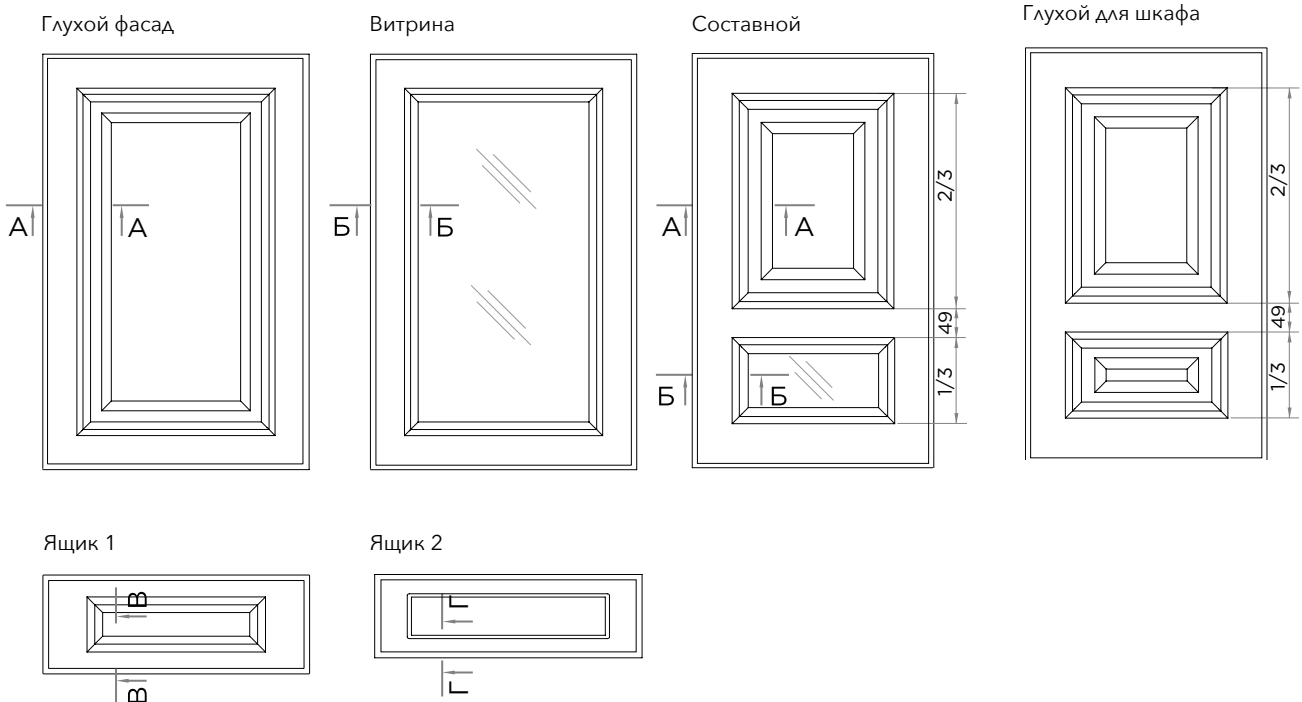





- ПВХ (мат)
- Эмаль (мат)

Виды фасадов	Высота min	Ширина min	Высота max	Ширина max
Глухой фасад	200	200	2750	1050
Ящик	101	101	2750	1050
Витрина	274	274	1800	500
Переплет*	356	356	1800	500
Двойной переплет*	530	356	1800	500
Глухой для шкафа	590	200	2750	1050
Гнутый фасад	Не возможно			
Расчёт стекла для витрин	-160			

\*допускается ширина переплёта до 1000 мм при высоте не более 500 мм

Толщина плиты: 19, 22

Если вам нужны присадки, укажите это в комментарии к заказу.

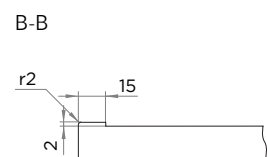
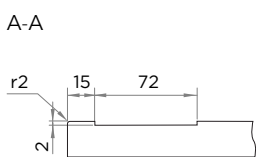
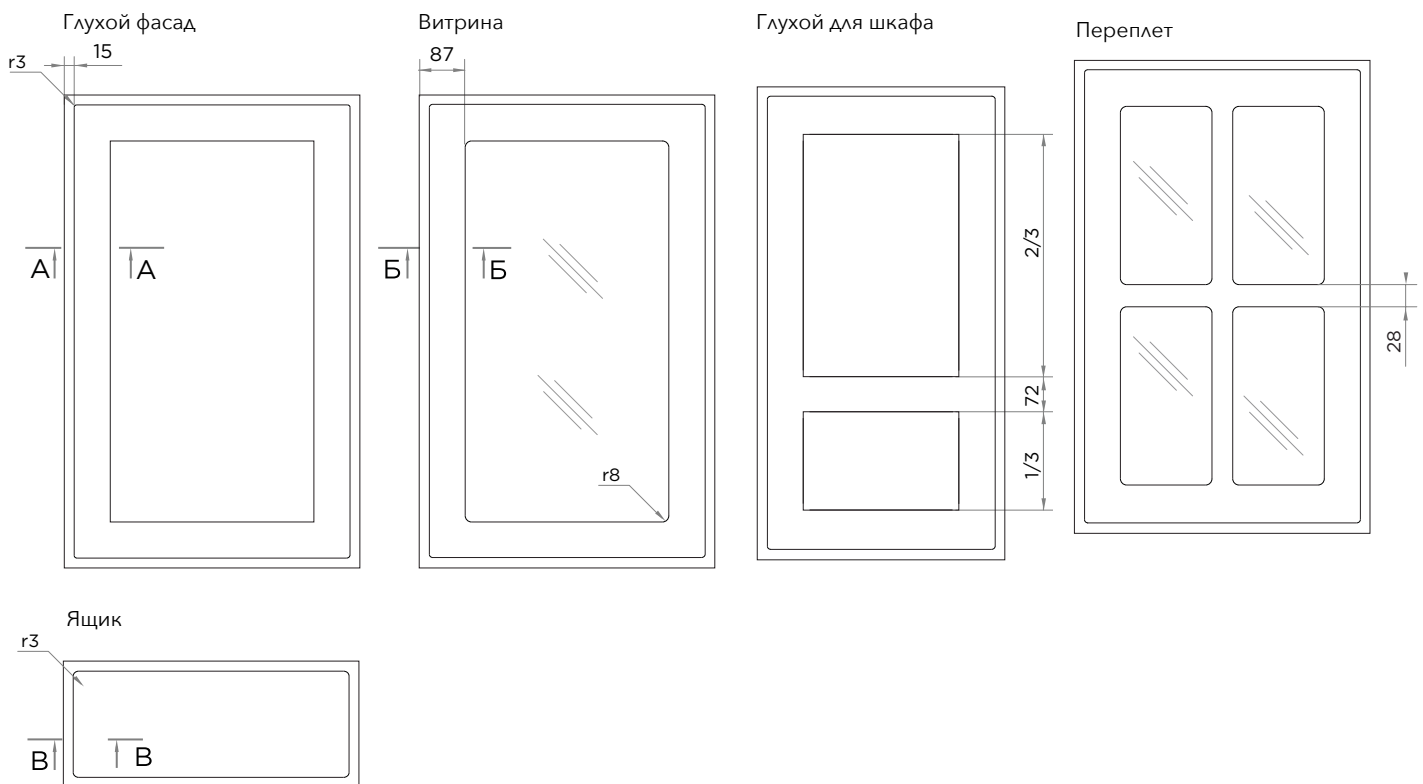

# НОРМАНДИЯ



Толщина плиты: 19, 22  
Эскиз не требуется

- ПВХ (мат)
- ПВХ (мат) + патина
- Эмаль (мат)
- Эмаль (мат) + патина

#### Цвет патины:

Бронза / Золото / Серебро / Медь / Шампань

Виды фасадов	Высота min	Ширина min	Высота max	Ширина max
Глухой фасад	154	154	2750	1050
Ящик 1	94	154	2750	1050
Ящик 2	84	154	2750	1050
Бутылочница 1	154	94	2750	1050
Бутылочница 2/ под петли	154	84	2750	1050
Составной	408	194	2750	1050
Глухой для шкафа	308	154	2750	1050
Витрина	194	194	1800	500
Крест	356	396	1800	500
Двойной крест	596	396	1800	500
Переплёт	281	281	1800	500
Двойной переплёт	367	281	1800	500
Гнутый фасад	154	По запросу	950	По запросу
Расчёт стекла для витрин	-130			

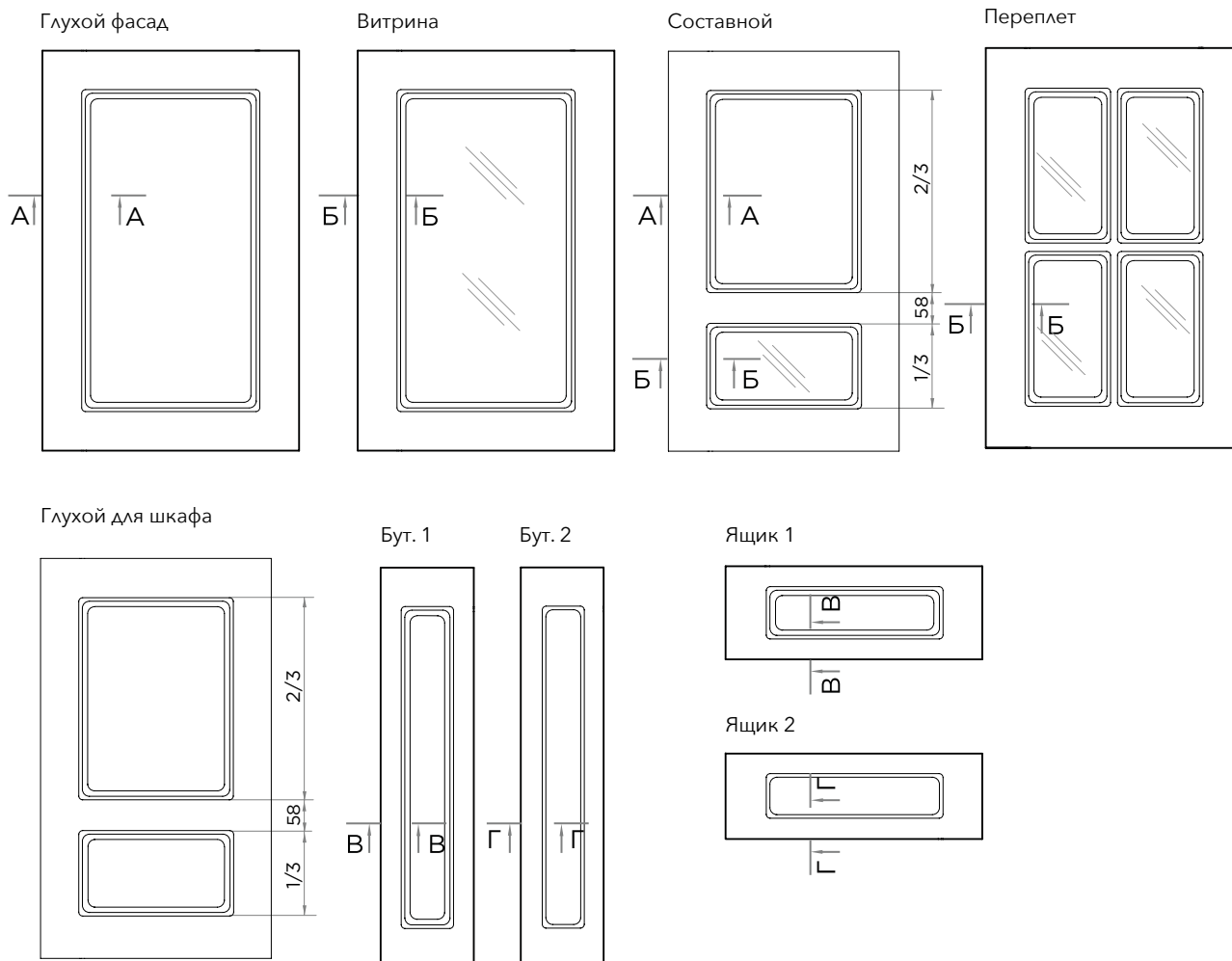

При заказе фасадов свыше 1800 мм без корректоров, возможно отклонение фасадов от плоскости, в этом случае гарантия не распространяется, претензии на покоробленность приниматься не будут.

Крест

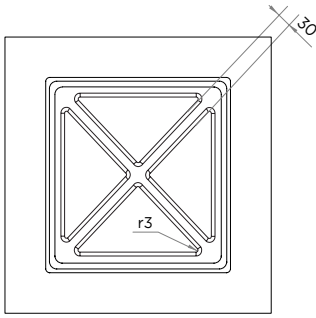

Двойной крест

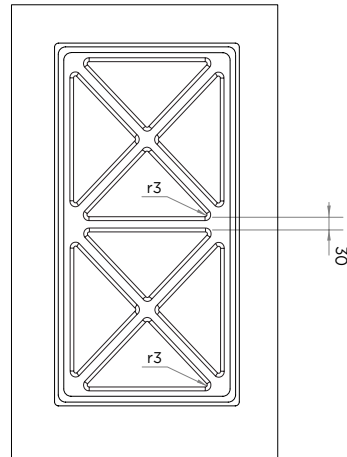

Стекло для данного вида витрин крепится на кляймеры.  
Количество крестов в витрине (крест / двойной крест / тройной крест) зависит от пропорции ширина / высота фасада, рисунок креста стремится к квадрату.

А-А

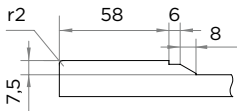

Б-Б

Паз под стекло

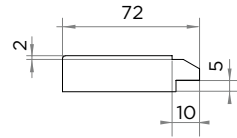

Паз под уплотнитель

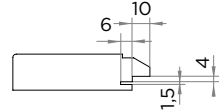

В-В

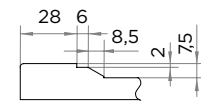

Г-Г

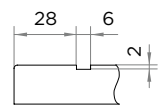

Д-Д

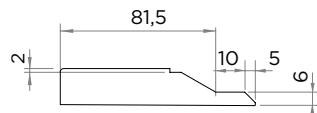

# ОАЗИС

Фрагмент/фасад



- Эмаль (мат)
- Эмаль (мат) + патина
- 2 цвета Эмаль (мат)
- 2 цвета Эмаль (мат) + патина
- Поталь

Цвет патины:

Бронза / Золото / Серебро / Медь / Шампань

Цвет эффекта металла:

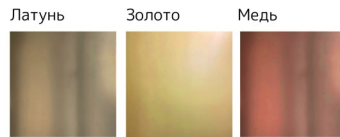

Цвета потали:



Толщина плиты: 19, 22

Эскиз требуется

Заказы принимаются только с подробным эскизом со всеми размерами, отступами и т.д. Заказ не будет принят, пока эскиз не будет утвержден производством.

Виды фасадов	Высота min	Ширина min	Высота max	Ширина max
Глухой фасад	100	100	2400	1050
Гнутый фасад	Не возможно			

Отправляйте нам ваш электронный эскиз с размерами, фронтальный вид (желательно) и наши дизайнеры перенесут на него фрезеровку. Посмотрите с клиентом, как будет выглядеть и тогда решите - заказывать или нет.

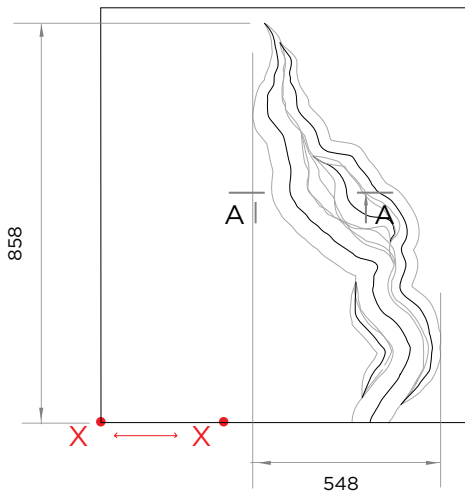

Точка отсчета смещается исходя из расположения петель

A-A

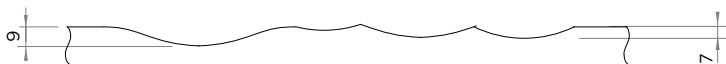

· Шпон + Эмаль (мат/закрытые поры)



Виды фасадов	Высота min	Ширина min	Высота max	Ширина max
Глухой фасад / горизонтальная текстура	80	80	2500*	1200*
Гнутый фасад	Не возможно			

\* Возможность изготовления зависит от соотношения сторон: уточняйте у менеджеров.

Складская программа: абрикос ВА 03 S; Венге 2781 С; Дуб 154 СМ; Дуб 8 СМ; Орех 021 СМ, Орех 404 СМ, Дуб морёный 21s, Орех грецкий 1962 см, Дуб 605 qw

Обратная сторона белая ламинированная.

! Торец на фасадах "Оригами" в исполнении: шпон + эмаль - торец будет в эмали

Толщина плиты: 19, 22

Эскиз требуется

Накладывается на каждый фасад отдельно

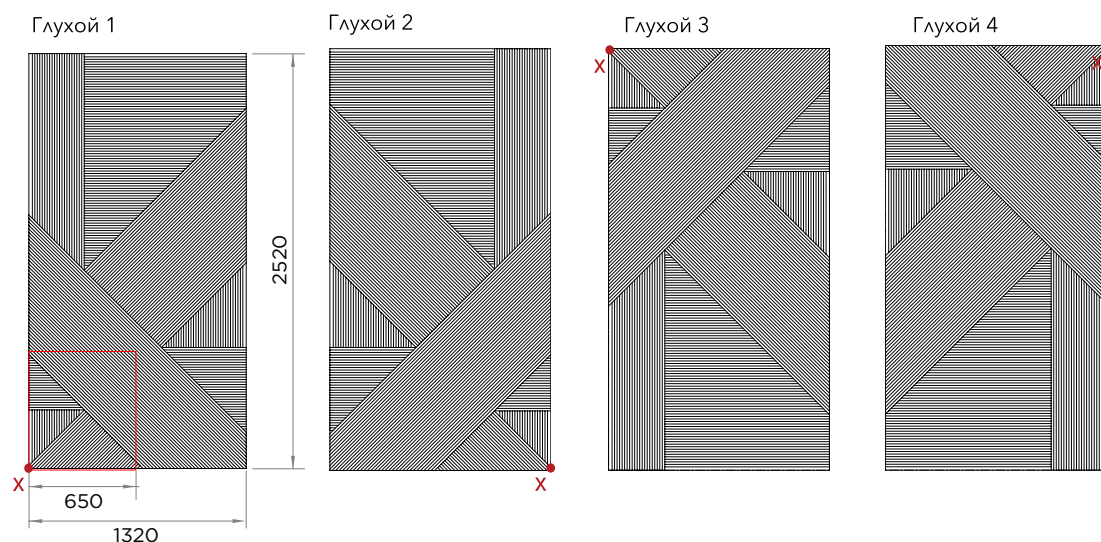

Паттерн (Глухой 5)  
накладывается на все  
полотно фасада

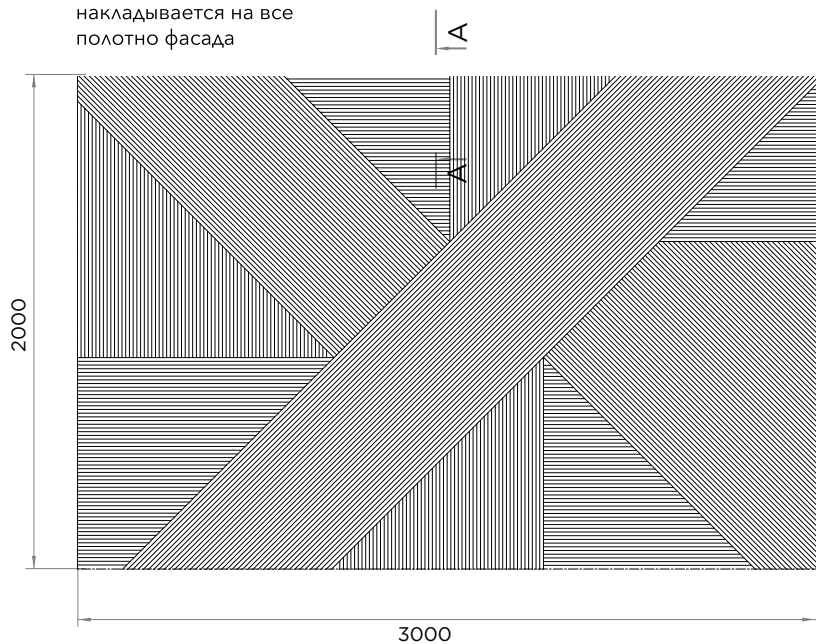

A-A

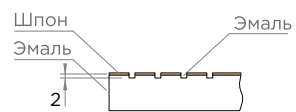

Накладывается по эскизу на все полотно фасадов, на группу или на каждый фасад отдельно

Глухой 6

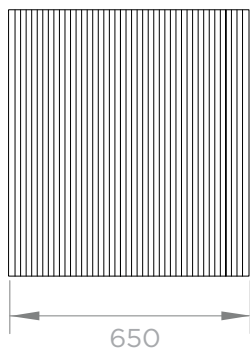

Глухой 7

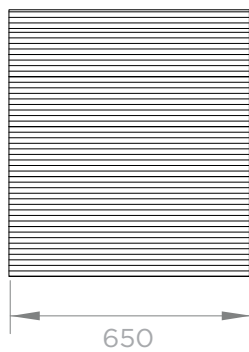

Глухой 8

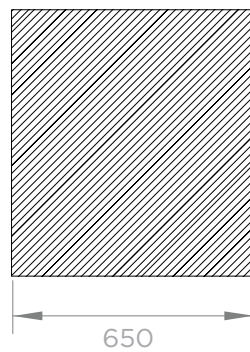

Глухой 9

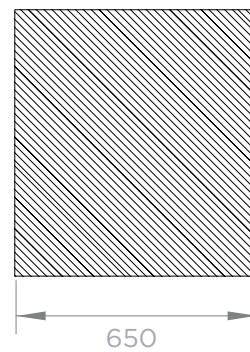

# ОТРАЖЕНИЕ

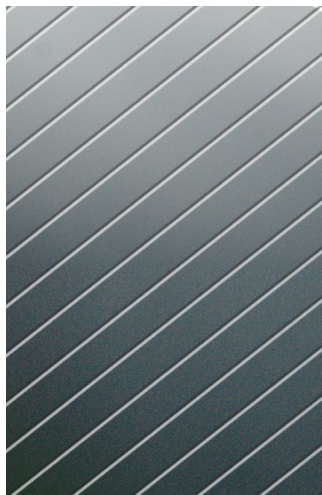

- ПВХ (мат / глянец)
- ПВХ (мат) + патина
- ПВХ (мат) + эффект металла

- Эмаль (мат / глянец)
- Эмаль (мат / глянец) + патина
- Эмаль (мат / глянец) + эффект металла

## Цвет патины:

Бронза / Золото / Серебро / Медь / Шампань  
Синий перламутр / Розовая / Зеленая

## Цвет эффекта металла:

Латунь      Золото      Медь

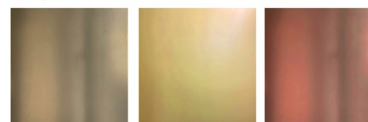

Виды фасадов	Высота min	Ширина min	Высота max	Ширина max	Глубина
Глухой фасад	100	100	2750	1050	
Внешний угол / внутренний угол*	100**	100**	2750 (при высоте <900)	1050 (при высоте <900)	200
Гнутый фасад	Не возможно				

Толщина плиты: 16, 19, 22

Требуется эскиз.

Ширина должна быть кратна 50 мм

Идеально для высоких шкафов.

\* при заказе уточняйте какие размеры вы указываете, внутренние или внешние!

\*\* перед заказом согласуйте размеры узкой детали с менеджером

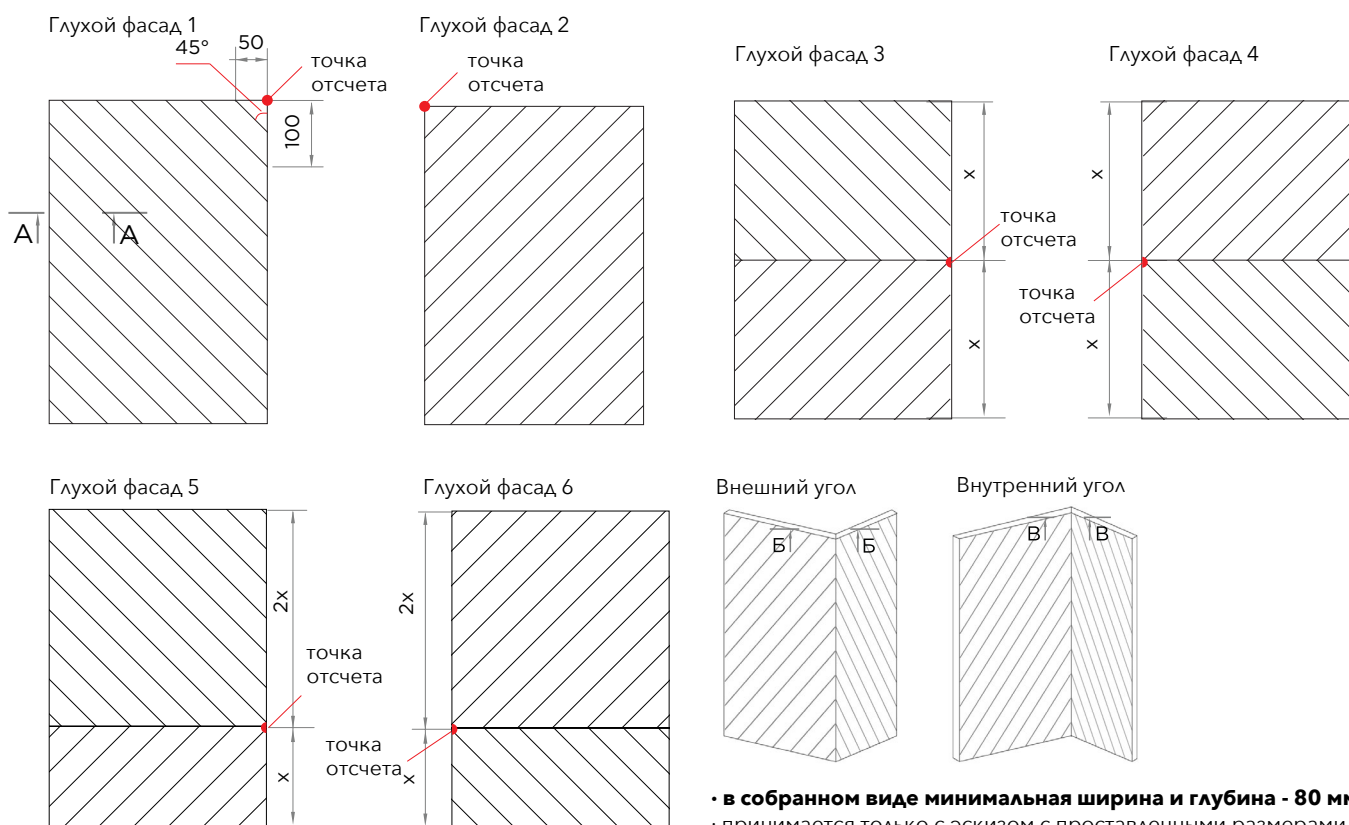

А-А

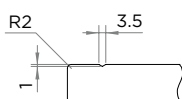

Б-Б

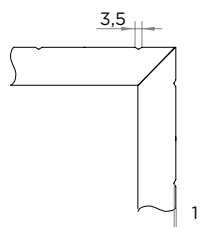

В-В

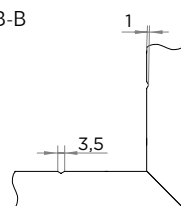

При заказе фасадов свыше 1800 мм без корректоров, возможно отклонение фасадов от плоскости, в этом случае гарантия не распространяется, претензии на покособленность приниматься не будут.



- ПВХ (мат / глянец)
- Эмаль (мат / глянец)
- Микроцемент

Модель "Отрезок" представляет из себя фасад с вырезом (вместо ручки).

Будьте внимательны! Сквозь вырез видно стенку модуля продумывайте структуру мебели для минимальной видимости или экспериментируйте с цветом фасада и цветом кромки модулей.

ЕСЛИ РУЧКА ОТКРЫВАЕТ 2 ДВЕРИ (ДВА ФАСАДА НА ОДИН МОДУЛЬ) РЕКОМЕНДУЕМ СОЧЕТАТЬ глухой фасад 1 с глухими фасадами 2-5.

Виды фасадов	Высота min	Ширина min	Высота max	Ширина max
Глухой фасад 1	100	100	2750	1050
Глухой фасад 2-5	300	100	2750	1050
Ящик	100	300	2750	1050
Витрина	200	196	1800	500
Гнутый фасад	Не возможно			
Расчёт стекла для витрин	-100			

Толщина плиты: 16, 19, 22  
Эскиз не требуется

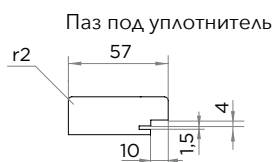
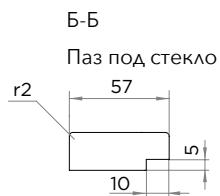
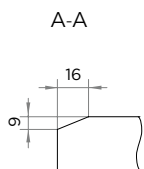
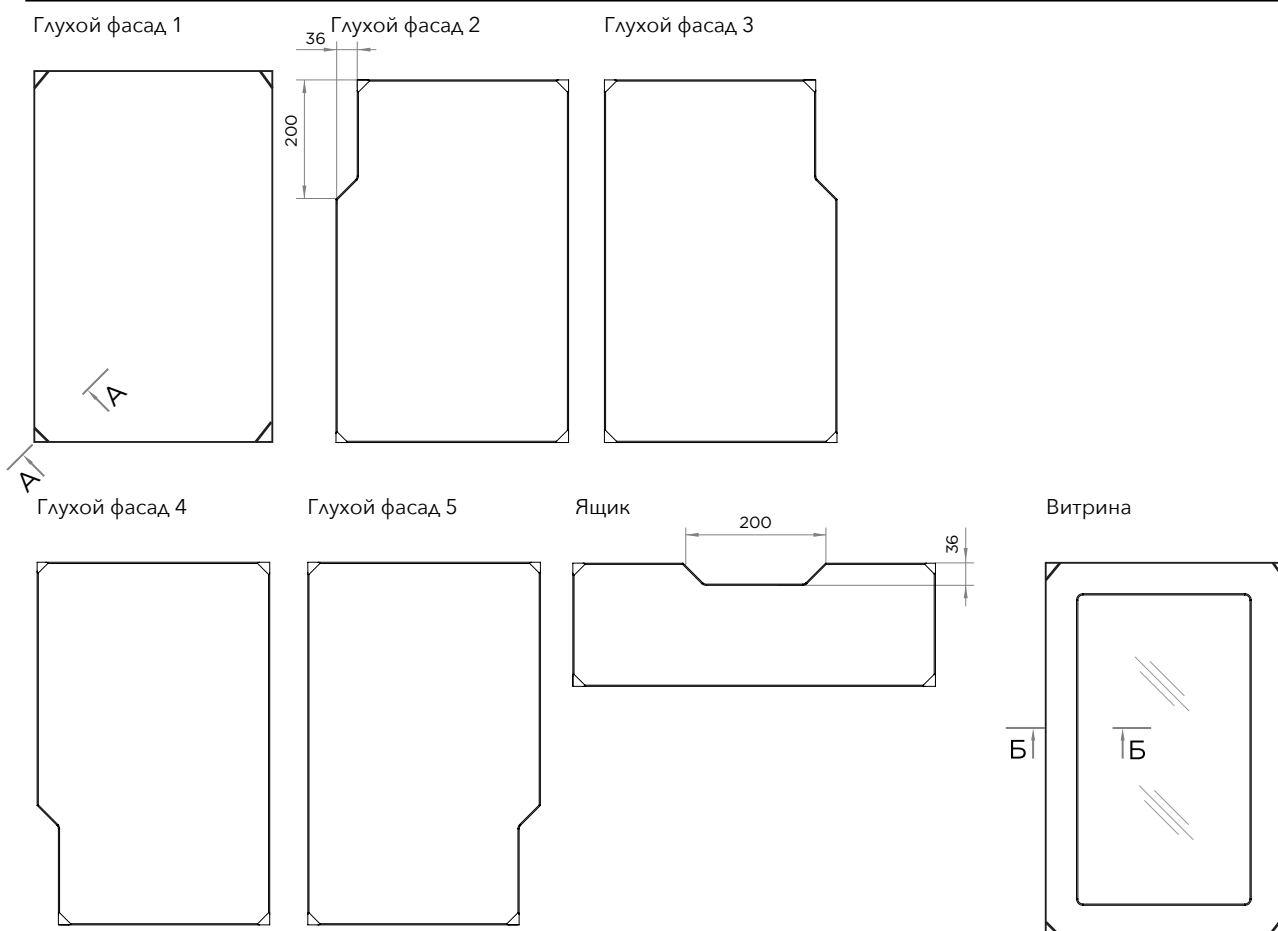



- ПВХ (мат / глянец)
- ПВХ (мат) + патина

Цвет патины:  
Бронза / Золото / Серебро / Медь / Шампань

Виды фасадов	Высота min	Ширина min	Высота max	Ширина max
Глухой фасад	230	230	2750	1050
Ящик 1	119	119	2750	1050
Ящик 2	89	119	2750	1050
Бутылочница	119	119	2750	1050
Составной	422	236	2750	1050
Витрина	236	236	1800	500
Переплёт	388	388	1800	500
Двойной переплёт	536	388	1800	500
Гнутый фасад	230	По запросу	950	По запросу
Расчёт стекла для витрин	-122			

Толщина плиты: 19, 22  
Эскиз не требуется

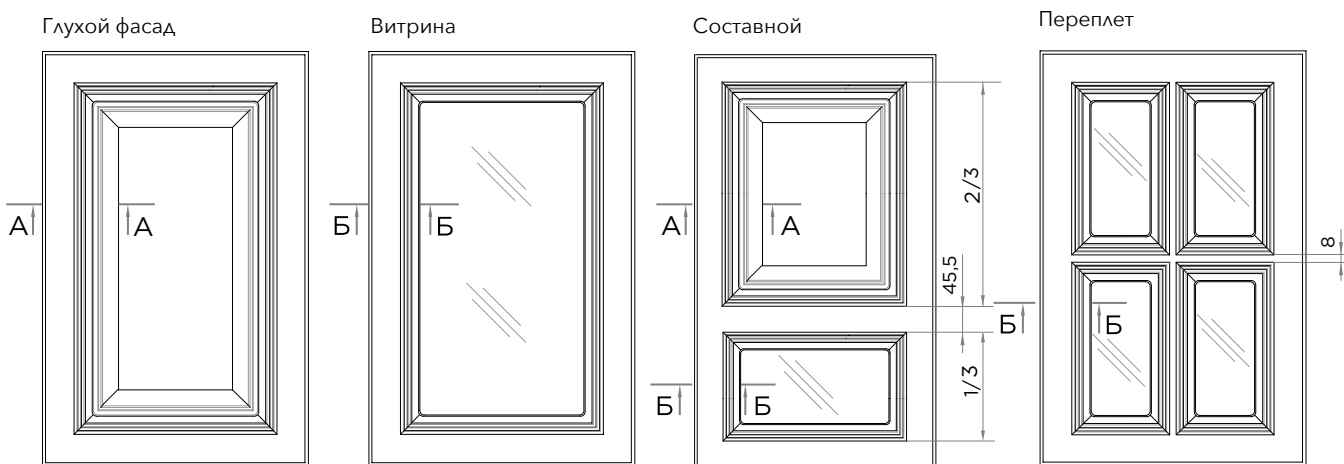

Ящик 1 (подходит для бутылочницы)

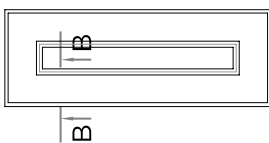

Ящик 2

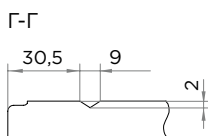
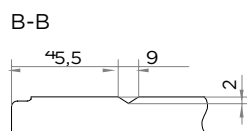
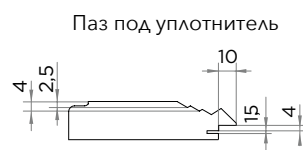
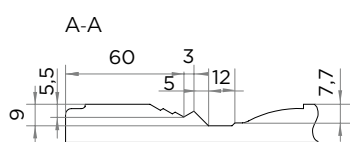

При заказе фасадов свыше 1800 мм без корректоров, возможно отклонение фасадов от плоскости, в этом случае гарантия не распространяется, претензии на покособленность приниматься не будут.

# ПАРАЛЛЕЛЬ

2 категория



- ПВХ (мат / глянец)
- Эмаль (мат)

Толщина плиты: 19, 22  
Эскиз не требуется

Виды фасадов	Высота min	Ширина min	Высота max	Ширина max	Глубина																	
Глухой фасад 1-2	100	300	2750	1050																		
Глухой фасад 3	100	200	2750	1050																		
Глухой фасад 4-5	300	2750	1050		Витрина	200	196	1800	500		Внешний угол / внутренний угол*	200**	196**	2750 (при высоте <900)	1050 (при высоте <900)	200	Гнутый фасад	Не возможно				
Витрина	200	196	1800	500																		
Внешний угол / внутренний угол*	200**	196**	2750 (при высоте <900)	1050 (при высоте <900)	200																	
Гнутый фасад	Не возможно																					

\* при заказе уточняйте какие размеры вы указываете, внутренние или внешние!  
\*\* перед заказом согласуйте размеры узкой детали с менеджером

Для глухих фасадов 1-2:

- отступ до фрезеровки сверху и снизу - 10 мм
- отступ до фрезеровки слева (глухой 1) /справа (глухой 2) - 10 мм

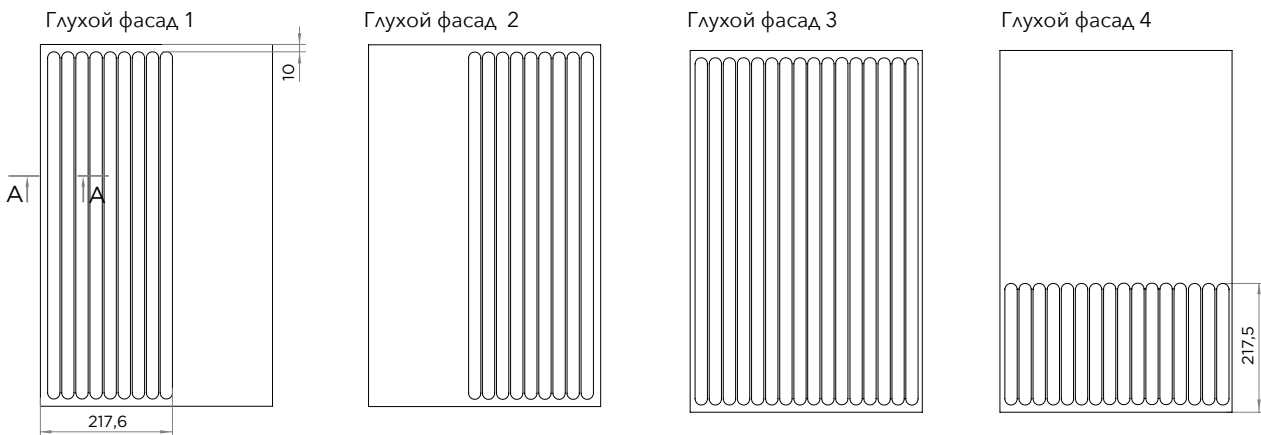

Для глухих фасадов 3-5 :

- отступ до фрезеровки сверху и снизу - 10 мм
- отступ до фрезеровки слева и справа - минимально возможный для выбранной ширины

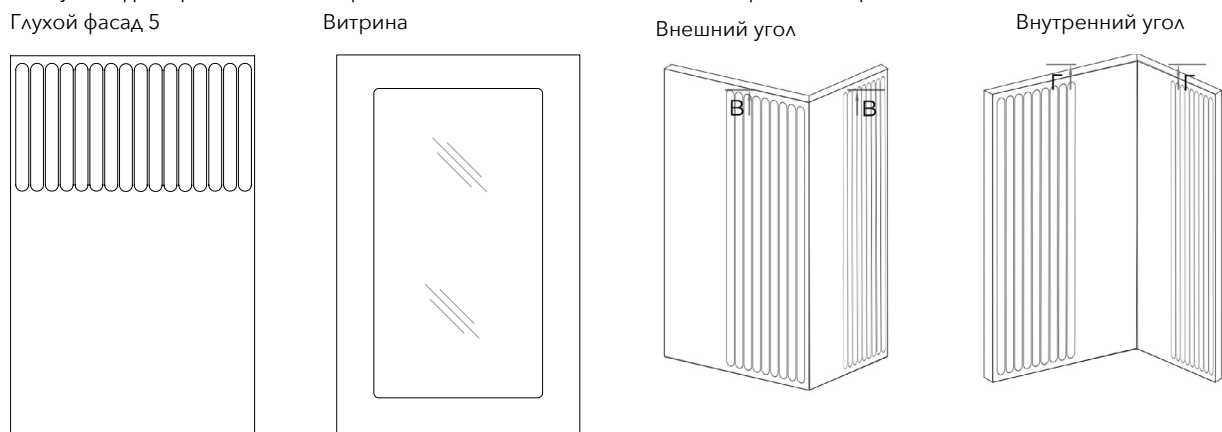

А-А



Б-Б  
Паз под стекло

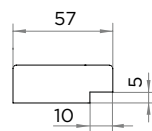

Паз под уплотнитель

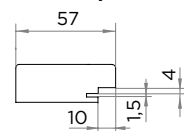

• в собранном виде минимальная ширина и глубина - 80 мм

- принимается только с эскизом с проставленными размерами
- угол в ПВХ не изготавливается!

При заказе фасадов свыше 1800 мм без корректоров, возможно отклонение фасадов от плоскости, в этом случае гарантия не распространяется, претензии на покоробленность приниматься не будут.

# ПЕРЕСЕЧЕНИЕ



· Эмаль (мат )

Толщина плиты: 22

Требуется эскиз

Виды фасадов	Высота min	Ширина min	Высота max	Ширина max
Глухой фасад 1-3	100	100	2750	1050
Витрина 1-3	200	196	1800	500
Гнутый фасад	Не возможно			
Расчёт стекла для витрин	-100			

Глухой фасад 1

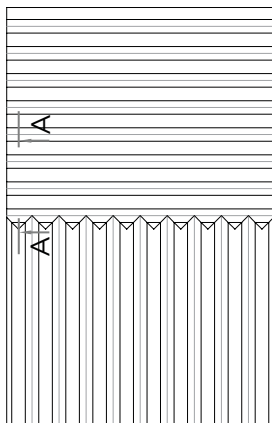

Глухой фасад 2

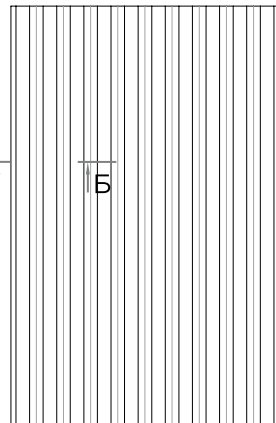

Глухой фасад 3



Витрина 1

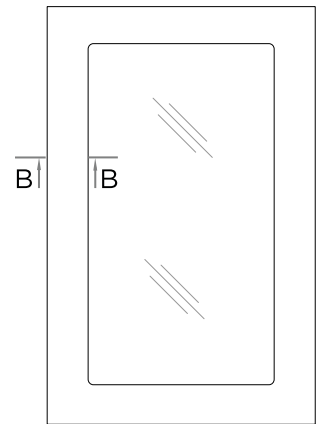

Витрина 2

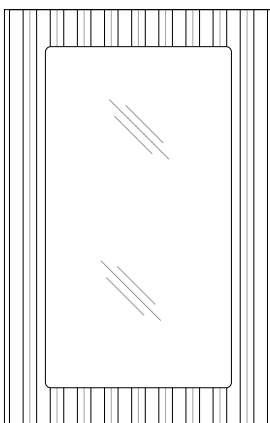

Витрина 3

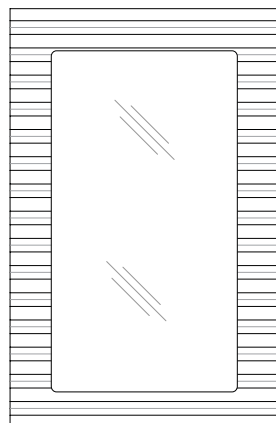

A-A

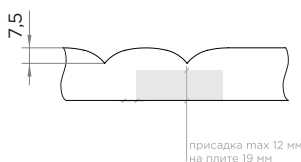

Б-Б

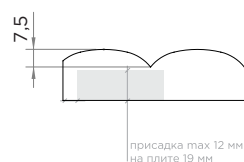

В-В

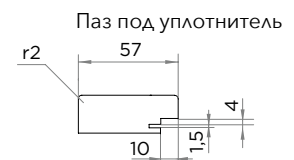
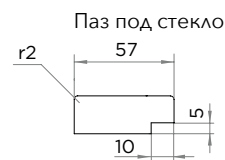

При заказе фасадов свыше 1800 мм без корректоров, возможно отклонение фасадов от плоскости, в этом случае гарантия не распространяется, претензии на покособленность приниматься не будут.

# ПЕРЕСЕЧЕНИЕ ПВХ

- Эмаль (мат)
- ПВХ (мат)\*

Толщина плиты: 22

Требуется эскиз

Виды фасадов	Высота min	Ширина min	Высота max	Ширина max
Глухой фасад 1-3	100	100	2750	1050
Витрина 1-3	200	196	1800	500
Гнутый фасад	Не возможно			
Расчёт стекла для витрин	-100			

\* ПВХ Софт белый 2, Графит нубук, Миррис, Нео, Нюд OM0853, Океания, Серый Софт Премиум, Софт Джелато, Крем-брюле (патинируется)

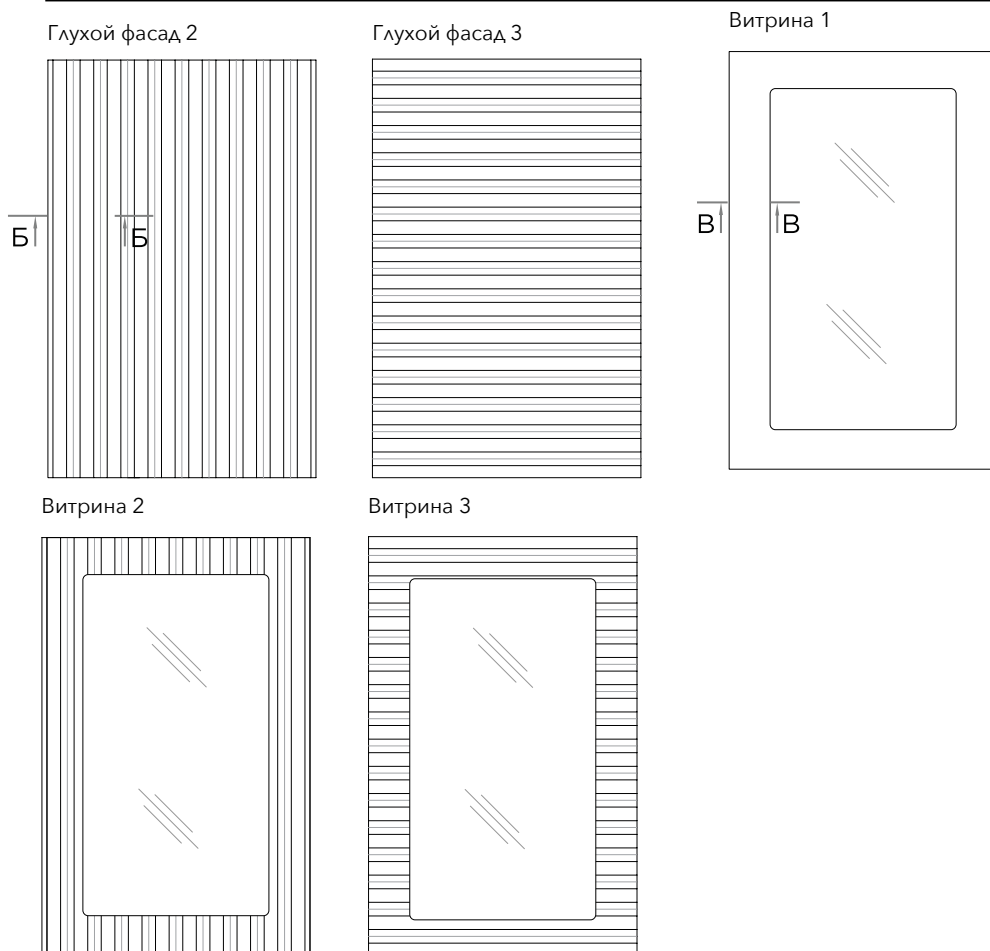

Б-Б

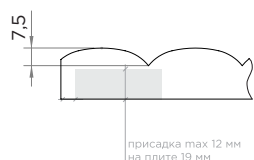

В-В



Паз под уплотнитель

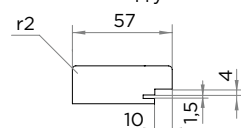

При заказе фасадов свыше 1800 мм без корректоров, возможно отклонение фасадов от плоскости, в этом случае гарантия не распространяется, претензии на покоробленность приниматься не будут.

# ПЕРИМЕТР



- ПВХ (мат)
- ПВХ (мат) + патина
- ПВХ (мат) + Эффект металла
- ПВХ (мат) + поталь

- Эмаль (мат / глянец)
- Эмаль (мат / глянец) + патина
- Эмаль (мат / глянец) + Эффект металла
- Эмаль (мат / глянец) + поталь

## Цвет патины:

Бронза / Золото / Серебро / Медь / Шампань

## Цвет эффекта металла:

Латунь      Золото      Медь

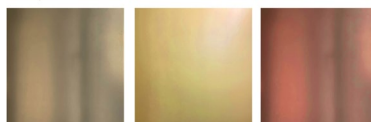

## Поталь:

Золото      Розовое золото      Медь      Серебро      Бронза      Латунь

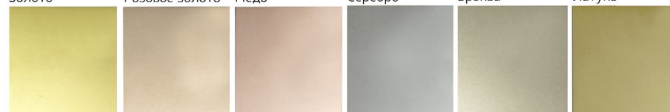

Толщина плиты: 19, 22

Эскиз не требуется

Виды фасадов	Высота min	Ширина min	Высота max	Ширина max
Глухой фасад	200	196	2750	1050
Витрина	200	196	1800	500
Гнутый фасад	200	По запросу	950	По запросу
Расчёт стекла для витрин	-100			

Глухой фасад

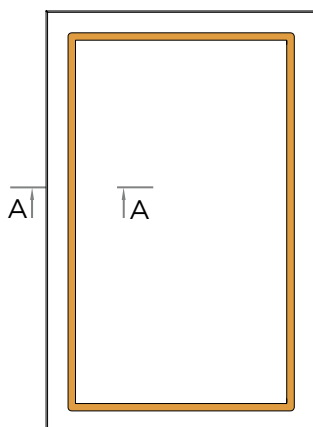

Витрина

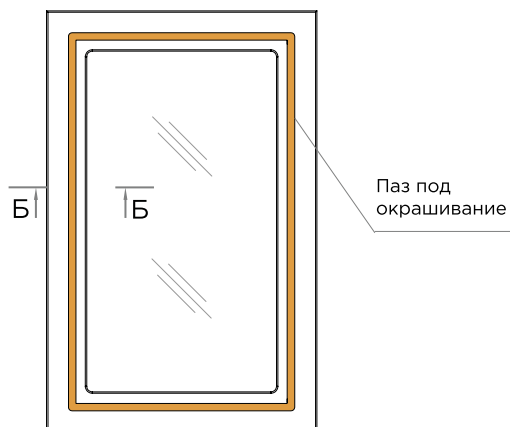

А-А

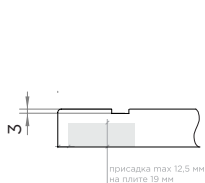

Б-Б

Паз под стекло

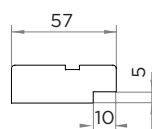

Паз под уплотнитель

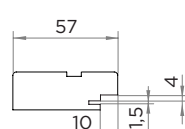

# ПЕРЬЯ

СЕНС

Фрагмент/фасад



- ПВХ (мат)
- ПВХ (мат) + патина
- Эмаль (мат)
- Эмаль (мат) + патина
- Поталь

**Цвет патины:**  
Бронза / Золото / Серебро / Медь / Шампань

**Цвет эффекта металла:**



**Цвета потали:**



Толщина плиты: 19, 22

Эскиз не требуется

Виды фасадов	Высота min	Ширина min	Высота max	Ширина max
Глухой без петель	100	100	2450	1050
Глухой 1, 2 под петли	200	450	2450	1050
Глухой 3, 4 под петли	390	770	2450	1050
Гнутый фасад	Не возможно			

Глухой 1

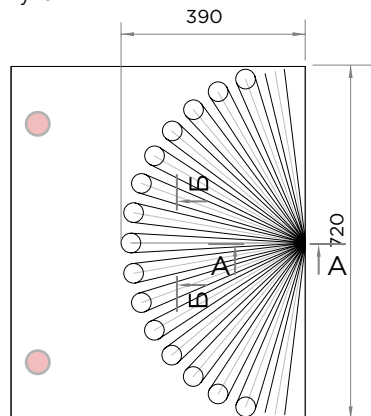

Глухой 2

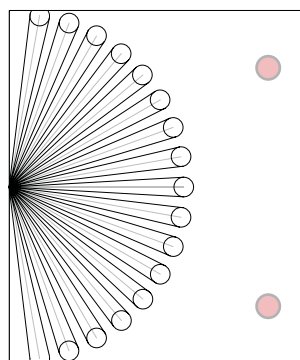

Глухой 3

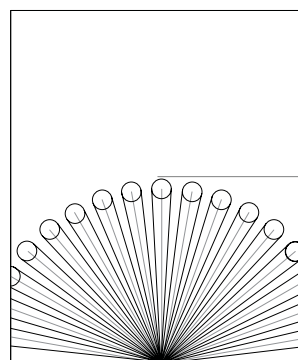

Глухой 4

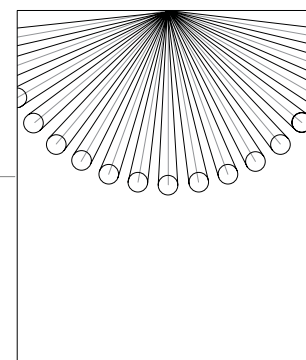

А-А



Б-Б

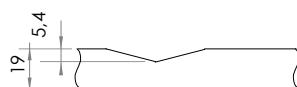

При заказе фасадов свыше 1800 мм без корректоров, возможно отклонение фасадов от плоскости, в этом случае гарантия не распространяется, претензии на покоробленность приниматься не будут.

# ПЕСОК

Фрагмент/фасад



- ПВХ (мат)
- ПВХ (мат) + патина
- Эмаль (мат)
- Эмаль (мат) + патина
- Поталь

Цвет патины:

Бронза / Золото / Серебро / Медь / Шампань

Заказы принимаются только с подробным эскизом со всеми размерами, отступами и т.д. Заказ не будет принят, пока эскиз не будет утвержден производством.

Цвет эффекта металла:

Латунь      Золото      Медь

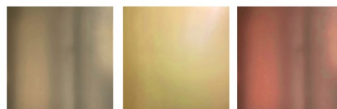

Цвета потали:

Золото      Розовое золото      Медь      Серебро      Бронза      Латунь



Толщина плиты: 19, 22

Эскиз требуется

Виды фасадов	Высота min	Ширина min	Высота max	Ширина max
Глухой фасад	100	100	2400	1050
Гнутый фасад	Не возможно			

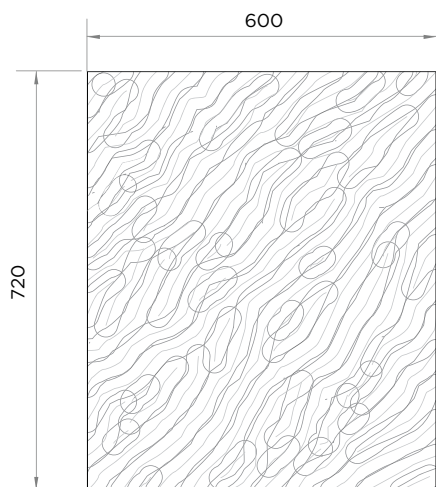

Бесшовная текстура с периодом 600x720 мм

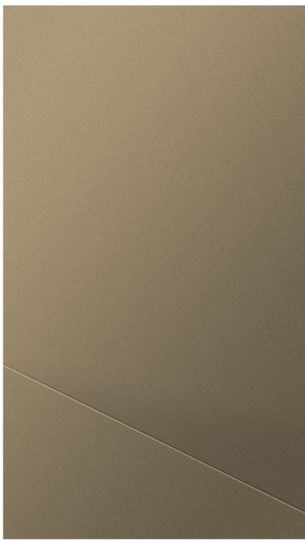

- Эмаль (мат)
- ПВХ (мат)\*

Толщина плиты: 19, 22  
Если вам нужны присадки, укажите это в комментарии к заказу.

Виды фасадов	Высота min	Ширина min	Высота max	Ширина max
Глухой фасад	201	200	2750	1050
Гнутый	Не возможно			

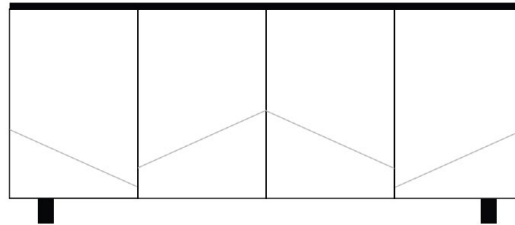

Немаштабируемая фрезеровка, имеет несколько видов и расположений, сочетайте и выстраивайте рисунок на полотне фасадов как вам нравится.

Фрезеровка накладывается на каждый фасад отдельно. Выборка проходит по нижней части фасадов.

отправляйте нам ваш электронный эскиз с размерами, фронтальный вид (желательно) и наши дизайнеры перенесут на него фрезеровку. Посмотрите с клиентом, как будет выглядеть и тогда решите - заказывать или нет.

\* ПВХ Софт белый 2, Графит нубук, Миррис, Нео, Нюд ОМ0853, Океания, Серый Софт Премиум, Софт Джелато, Крем-брюле (патинируется)

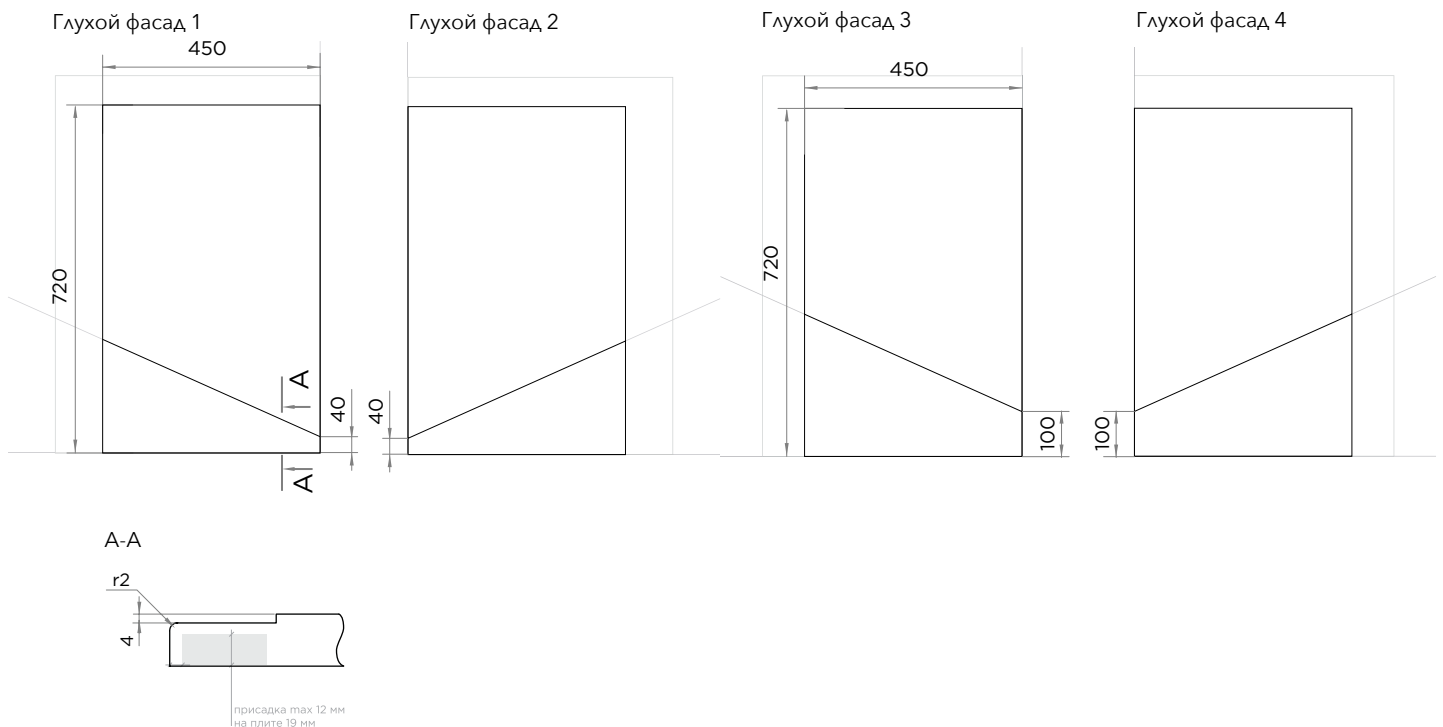

# ПИРАМИДА



- Эмаль (мат)
- Эмаль (мат) + патина

Цвет патины:

Бронза / Золото / Серебро / Медь / Шампань

Виды фасадов	Высота min	Ширина min	Высота max	Ширина max
Глухой фасад	100	196	2750	1050
Витрина	220	220	1800	500
Гнутый фасад	Не возможно			
Расчёт стекла для витрин	-96			

Аксессуары	Высота min	Ширина min	Высота max	Ширина max
Колонна 1	50	50	2750	150
Колонна 2	60	60	2750	180
Арка 1	60	60	210	1050
Арка 2	70	70	150	1050

Толщина плиты: 22

Эскиз не требуется

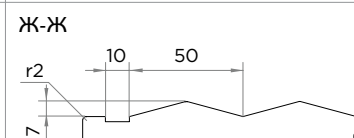
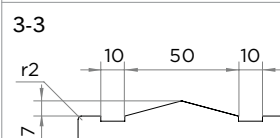
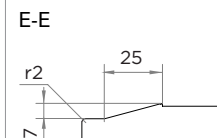
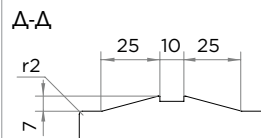
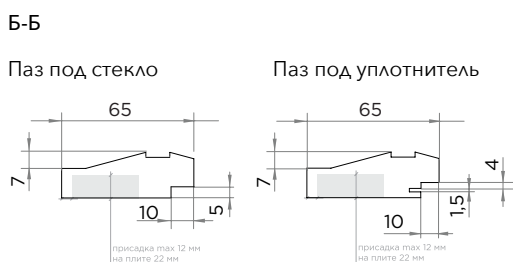
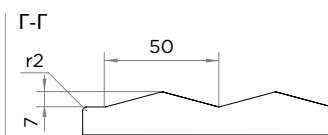
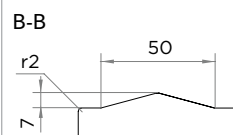
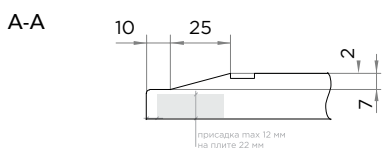
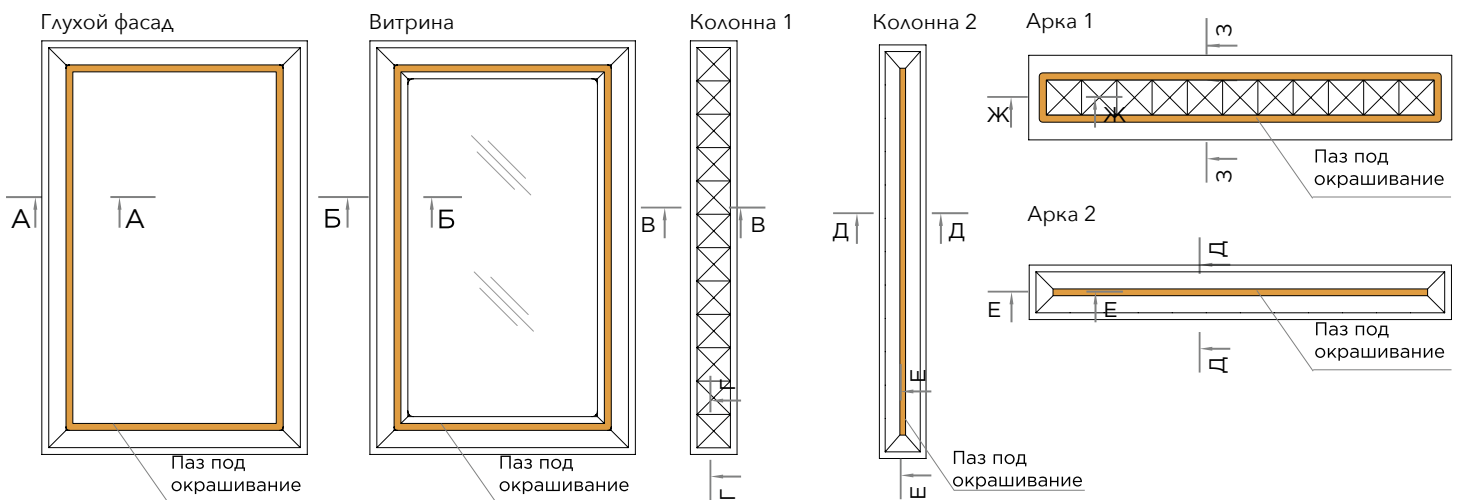

# ПИРАМИДА 19



- ПВХ (мат)\*
- ПВХ (мат)\* + патина
- Эмаль (мат)
- Эмаль (мат) + патина

#### Цвет патины:

Бронза / Золото / Серебро / Медь / Шампань

Виды фасадов	Высота min	Ширина min	Высота max	Ширина max
Глухой фасад	85	196	2750	1050
Витрина	225	225	1800	500
Гнутый фасад	Не возможно			

\* ПВХ Софт белый 2, Графит нубук, Миррис, Нео, Нюд OM0853, Океания, Серый Софт Премиум, Софт Джелато, Крем-брюле (патинируется)

Толщина плиты: 19, 22

Эскиз не требуется

Глухой фасад

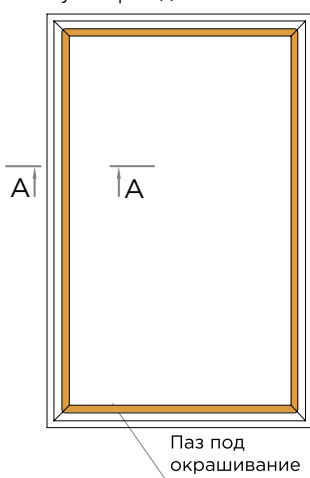

Витрина

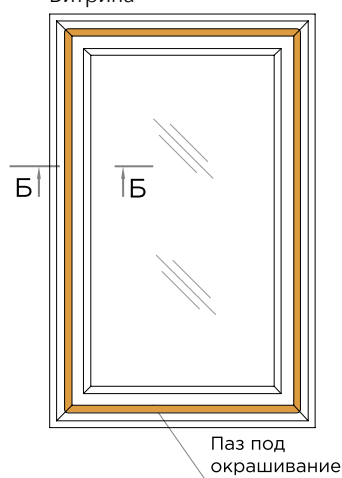

А-А

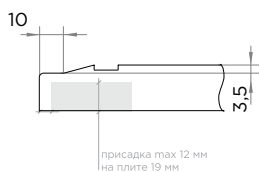

Б-Б

Паз под стекло



Паз под уплотнитель



# ПЛАН



- ПВХ (мат)\*
- Эмаль (мат)

\* ПВХ Софт белый 2 , Графит нубук, Миррис, Нео, Нюд ОМ0853, Океания, Серый Софт Премиум, Софт Джелато, Крем-брюле (патинируется )

Толщина плиты: 22

Эскиз не требуется

Виды фасадов	Высота min	Ширина min	Высота max	Ширина max
Глухой фасад	200	100	2750	1050
Ящик 1-5	100	2750	1050	
Гнутый фасад	Не возможно			

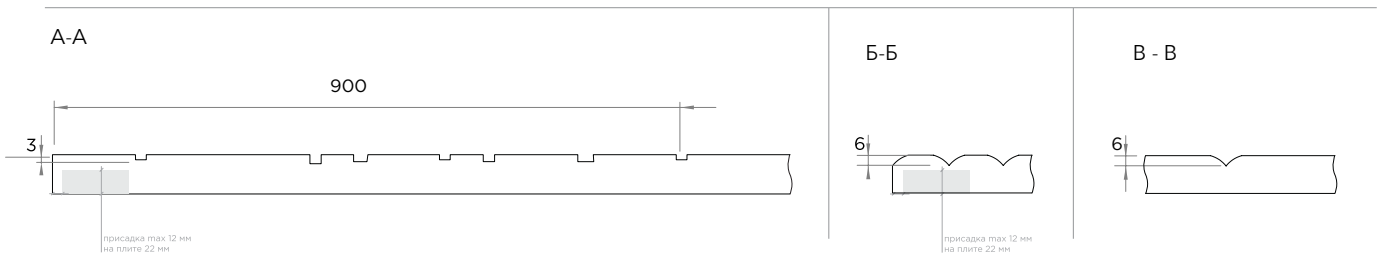
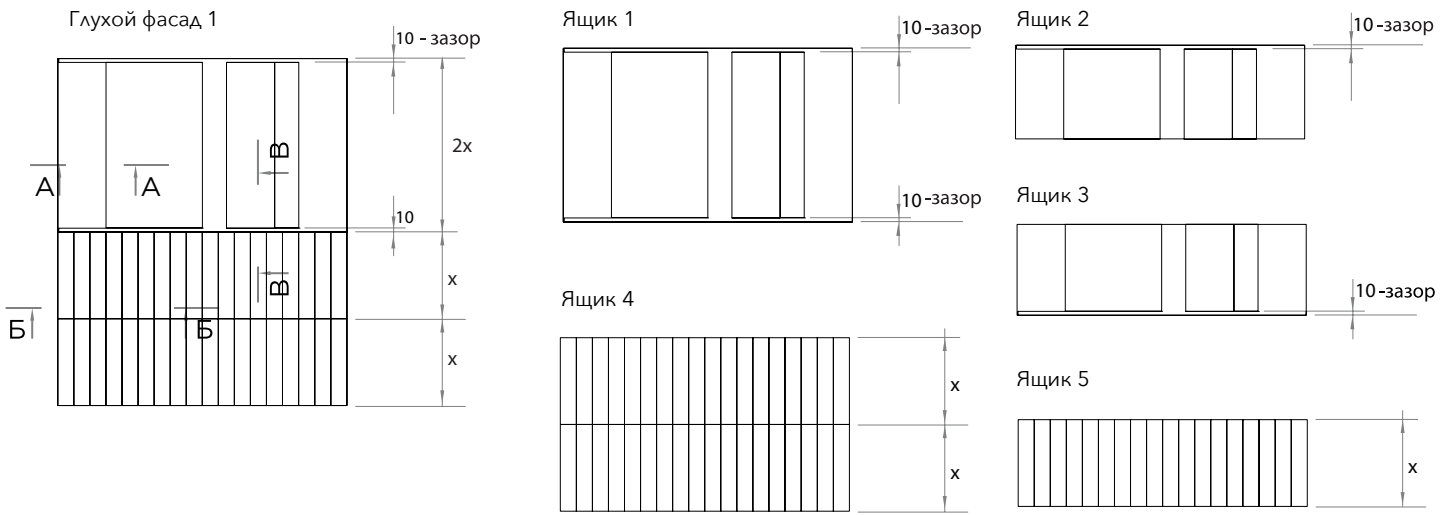

# ПЛАН ШПОН



· Эмаль + шпон (мат)

Толщина плиты: 22

Эскиз не требуется

Виды фасадов	Высота min	Ширина min	Высота max	Ширина max
Глухой фасад	200	100	2400	600*
Ящик 1-5	100	100	2400	600*
Гнутый фасад	Не возможно			

\* кроме декора Орех 404 CM (подгон по запросу)

Складская программа: Абрикос BA 03 S, Венге 2781 C, Дуб 154 CM, Дуб 8 CM, Орех 021 CM, Орех 404 CM, Дуб морёный 21s, Орех грецкий 1962 см, Дуб 605 qw, Палисандр 5 DSW, Дуб 6s.

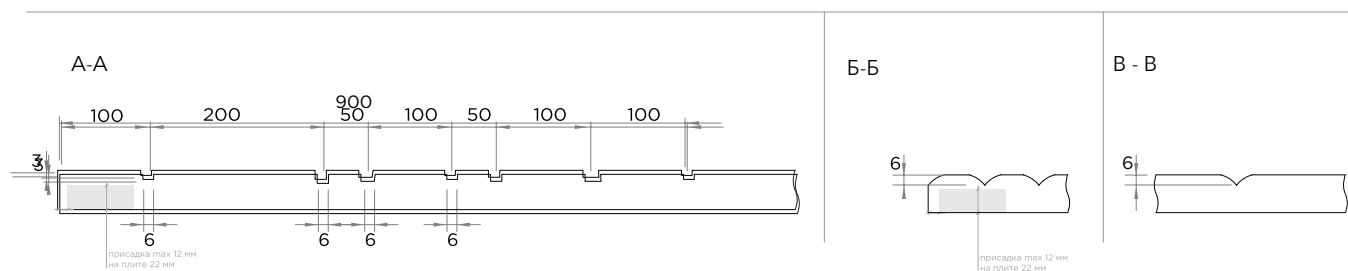
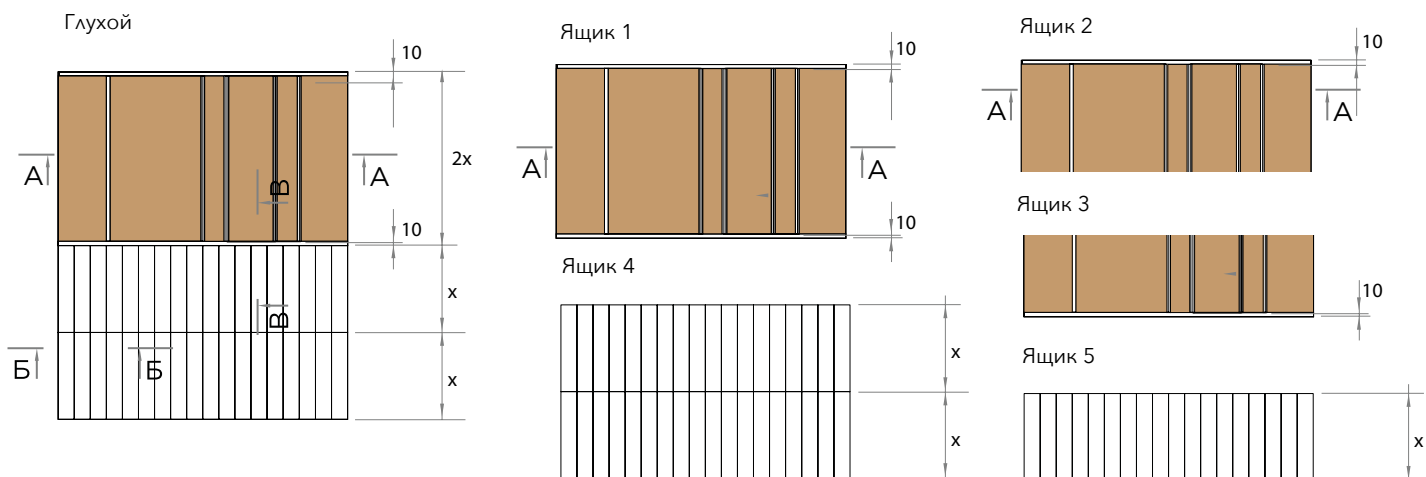



- ПВХ (мат / глянец)
- Эмаль (мат / глянец)

Требуется эскиз. Рисунок в нижней базе начинается сверху, в верхней базе снизу.  
При расположении на пенах совпадение рисунка с верхними модулями МЫ НЕ ГАРАНТИРУЕМ!

Для достижения идеального результата составляйте проект из ширин кратных 100 мм.  
В остальных случаях рисунок фрезеровки располагается на стыках фасадов произвольно.

**Толщина плиты: 16, 19, 22**

Если вам нужны присадки, укажите это в комментарии к заказу.

Виды фасадов	Высота min	Ширина min	Высота max	Ширина max
Глухой фасад	101	100	2750	1050
Гнутый фасад	Не возможно			

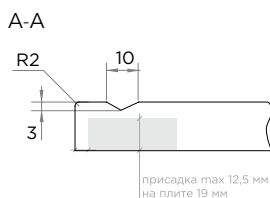
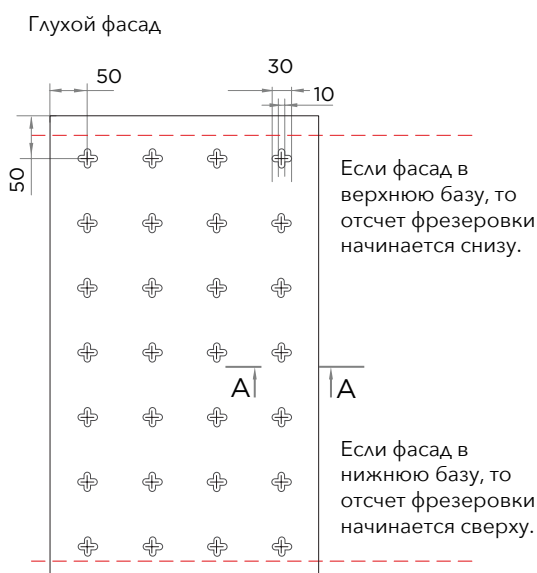

Это паттерновая немасштабируемая фрезеровка с бесшовным рисунком, **ДЛЯ ЗАКАЗА НЕОБХОДИМ ЭСКИЗ.** Для наилучшего результата ширина фасадов должна быть кратна 100 мм.

# ПОЛЕ ШПОН

ШПОН

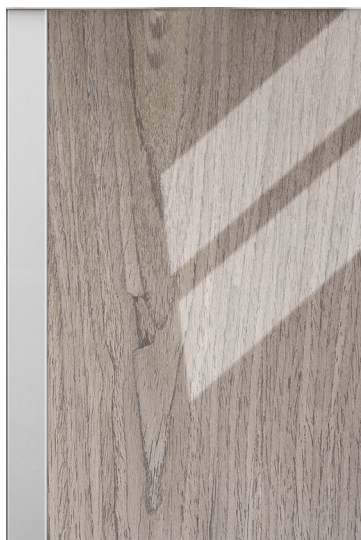

· Эмаль + шпон (мат / глянец)

Толщина плиты: 19, 22

Эскиз требуется

Виды фасадов	Высота min	Ширина min	Высота max	Ширина max
Глухой фасад / вертикальная текстура	100	100	2400	660*
Витрина	220	220	1800	500
Гнутый фасад	Не возможно			
Расчёт стекла для витрин	-94			

\* кроме декора Орех 404 CM (подгон по запросу)

Складская программа: Абрикос ВА 03 S, Венге 2781 С, Дуб 154 CM, Дуб 8 CM, Орех 021 CM, Орех 404 CM, Дуб морёный 21s, Орех грецкий 1962 см, Дуб 605 cm, Палисандр 5 DSW, Дуб 6s.

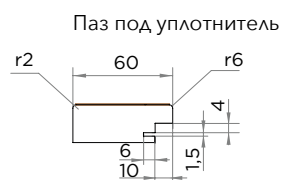
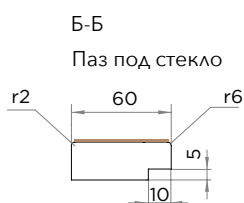
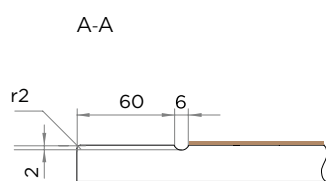
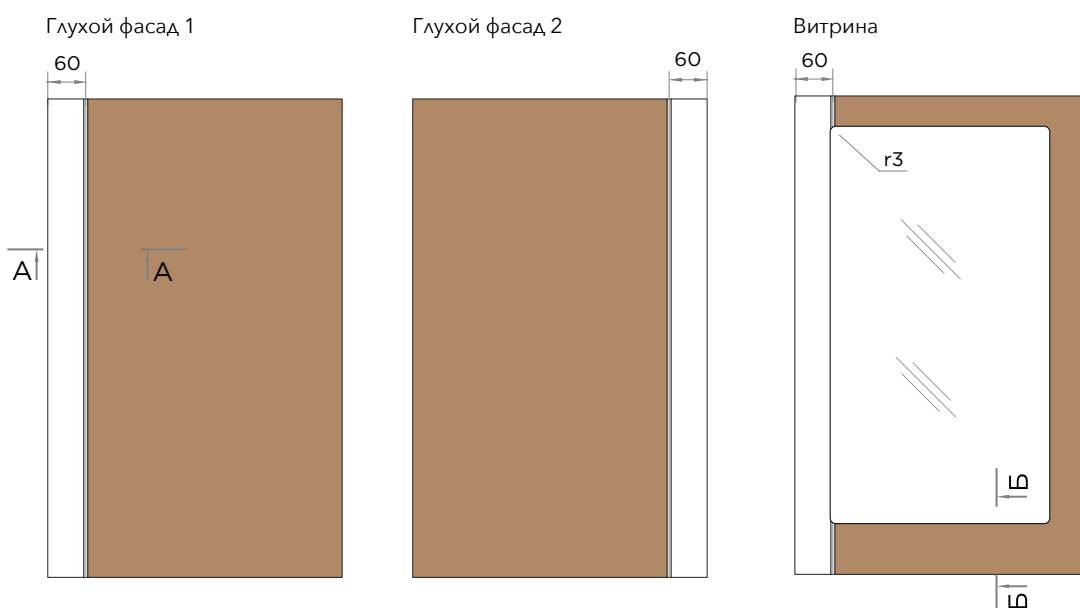



- Эмаль (мат / глянец)
- Эмаль (мат / глянец) + эффект металла
- Эмаль (мат / глянец) + поталь

**Цвет эффекта металла:**

Латунь      Золото      Медь

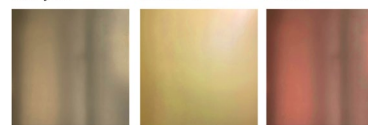

**Цвет патины:**

Бронза / Золото / Серебро / Медь / Шампань

**Поталь:**



Толщина плиты: 19, 22

Виды фасадов	Высота min	Ширина min	Высота max	Ширина max
Глухой фасад 1-8	146	210	2750	1050
Гнутый	Не возможно			

\* внимание! при нанесении патины в ручку проявляется шероховатая текстура, связанная со структурой материала.

**Глухой фасад 1**

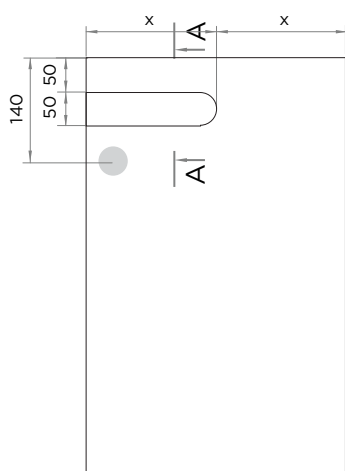

**ВНИМАНИЕ!**

Изменено расположение присадки под петли.  
Петля сверху монтируется на расстоянии 140 мм.

**Глухой фасад 2**

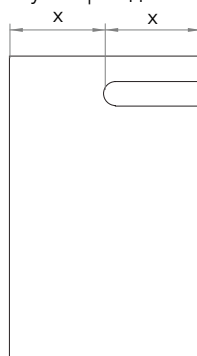

**Глухой фасад 3**

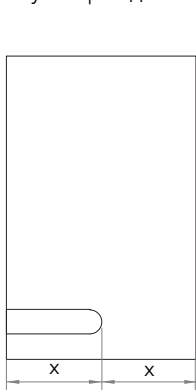

**Глухой фасад 4**

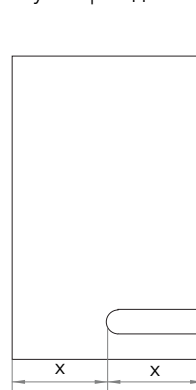

A-A

**Глухой фикс 5**  
(фиксированный  
размер ручки-150 мм)

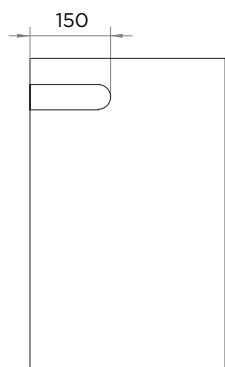

**Глухой фикс 6**

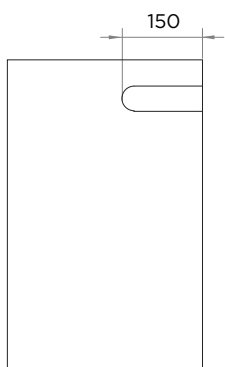

**Глухой фикс 7**

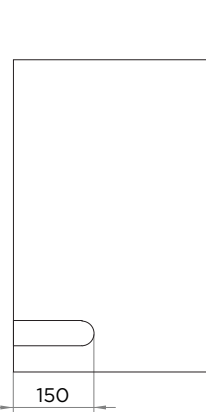

**Глухой фикс 8**

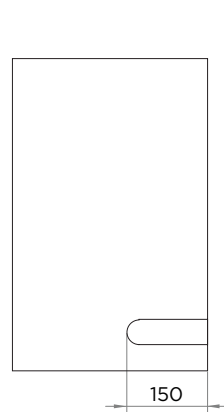

При заказе фасадов свыше 1800 мм без корректоров, возможно отклонение фасадов от плоскости, в этом случае гарантия не распространяется, претензии на покособленность приниматься не будут.



- ПВХ (мат)
- ПВХ (мат) + патина
- Эмаль (мат / глянец)
- Эмаль (мат / глянец) + патина

Цвет патины:  
Бронза / Золото / Серебро / Медь / Шампань

Толщина плиты: 16, 19, 22  
Эскиз не требуется

Виды фасадов	Высота min	Ширина min	Высота max	Ширина max
Глухой	233	233	2750	1050
Ящик 1	118	178	2750	1050
Ящик 2	54	114	2750	1050
Бутылочница 1	178	118	2750	1050
Бутылочница 2/ под петли	114	54	2750	1050
Составной	372	233	2750	1050
Витрина	170	170	1800	500
Переплёт	255	255	1800	500
Двойной переплёт	339	255	1800	500
Гнутый фасад	233	По запросу	950	По запросу
Расчёт стекла для витрин	-106			

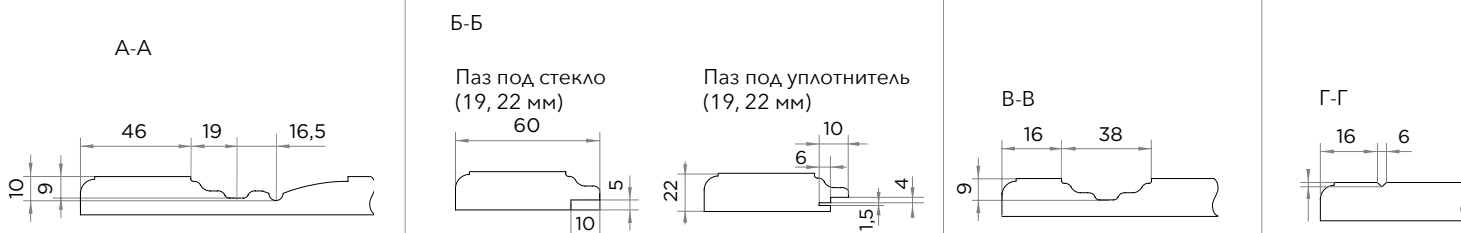
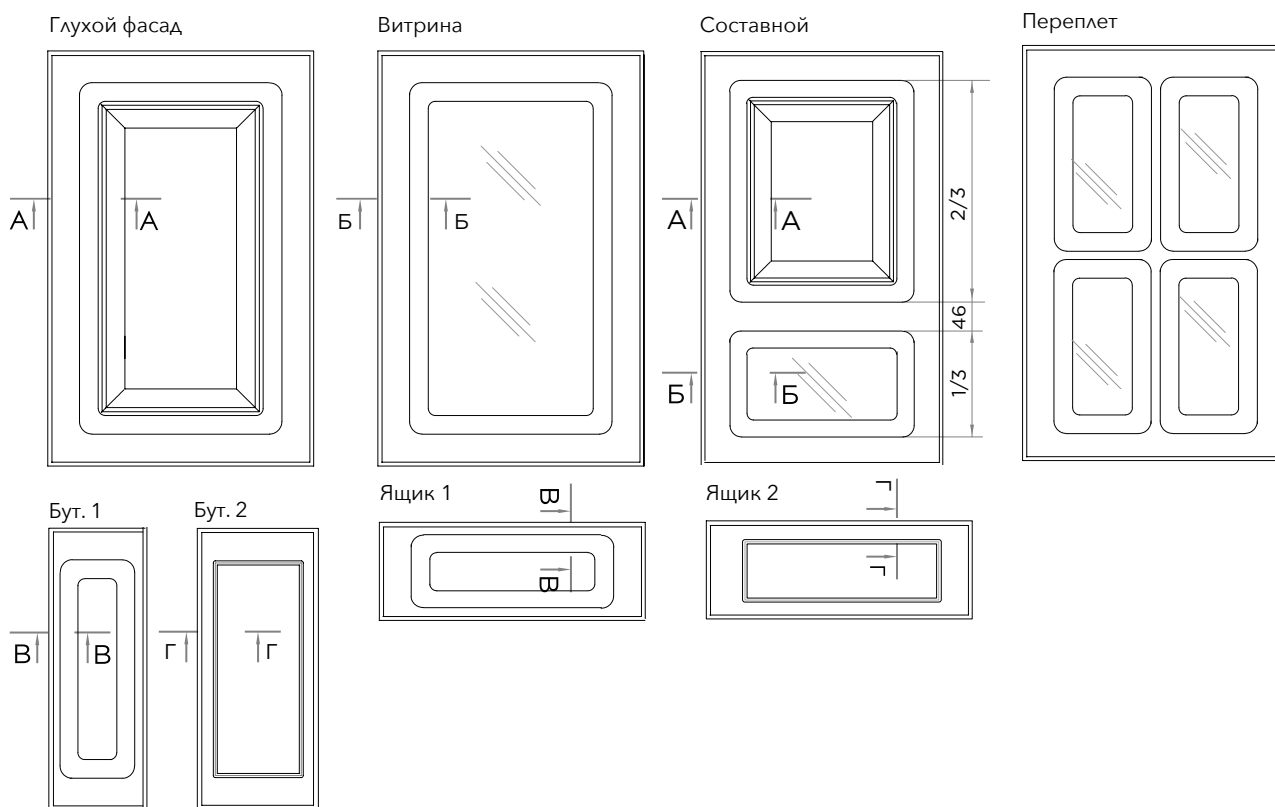

При заказе фасадов свыше 1800 мм без корректоров, возможно отклонение фасадов от плоскости, в этом случае гарантия не распространяется, претензии на покоробленность приниматься не будут.

# ПРЕСТИЖ



- ПВХ (мат)
- ПВХ (мат) + патина

Цвет патины:

Бронза / Золото / Серебро / Медь / Шампань

Виды фасадов	Высота min	Ширина min	Высота max	Ширина max
Глухой фасад	232	232	2750	1050
Ящик 1	149	189	2750	1050
Ящик 2	76	116	2750	1050
Бутылочница 1	189	189	2750	1050
Бутылочница 2/ под петли	116	76	2750	1050
Составной	494	232	2750	1050
Витрина	212	212	1800	500
Переплёт	328	328	1800	500
Двойной переплёт	443	328	1800	500
Гнутый фасад	232	По запросу	950	По запросу
Расчёт стекла для витрин	-148			

Толщина плиты: 19, 22

Эскиз не требуется

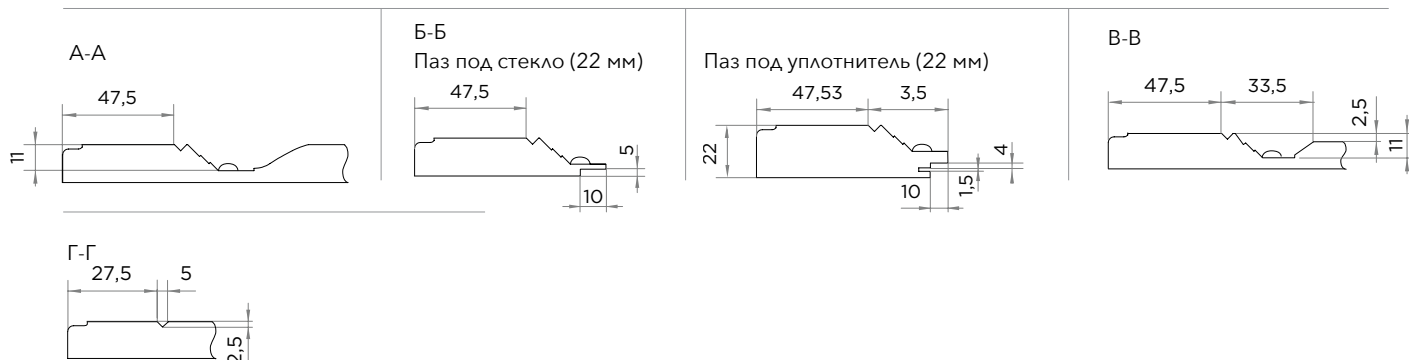
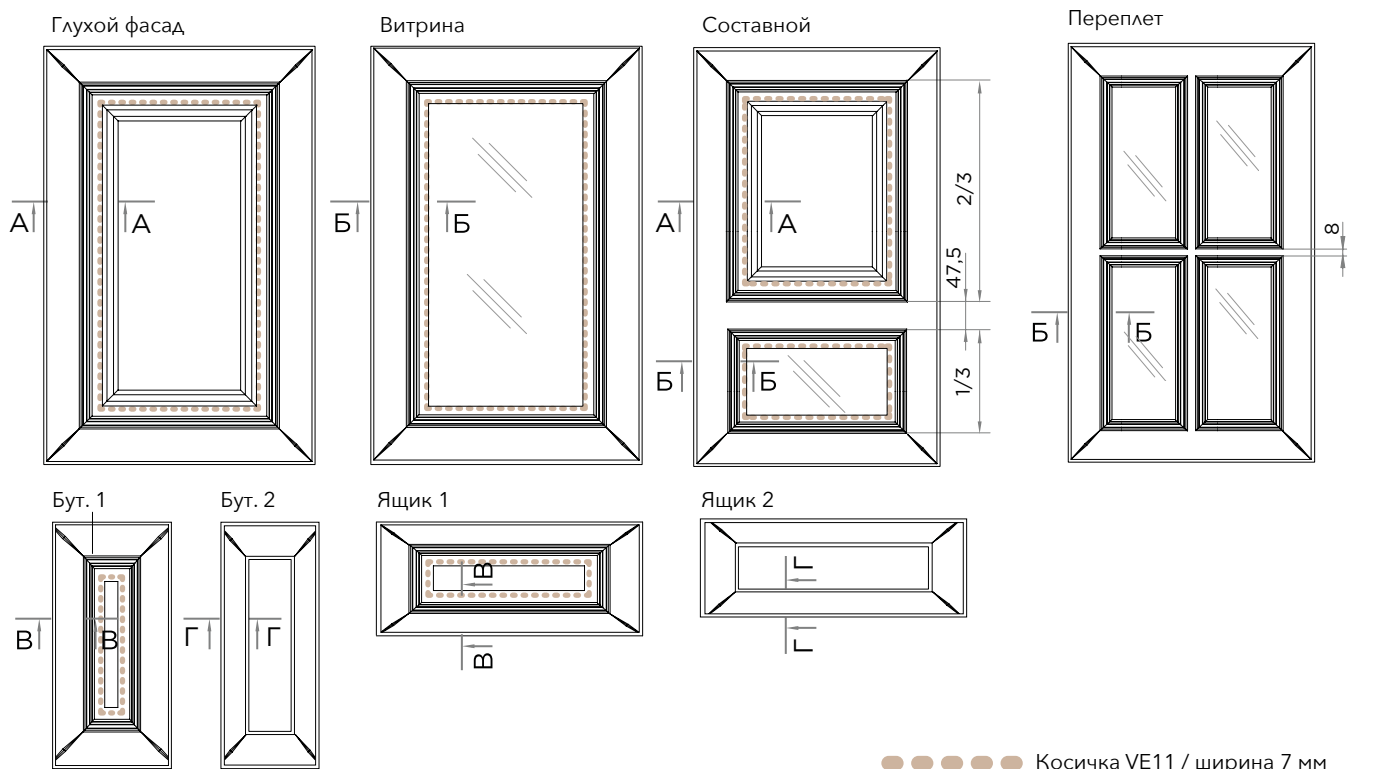

При заказе фасадов свыше 1800 мм без корректоров, возможно отклонение фасадов от плоскости, в этом случае гарантия не распространяется, претензии на покособленность приниматься не будут.

# ПРОВАНС

3 категория

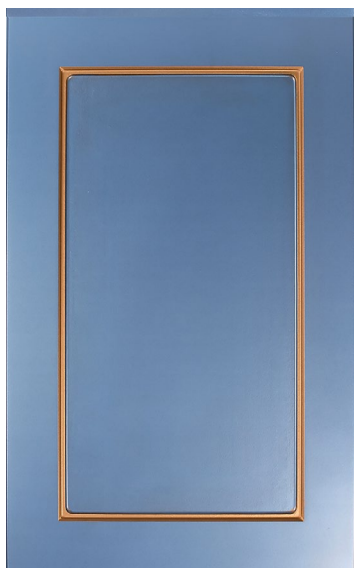

- ПВХ (мат)
- ПВХ (мат) + патина
- Эмаль (мат)
- Эмаль (мат) + патина

Цвет патины:  
Бронза / Золото / Серебро / Медь / Шампань

Виды фасадов	Высота min	Ширина min	Высота max	Ширина max
Глухой фасад	148	148	2750	1050
Ящик 1	88	148	2750	1050
Ящик 2	76	136	2750	1050
Бутылочница 1	148	88	2750	1050
Бутылочница 2/ под петли	136	76	2750	1050
Составной	369	182	2750	1050
Глухой для шкафа	369	148	2750	1050
Витрина	182	182	1800	500
Переплёт	254	254	1800	500
Двойной переплёт	326	254	1800	500
Гнутый фасад	148	По запросу	950	По запросу
Расчёт стекла для витрин	-118			

Толщина плиты: 19, 22  
Эскиз не требуется

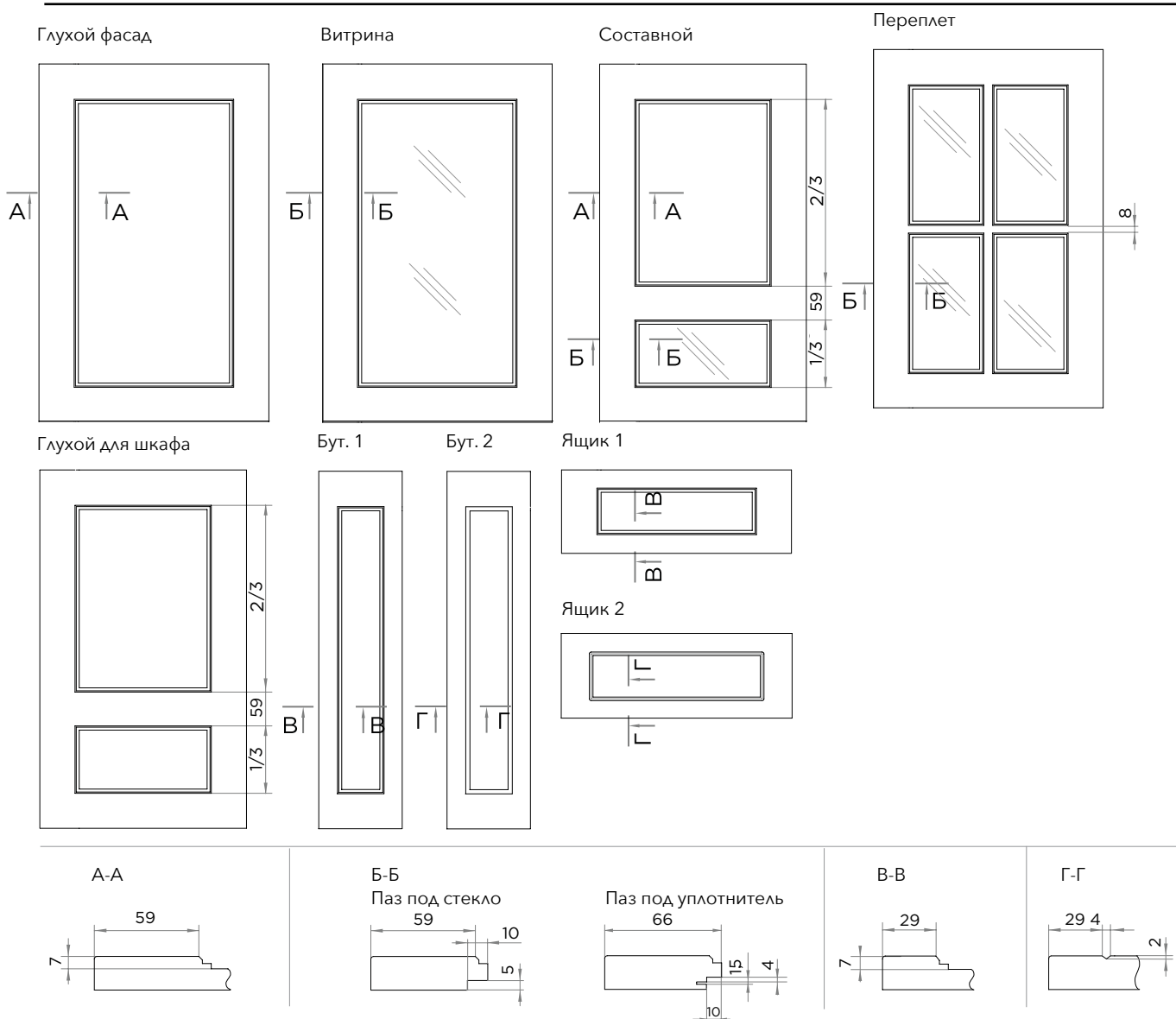

При заказе фасадов свыше 1800 мм без корректоров, возможно отклонение фасадов от плоскости, в этом случае гарантия не распространяется, претензии на покособленность приниматься не будут.

# ПРОФИЛЬ

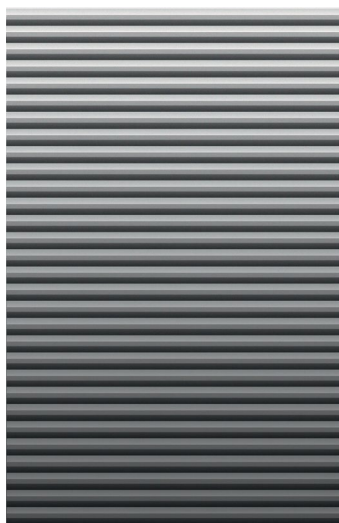

- ПВХ (мат)
- Эмаль (мат)

Толщина плиты: 19, 22

Требуется эскиз

Виды фасадов	Высота min	Ширина min	Высота max	Ширина max	Глубина
Глухой фасад	100	100	2750	1050	
Витрина	250	250	1800	500	
Внешний угол / внутренний угол*	250**	250**	2750 (при высоте <900)	1050 (при высоте <900)	200
Гнутый фасад	Не возможно				

\* при заказе уточняйте какие размеры вы указываете, внутренние или внешние!

\*\* перед заказом согласуйте размеры узкой детали с менеджером

Аксессуары	Высота min	Высота max	Ширина
Колонна	90	2430	60 / 80 / 100 / 120 / 140

Глухой фасад

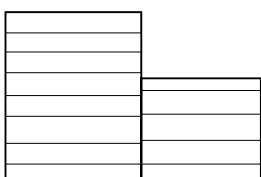
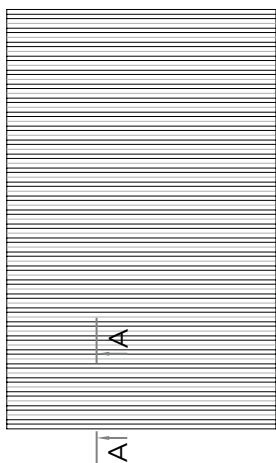

Витрина

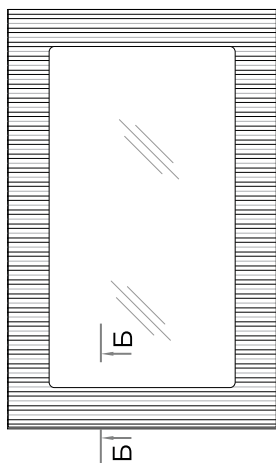

Колонна

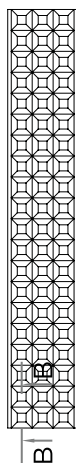

А-А

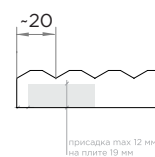

Б-Б

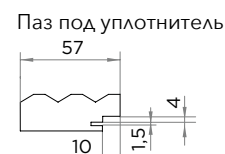
**Внимание!**

Если рядом стоящие в гарнитуре фасады имеют разную высоту возможно несовпадение в рисунке 1-2 мм.

Чтобы все получилось идеально предоставьте эскиз для утверждения до оплаты заказа.

Внешний угол

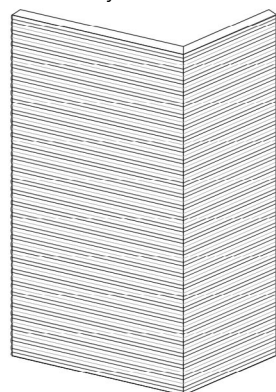

Внутренний угол

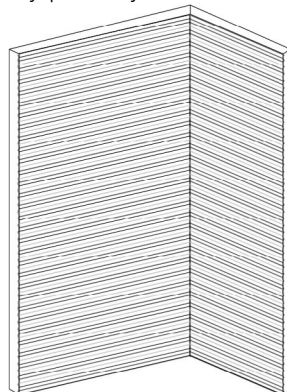

В-В

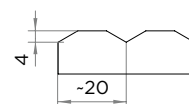

- в собранном виде минимальная ширина и глубина - 80 мм
- принимается только с эскизом с проставленными размерами
- угол в ПВХ не изготавливается!

# ПРОФИЛЬ ВЕРТИКАЛЬ

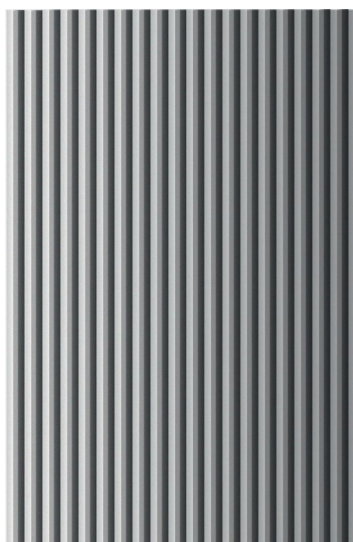

- ПВХ (мат)
- Эмаль (мат)

Толщина плиты: 19, 22

Требуется эскиз

Виды фасадов	Высота min	Ширина min	Высота max	Ширина max	Глубина
Глухой фасад	100	100	2750	1050	
Витрина	250	250	1800	500	
Внешний угол / внутренний угол*	250**	250**	2750 (при высоте <900)	1050 (при высоте <900)	200
Гнутый фасад	Не возможно				
Расчёт стекла для витрин	-100				

\* при заказе уточняйте какие размеры вы указываете, внутренние или внешние!

\*\* перед заказом согласуйте размеры узкой детали с менеджером

Аксессуары	Высота min	Высота max	Ширина
Колонна	90	2430	60

Глухой фасад

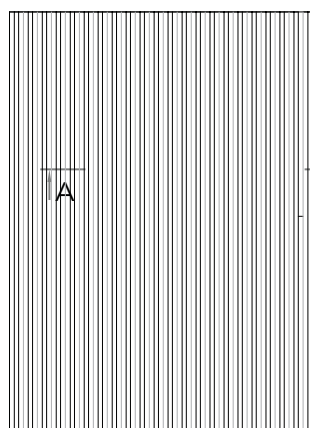

Витрина

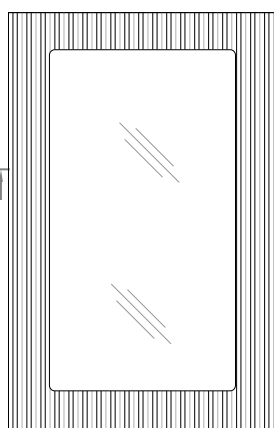

Колонна

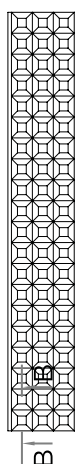

A-A

A

B-B

A-A

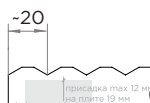
гребень макс 12 мм  
на плите 19 мм

B-B

Паз под стекло

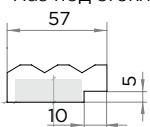
гребень макс 12 мм  
на плите 19 мм

Паз под уплотнитель

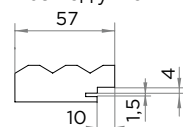
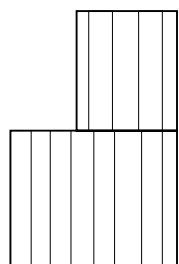
гребень макс 12 мм  
на плите 19 мм

Внимание!

Если друг над другом стоящие в гарнитуре фасады имеют разную ширину возможно несовпадение в рисунке 1-2 мм.

Чтобы все получилось идеально предоставьте эскиз для утверждения до оплаты заказа.

Внешний угол

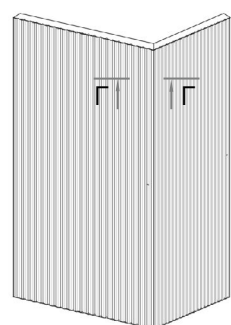

G-G

G

Внутренний угол

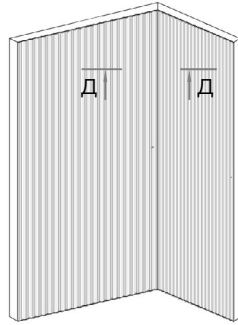

D-D

D

B-B

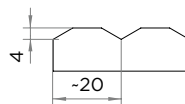

4

-20

Г-Г

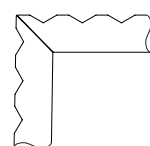

D-D

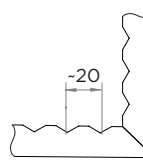

-20

· в собранном виде минимальная ширина и глубина - 80 мм

- принимается только с эскизом с проставленными размерами
- угол в ПВХ не изготавливается!

При заказе фасадов свыше 1800 мм без корректоров, возможно отклонение фасадов от плоскости, в этом случае гарантия не распространяется, претензии на покоробленность приниматься не будут.

# ПУЛЬС

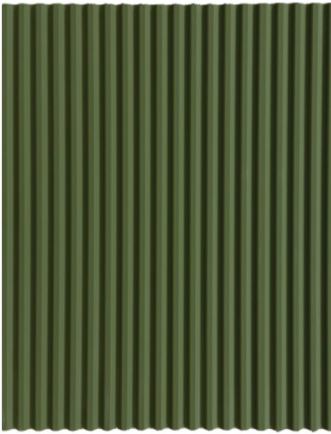

- ПВХ (мат)
- Эмаль (мат)
- Поталь

## Цвета потали:



Виды фасадов	Высота min	Ширина min	Высота max	Ширина max
Глухой фасад	100	100*	2450	1050
Гнутый фасад	Не возможно			

Толщина плиты: 19, 22

Эскиз не требуется

! при ширине фасада менее 150, согласовывать проект с технологом

Присадки не более 12 мм.

## Глухой фасад

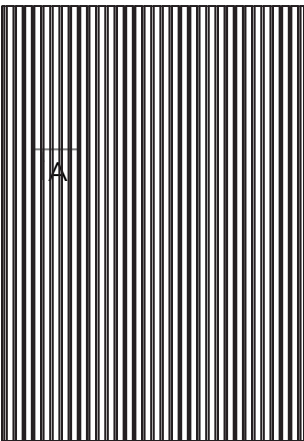

A-A

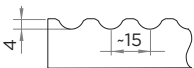

# ПУТЬ



- Эмаль (мат) + поталь
- Эмаль (мат) + эффект металла

Цвета потали:



Цвет эффекта металла:

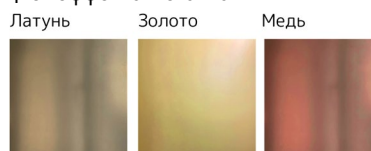

Толщина плиты: 19, 22  
Если вам нужны присадки, укажите это в комментарии к заказу.

Виды фасадов	Высота min	Ширина min	Высота max	Ширина max
Глухой фасад 1-2	200	200	2350	1050
Гнутый фасад	Не возможно			

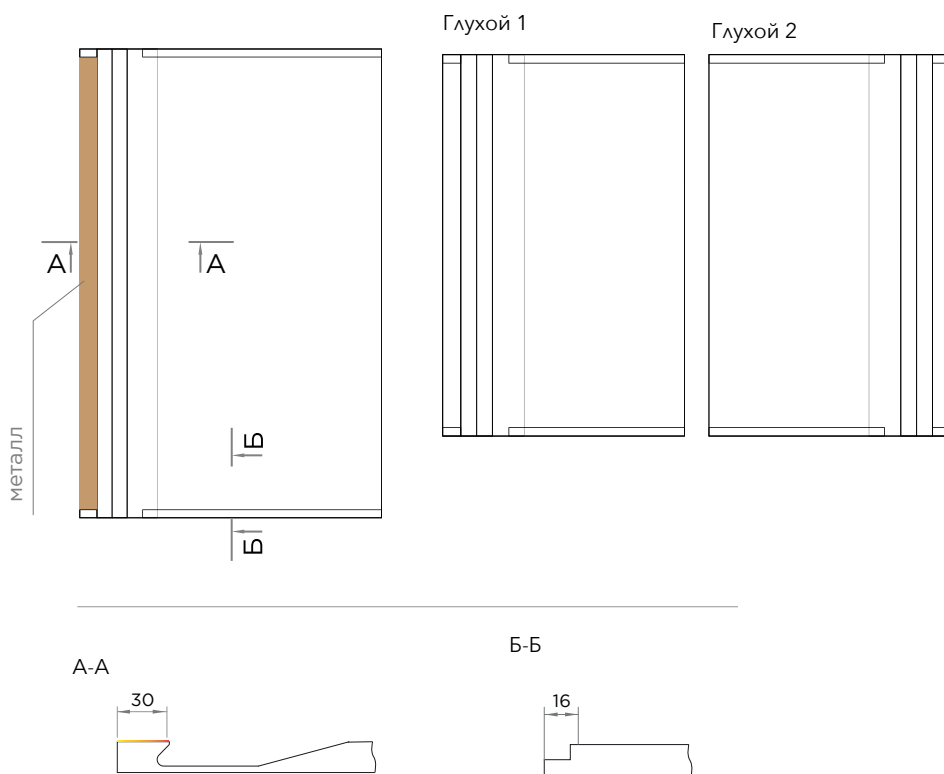



- ПВХ (мат / глянец)
- Эмаль (мат / глянец)

Толщина плиты: 19, 22

Если вам нужны присадки, укажите это в комментарии к заказу.

Виды фасадов	Высота min	Ширина min	Высота max	Ширина max
Глухой фасад 1-4	101	100	2750	1050
Витрина 1-4	270	270	1800	500
Гнутый фасад	Не возможно			
Расчёт стекла для витрин	-156			

Глухой фасад

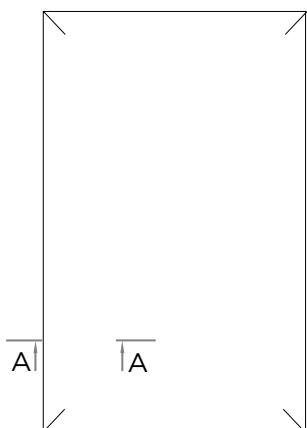

Витрина

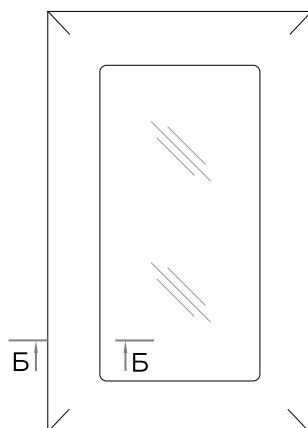

А-А



Б-Б

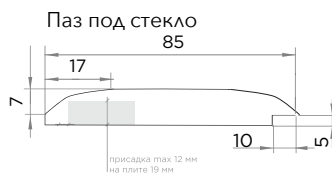

Паз под уплотнитель

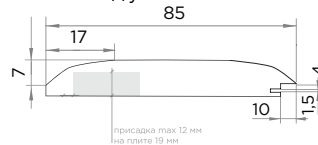

# ПЫЛЬ

Фрагмент/фасад



- ПВХ (мат)
- ПВХ (мат) + патина
- Эмаль (мат) / 2 цвета эмаль мат
- Эмаль (мат) + патина

**Цвет патины:**

Бронза / Золото / Серебро / Медь / Шампань  
 Синий перламутр / Розовая / Зеленая

Заказы принимаются только с подробным эскизом со всеми размерерами, отступами и т.д.  
 Заказ не будет принят, пока эскиз не будет утвержден производством.

**Цвет эффекта металла:**

Латунь      Золото      Медь

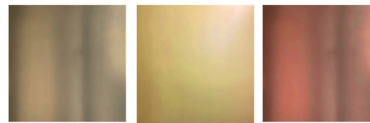

Толщина плиты: 19, 22

Эскиз требуется

**Цвета потали:**



Виды фасадов	Высота min	Ширина min	Высота max	Ширина max
Глухой фасад	100	100	1200	1050
Гнутый фасад	Не возможно			

Отправляйте нам ваш электонный эскиз с размерами, фронтальный вид (желательно) и наши дизайнеры перенесут на него фрезеровку. Посмотрите с клиентом, как будет выглядеть и тогда решите - заказывать или нет.

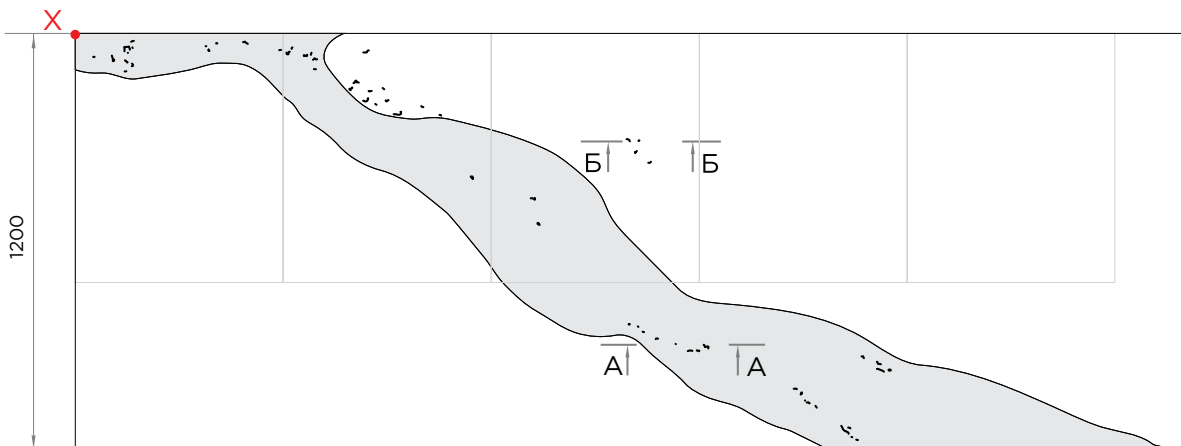

A-A

Б-Б

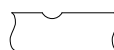

При заказе фасадов свыше 1800 мм без корректоров, возможно отклонение фасадов от плоскости, в этом случае гарантия не распространяется, претензии на покоробленность приниматься не будут.

# РАДИУС

3 категория



- ПВХ (мат)
- Эмаль (мат)

Толщина плиты: 19, 22

Эскиз не требуется

Виды фасадов	Высота min	Ширина min	Высота max	Ширина max
Глухой фасад	100	100	2750	1050
Витрина	200	196	1800	500
· с пазом под стекло	200	196	1800	500
· с пазом под уплотнитель	200	196	1800	500
Гнутый фасад	100	По запросу	950	По запросу
Расчёт стекла для витрин	-100			

Глухой фасад

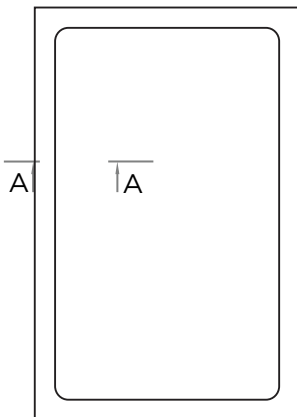

Витрина

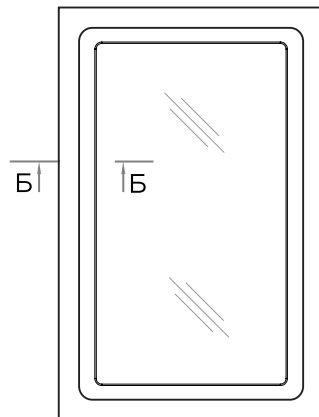

А-А

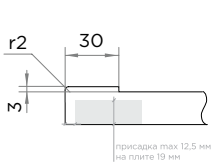

Б-Б

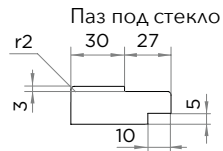

Паз под уплотнитель

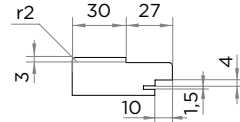

# РАМКА



· Эмаль (мат)

Толщина плиты: 22

Если вам нужны присадки, укажите это в комментарии к заказу.

Виды фасадов	Высота min	Ширина min	Высота max	Ширина max
Глухой фасад	100	100	2750	1050
Витрина	164	164	1800	500
Переплет	282	282	1800	500
Двойной переплёт	410	282	1800	500
Тонкий переплет	282	282	1800	500
Двойной тонкий переплет	410	282	1800	500
Крест	356	396	1800	500
Двойной крест	596	396	1800	500
Составной	467	164	1800	500
Глухой для шкафа	275	100	2750	1050
Гнутый фасад	Не возможно			
Расчёт стекла для витрин	-100			
Расчёт стекла для крестов	-116			

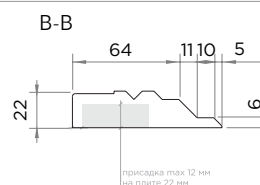
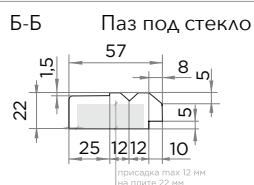
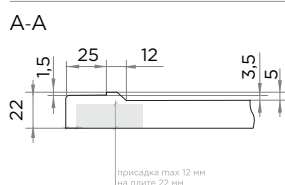
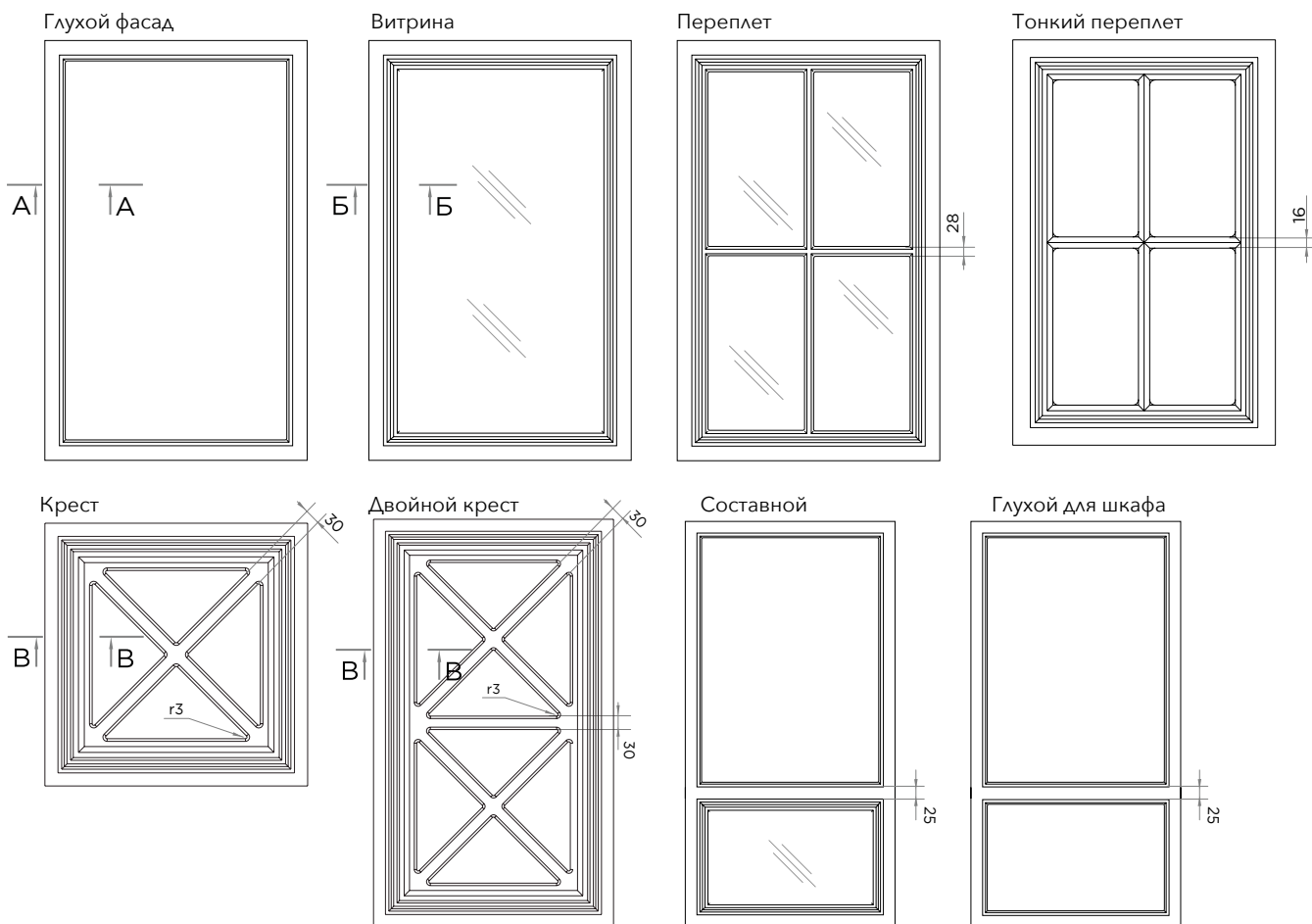

При заказе фасадов свыше 1800 мм без корректоров, возможно отклонение фасадов от плоскости, в этом случае гарантия не распространяется, претензии на покоробленность приниматься не будут.

# РАМКА ПВХ

3 категория



· ПВХ (мат)\*

Виды фасадов	Высота min	Ширина min	Высота max	Ширина max
Глухой фасад	100	100	2750	1050
Витрина	164	164	1800	500
Переплет	282	282	1800	500
Двойной переплёт	410	282	1800	500
Тонкий переплет	282	282	1800	500
Двойной тонкий переплет	410	282	1800	500
Крест	356	396	1800	500
Двойной крест	596	396	1800	500
Составной	467	164	1800	500
Глухой для шкафа	275	100	2750	1050
Гнутый фасад	Не возможно			
Расчёт стекла для витрин	-100			
Расчёт стекла для крестов	-116			

Толщина плиты: 19, 22  
Если вам нужны присадки, укажите это в комментарии к заказу.

\* ПВХ Софт белый 2 , Графит нубук, Миррис, Нео, Нюд ОМ0853, Океания, Серый Софт Премиум, Софт Джелато, Крем-брюле (патинируется )

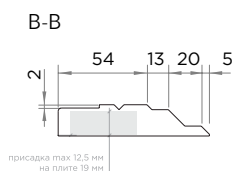
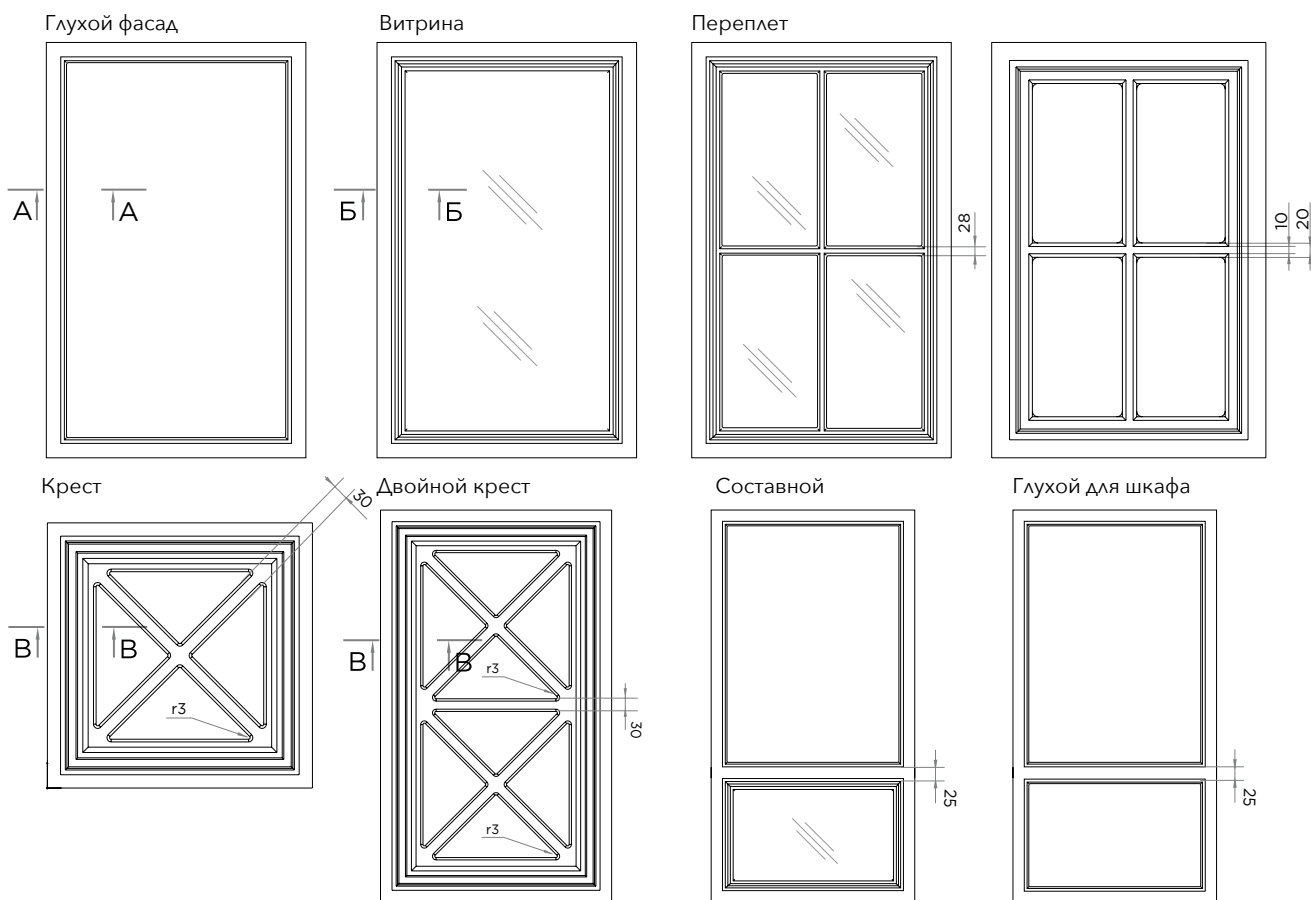

При заказе фасадов свыше 1800 мм без корректоров, возможно отклонение фасадов от плоскости, в этом случае гарантия не распространяется, претензии на покособленность приниматься не будут.



- ПВХ (однотонные матовые)
- Эмаль (мат)

Толщина плиты: 19, 22

Если вам нужны присадки, укажите это в комментарии к заказу.

**ШИРИНА ФАСАДОВ ДОЛЖНА БЫТЬ КРАТНА 25 ММ.**

Виды фасадов	Высота min	Ширина min	Высота max	Ширина max	Глубина
Глухой фасад	101	100	2750	1050	
Внешний угол / внутренний угол*	101**	100**	2750 (при ширине <900)	1050 (при высоте <900)	200
Гнутый фасад	Не возможно				

\* при заказе уточняйте какие размеры вы указываете, внутренние или внешние!  
 \*\* перед заказом согласуйте размеры узкой детали с менеджером

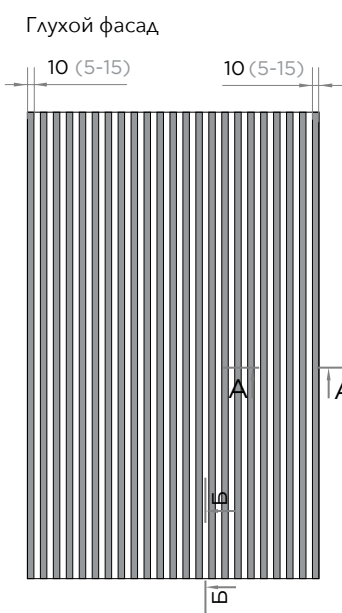

Внешний угол

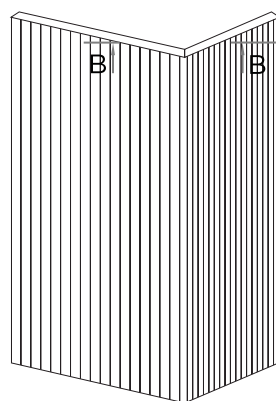

Внутренний угол

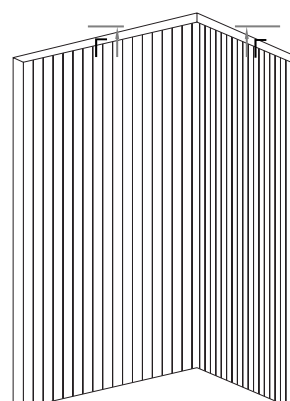

- в собранном виде минимальная ширина и глубина - 80 мм
- принимается только с эскизом с проставленными размерами
- угол в ПВХ не изготавливается!

А-А

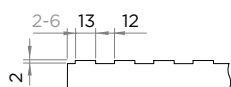

Б-Б

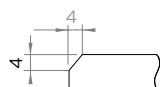

В-В

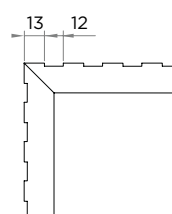

Г-Г

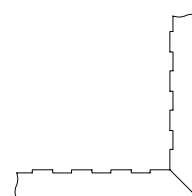

# РЕЛЬЕФ



- ПВХ (мат )
- ПВХ (мат) + патина
- Эмаль (мат / глянец)
- Эмаль (мат / глянец) + патина

· Микроцемент

Толщина плиты: 19, 22

Эскиз желателен

Для совпадения линий ширина должна быть кратна 50 мм.

Виды фасадов	Высота min	Ширина min	Высота max	Ширина max	Глубина
Глухой фасад	200	100	2750	1050	
Внешний угол / внутренний угол*	200**	100**	2750 (при высоте <900)	1050 (при высоте <900)	200
Ящик 1	100	100	2450	1050	
Гнутый фасад	Не возможно				

\* при заказе уточняйте какие размеры вы указываете, внутренние или внешние!

\*\* перед заказом согласуйте размеры узкой детали с менеджером

Глухой фасад 1

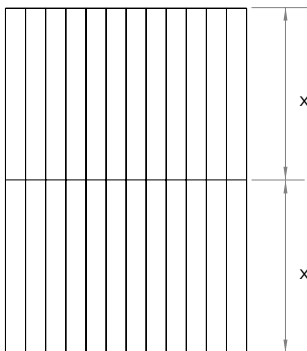

Ящик 1

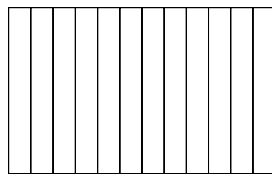

Внешний угол

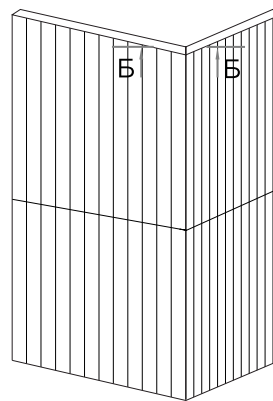

Внутренний угол

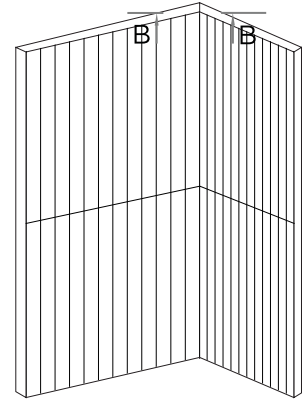

- в собранном виде минимальная ширина и глубина - 80 мм
- принимается только с эскизом с проставленными размерами
- угол в ПВХ не изготавливается!

А-А

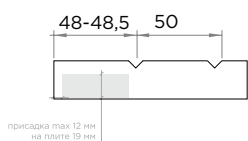

присадка max 12 мм на плите 19 мм

В-В

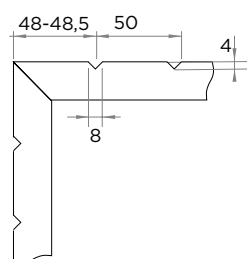

Г-Г

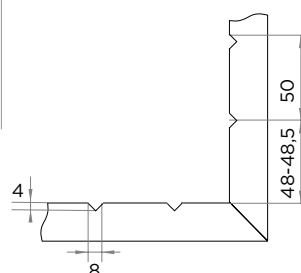

При заказе фасадов свыше 1800 мм без корректоров, возможно отклонение фасадов от плоскости, в этом случае гарантия не распространяется, претензии на покособленность приниматься не будут.

# РЕФЕРЕНС



- ПВХ (мат)\*
- ПВХ (мат)\* + эффект металла
- ПВХ (мат)\* + поталь

- Эмаль (мат)
- Эмаль (мат) + эффект металла
- Эмаль (мат) + поталь

## Цвет эффекта металла:

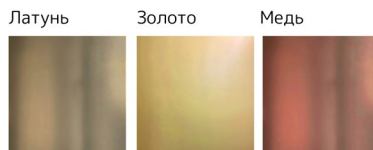

## Поталь:



Толщина плиты: 19, 22  
Требуются эскиз.  
Если вам нужны присадки,  
укажите это в комментарии к  
заказу.

Виды фасадов	Высота min	Ширина min	Высота max	Ширина max
Глухой фасад 1-7	100	100	1050 (2750)	2750 (1050)
Гнутый фасад	Не возможно			

\* ПВХ Софт белый 2 , Графит нубук, Миррис, Нео, Нюд ОМ0853, Океания, Серый Софт Премиум, Софт Джелато, Крем-брюле (патинируется )

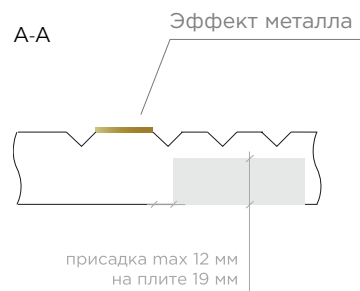
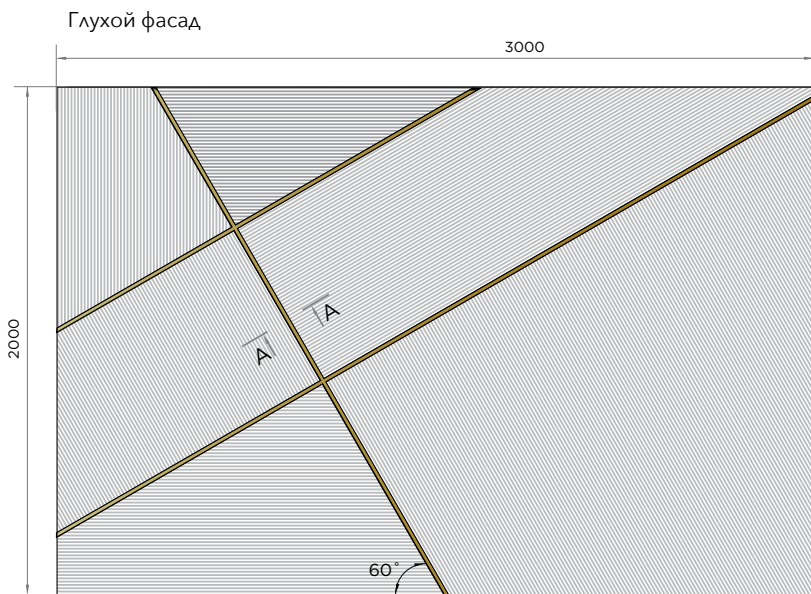

При заказе образца точка отсчета смещается

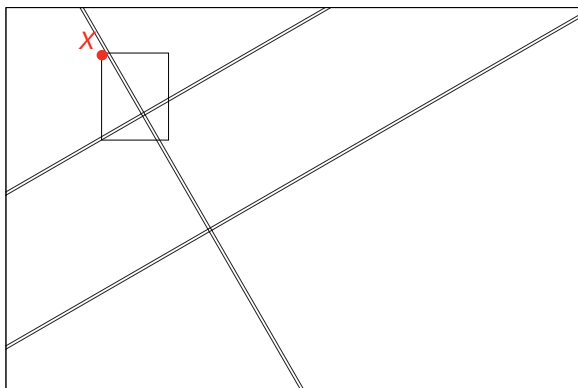

При заказе фасадов свыше 1800 мм без корректоров, возможно отклонение фасадов от плоскости, в этом случае гарантия не распространяется, претензии на покоробленность приниматься не будут.

# РЕШЕТКА

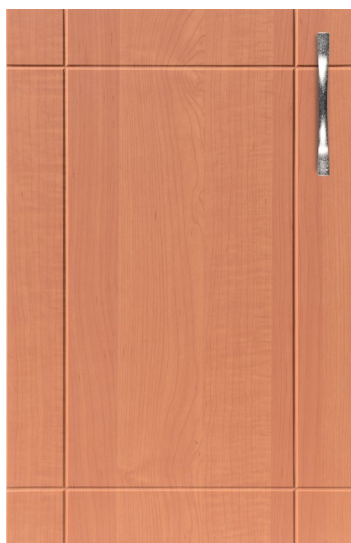

- ПВХ (мат / глянец)
- ПВХ (мат) + патина
- Эмаль (мат / глянец)
- Эмаль (мат / глянец) + патина

### Цвет патины:

Бронза / Золото / Серебро / Медь / Шампань

Виды фасадов	Высота min	Ширина min	Высота max	Ширина max
Глухой фасад	146	146	2750	1050
Ящик	50	146	2750	1050
Бутылочница	146	50	2750	1050
Витрина	174	174	1800	500
Переплет	252	252	1800	500
Двойной переплет	330	252	1800	500
Составной	336	174	2750	1050
Гнутый	По запросу			
Расчёт стекла для витрин	-110			

Толщина плиты: 16, 19, 22

Эскиз не требуется

Глухой фасад

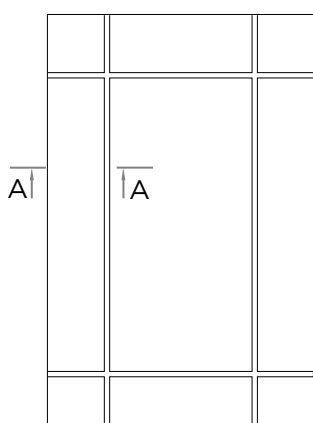

Витрина

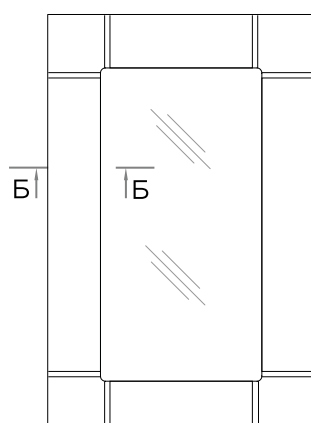

Составной

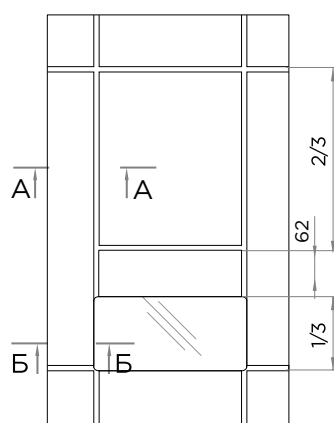

Переплет

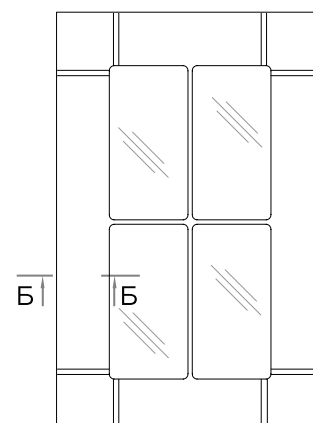

Бутылочница



Ящик

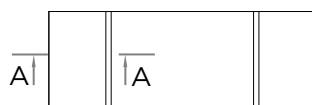

A-A

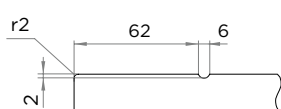

Б-Б

Паз под стекло

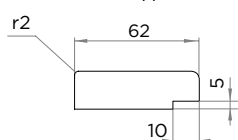

Паз под уплотнитель

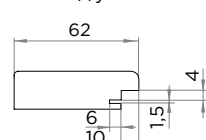

При заказе фасадов свыше 1800 мм без корректоров, возможно отклонение фасадов от плоскости, в этом случае гарантия не распространяется, претензии на покособленность приниматься не будут.

# РИВЕР

# РИВЕР ЛАЙН

HANDPULL

- Эмаль (мат / глянец)
- Эмаль (мат / глянец) + эффект металла
- Эмаль (мат / глянец) + поталь

Толщина плиты: 19, 22

Эскиз не требуется

## Цвет эффекта металла:

Латунь      Золото      Медь

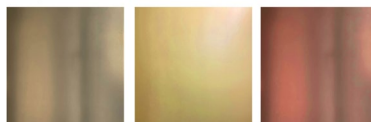

Виды фасадов	Высота min	Ширина min	Высота max	Ширина max
Глухой фасад 1-4	50	50	2750	1050
Гнутый фасад	Не возможно			

## Поталь:

Золото      Розовое золото      Медь      Серебро      Бронза      Латунь

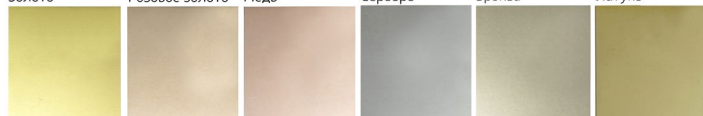

\* внимание! при нанесении патины в ручку проявляется шероховатая текстура, связанная со структурой материала.

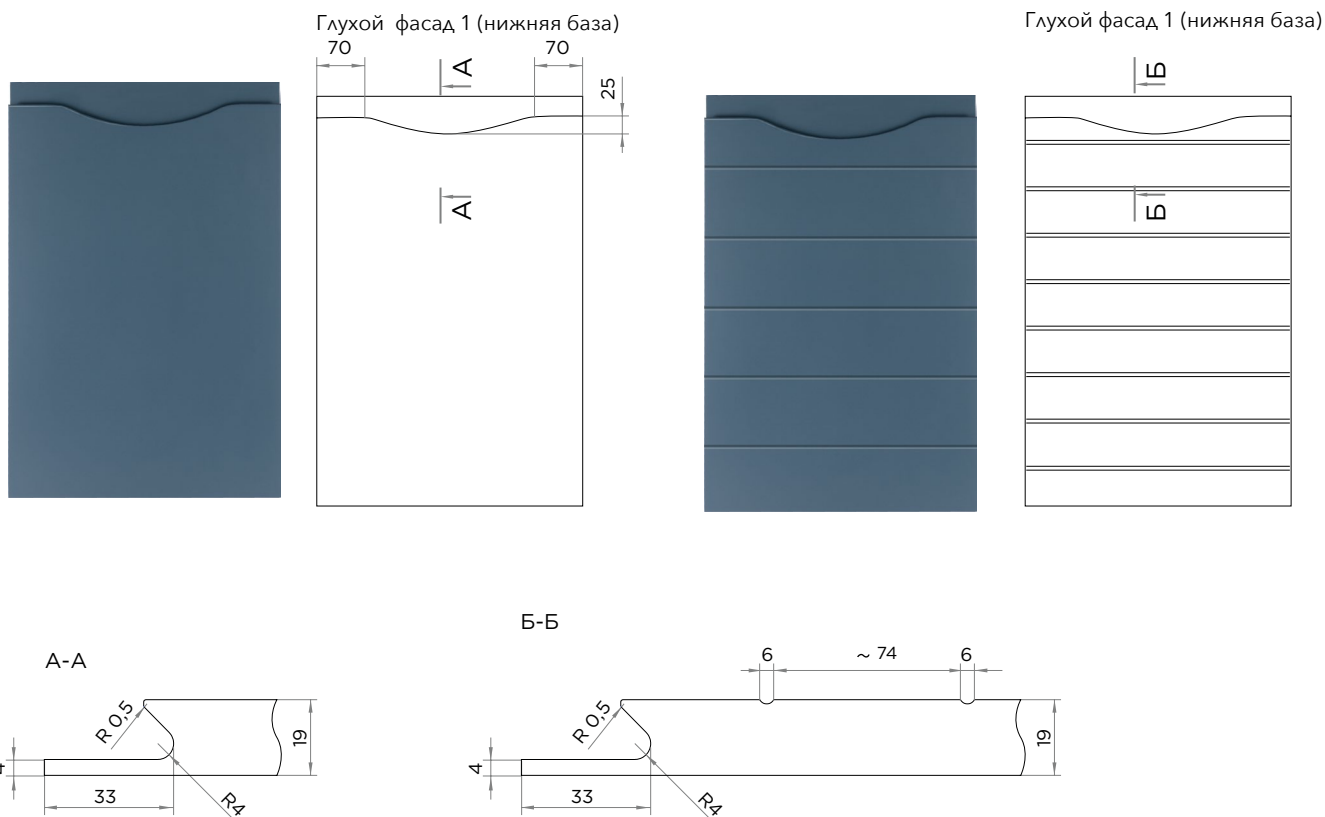

Заказы на фрезеровки принимаются строго с эскизом с прорисованным расположением фасадов относительно друг друга.

Расстояние между полосами на одном фасаде может варьироваться в зависимости от конкретных размеров (стремиться к 80).

Если на эскизе не указано количество полос, отсчет расстояния между полосами начинается с минимального ящика, к примеру ящик высотой 176 будет иметь фрезерованную полосу ровно посередине.

При заказе фасадов свыше 1800 мм без корректоров, возможно отклонение фасадов от плоскости, в этом случае гарантия не распространяется, претензии на покоробленность приниматься не будут.

# РИСУНОК

Фрагмент/фасад



· Эмаль (мат) + шпон

Виды фасадов	Высота min	Ширина min	Высота max	Ширина max
Глухой 1	100	474	2400	1050
Глухой 2	100	504	2400	1050
Глухой 3	100	478	2400	1050
Бутылочница	100	100	2400	1050
Гнутый фасад	Не возможно			

Толщина плиты: 19, 22

Эскиз не требуется

Глухой 1

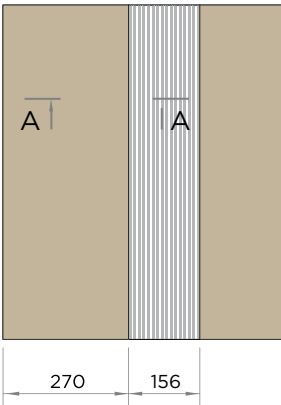

Глухой 2

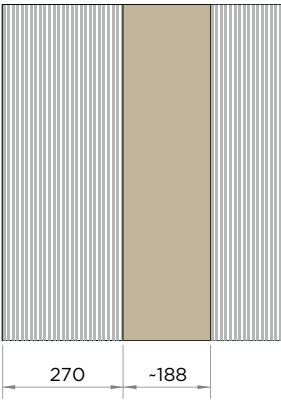

Глухой 3

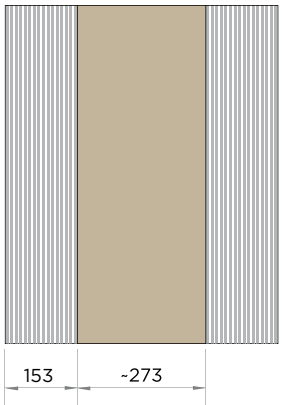

Бутылочница



А-А

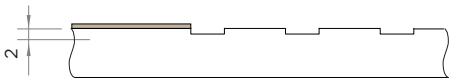

# РИТМ ШПОН

ШПОН



· Эмаль + шпон (мат / глянец)

Толщина плиты: 19, 22

Эскиз требуется

Виды фасадов	Высота min	Ширина min	Высота max	Ширина max
Глухой фасад / горизонтальная текстура	80	80	1800*	1050
Гнутый фасад	Не возможно			

\* кроме декора Орех 404 CM (подгон по запросу)

Складская программа: абрикос ВА 03 S; Венге 2781 С; Дуб 154 CM; Дуб 8 CM; Орех 021 CM, Орех 404 CM, Дуб морёный 21s, Орех грецкий 1962 см, Дуб 605 qw

Глухой фасад

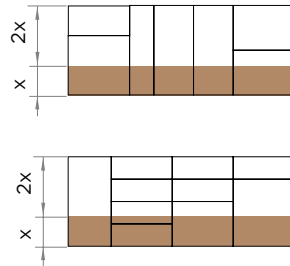
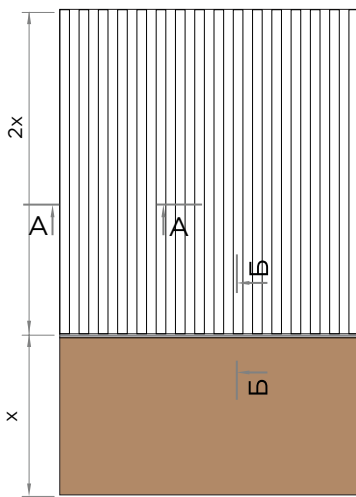

Принимается с эскизом

Ящички рисуются от эскиза

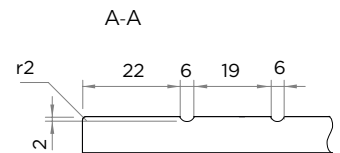

Б-Б

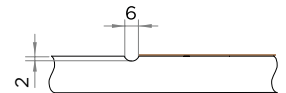

# РИТМ

· Эмаль (мат / глянец)

· ПВХ (мат)

Толщина плиты: 19, 22

Эскиз требуется

Виды фасадов	Высота min	Ширина min	Высота max	Ширина max
Глухой фасад / горизонтальная текстура	80	80	1800*	1050
Гнутый фасад	Не возможно			

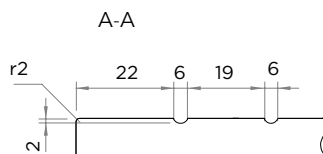
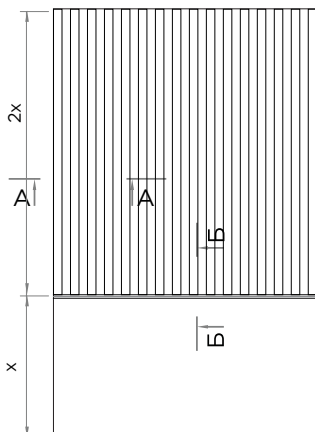

Б-Б

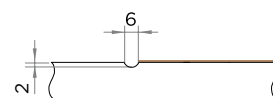

При заказе фасадов свыше 1800 мм без корректоров, возможно отклонение фасадов от плоскости, в этом случае гарантия не распространяется, претензии на покоробленность приниматься не будут.

# РИТМИКА

Фрагмент/фасад

· Эмаль (мат)



Виды фасадов	Высота min	Ширина min	Высота max	Ширина max
Глухой фасад	100	100	2450	1050
Гнутый фасад	Не возможно			

Толщина плиты: 19, 22

Эскиз требуется

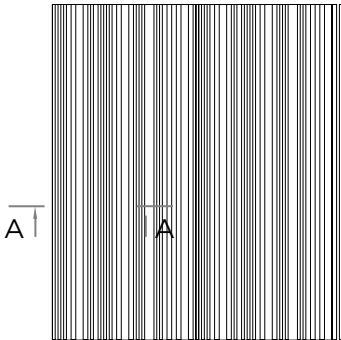

A-A

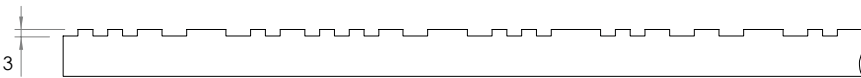

# РИТМИКА ПВХ

Фрагмент/фасад

· ПВХ мат



Виды фасадов	Высота min	Ширина min	Высота max	Ширина max
Глухой фасад	100	100	2450	1050
Гнутый фасад	Не возможно			

Толщина плиты: 19, 22

Эскиз требуется

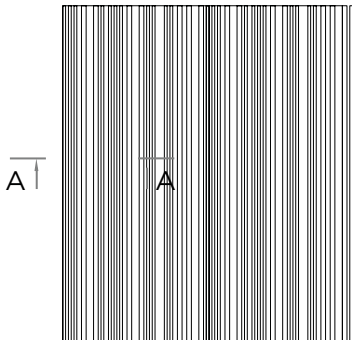

A-A



Фрагмент/фасад

- ПВХ (мат)
- Эмаль (мат)

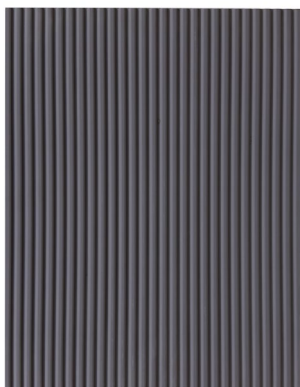

Виды фасадов	Высота min	Ширина min	Высота max	Ширина max
Глухой фасад	100	100*	2450	1050
Гнутый фасад	Не возможно			

! при ширине фасада менее 150, согласовывать проект с технологом

Толщина плиты: 19, 22

Эскиз требуется

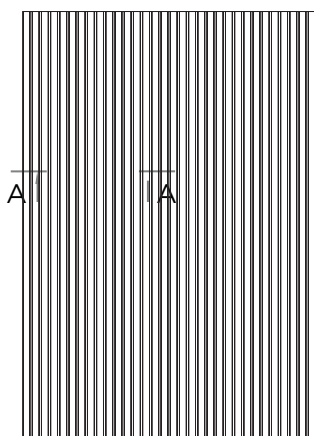

A-A

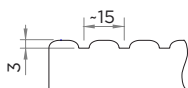



- ПВХ (мат / глянец)
- ПВХ (мат) + патина
- Эмаль (мат / глянец)
- Эмаль (мат / глянец) + патина

Цвет патины:  
Бронза / Золото / Серебро / Медь / Шампань

Виды фасадов	Высота min	Ширина min	Высота max	Ширина max
Глухой фасад	236	194	2750	1050
Ящик 1	141	176	2750	1050
Ящик 2	81	203	2750	1050
Бутылочница 1	236	139	2750	1050
Бутылочница 2/ под петли	176	104	2750	1050
Составной	429	194	2750	1050
Витрина	190	194	1800	500
Переplёт	294	242	1800	500
Двойной переplёт	398	242	1800	500
Гнутый фасад	236	По запросу	950	По запросу
Расчёт стекла для витрин	-100			

Толщина плиты: 16, 19, 22  
Эскиз не требуется

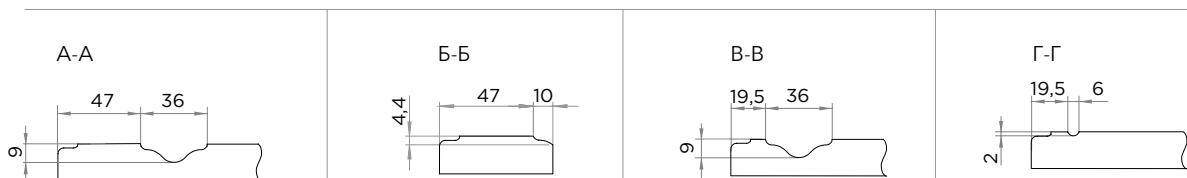
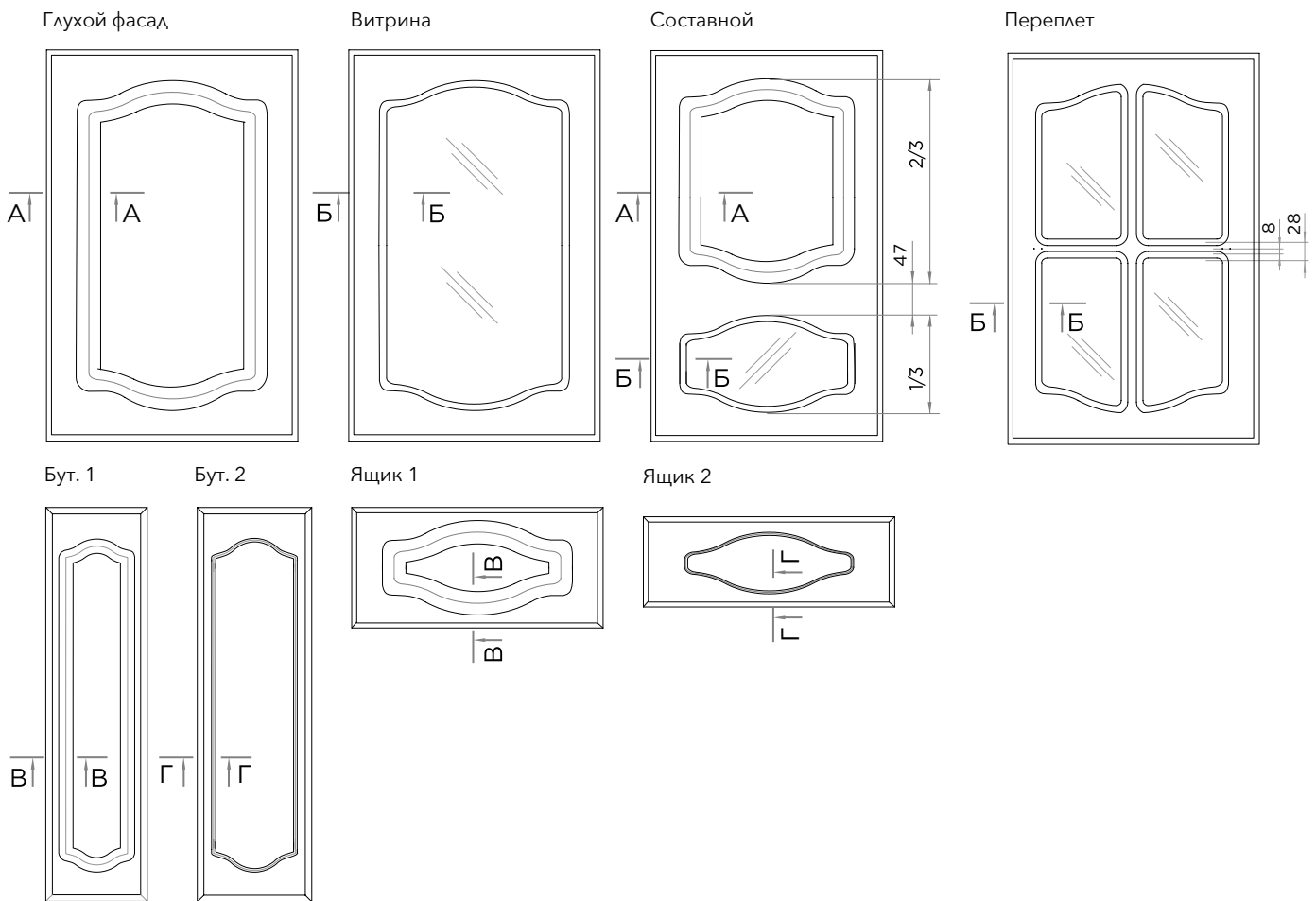

При заказе фасадов свыше 1800 мм без корректоров, возможно отклонение фасадов от плоскости, в этом случае гарантия не распространяется, претензии на покоробленность приниматься не будут.

Фрагмент/фасад



- ПВХ (мат)
- ПВХ (мат) + патина
- Эмаль (мат)
- Эмаль (мат + патина)
- Поталь

Цвет патины:

Бронза / Золото / Серебро / Медь / Шампань

Заказы принимаются только с подробным эскизом со всеми размерами, отступами и т.д. Заказ не будет принят, пока эскиз не будет утвержден производством.

Цвет эффекта металла:

Латунь      Золото      Медь

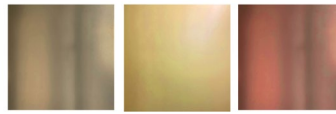

Цвета потали:

Золото      Розовое золото      Медь      Серебро      Бронза      Латунь



Толщина плиты: 19, 22

Эскиз требуется

Виды фасадов	Высота min	Ширина min	Высота max	Ширина max
Глухой 1	100	100	2450	1050
Глухой 2	100	290	2450	1050
Гнутый фасад	Не возможно			

Глухой 1

Глухой 2

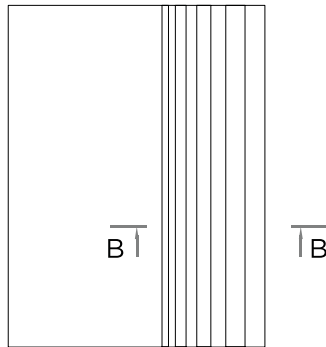
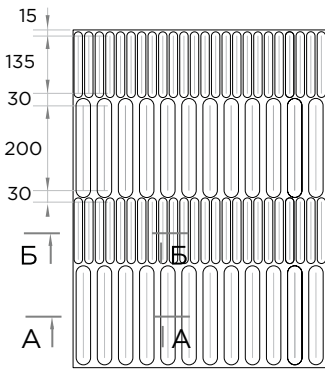

А-А

Б-Б

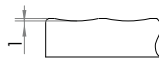
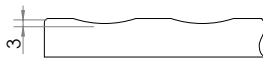

В-В

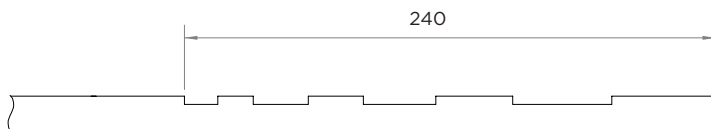

- Эмаль (мат / глянец)
- Эмаль (мат / глянец) + эффект металла
- Эмаль (мат / глянец) + поталь

Толщина плиты: 19, 22

Эскиз не требуется

**Цвет эффекта металла:**

Латунь

Золото

Медь

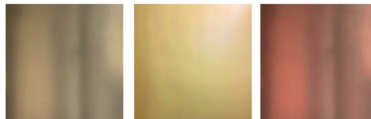

Виды фасадов	Высота min	Ширина min	Высота max	Ширина max
Глухой фасад 1-4	100	200	2750	1050
Гнутый фасад	Не возможно			
Расчёт стекла для витрин	-100			

Заказы на фрезеровки принимаются строго с эскизом с прорисованным расположением фасадов относительно друг друга.

Расстояние между полосами на одном фасаде может варьироваться в зависимости от конкретных размеров (стремиться к 80).

Если на эскизе не указано количество полос, отсчет расстояния между полосами начинается с минимального ящика, к примеру ящик высотой 176 будет иметь фрезерованную полосу ровно посередине.

Глухой фасад 1 (нижняя база)

Глухой фасад 1 (нижняя база)

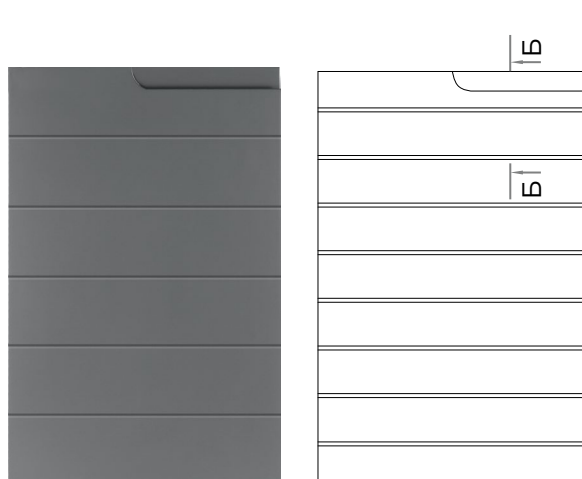
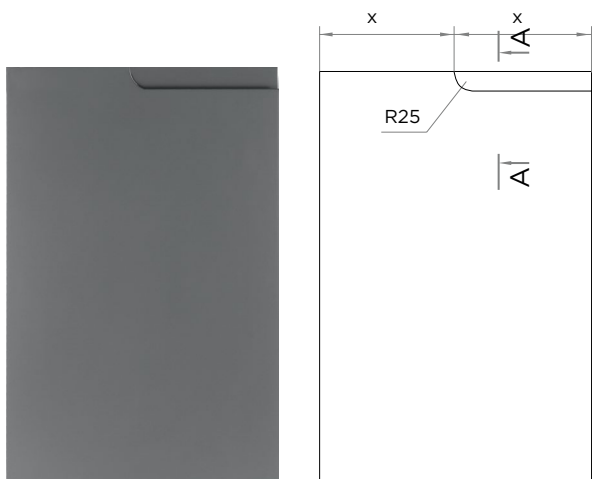

Глухой фасад 2

Глухой фасад 3

Глухой фасад 4

Глухой фасад 2

Глухой фасад 3

Глухой фасад 4

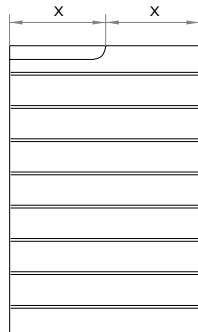
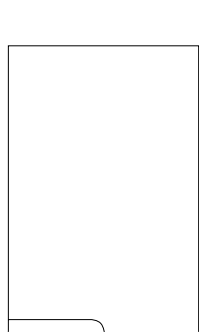
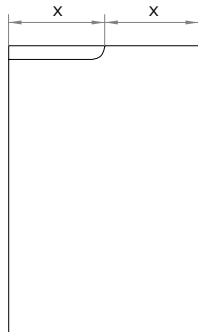

A-A

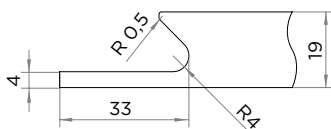

Б-Б

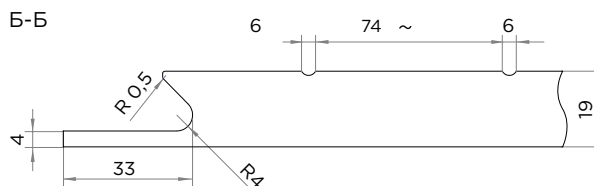

# САЙД ВЕРТИКАЛЬ

- Эмаль (мат / глянец)
- Эмаль (мат / глянец) + эффект металла
- Эмаль (мат / глянец) + поталь

Толщина плиты: 19, 22

Эскиз не требуется

Цвет эффекта металла:

Латунь

Золото

Медь

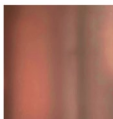
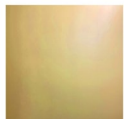

Виды фасадов	Высота min	Ширина min	Высота max	Ширина max
Глухой фасад 1-4	200	100	2750	1050
Гнутый фасад	Не возможно			
Расчёт стекла для витрин	-100			

Заказы на фрезеровки принимаются строго с эскизом с прорисованным расположением фасадов относительно друг друга.

Расстояние между полосами на одном фасаде может варьироваться в зависимости от конкретных размеров (стремиться к 80).

Если на эскизе не указано количество полос, отсчет расстояния между полосами начинается с минимального ящика, к примеру ящик высотой 176 будет иметь фрезерованную полосу ровно посередине.

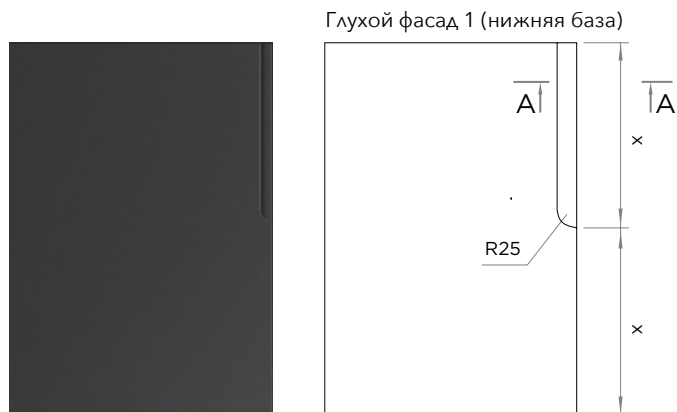

Глухой фасад 2

Глухой фасад 3

Глухой фасад 4

x

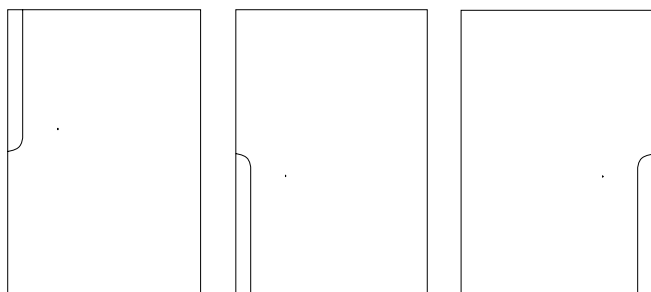

A-A

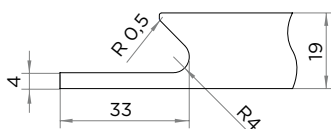

# САХАРА

Фрагмент/фасад



- Эмаль (мат)
- Эмаль (мат + патина)
- Поталь

**Цвет патины:**  
 Бронза / Золото / Серебро / Медь / Шампань

Заказы принимаются только с подробным эскизом со всеми размерами, отступами и т.д.  
 Заказ не будет принят, пока эскиз не будет утвержден производством.

**Цвет эффекта металла:**

**Цвета потали:**



Толщина плиты: 22

Эскиз требуется

Виды фасадов	Высота min	Ширина min	Высота max	Ширина max
Глухой фасад	100	100	2400	1050
Гнутый фасад	Не возможно			

Бесшовная текстура с периодом 1000 мм

Глухой 1

Глухой 2

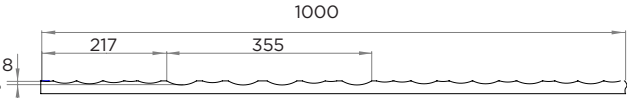
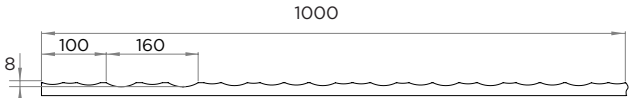
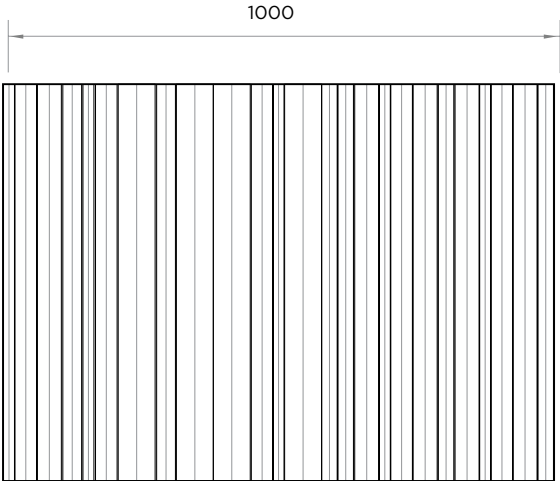
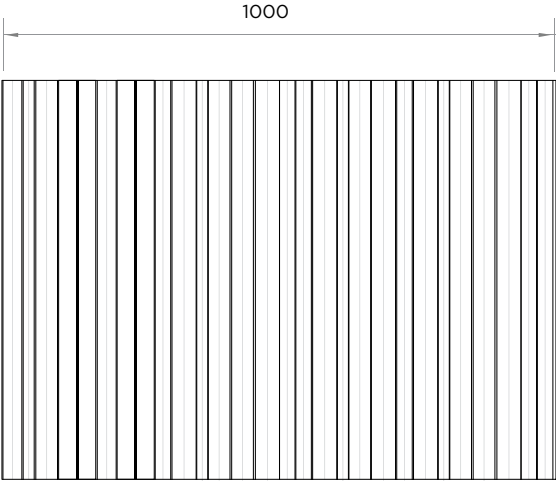

При заказе фасадов свыше 1800 мм без корректоров, возможно отклонение фасадов от плоскости, в этом случае гарантия не распространяется, претензии на покоробленность приниматься не будут.

# СЕГМЕНТ

1 категория



- ПВХ (мат) + металлизированная патина
- ПВХ (мат) + эффект металла
- ПВХ (мат) + поталь

- Эмаль (мат / глянец) + металлизированная патина
- Эмаль (мат / глянец) + эффект металла
- Эмаль (мат / глянец) + поталь

### Цвет металлизированной патины:



### Цвет эффекта металла:



### Поталь:



Толщина плиты: 19, 22  
Эскиз не требуется

Виды фасадов	Высота min	Ширина min	Высота max	Ширина max
Глухой фасад 1-4	296	296	2750	1050
Витрина 1-4	350	350	1800	500
Расчёт стекла для витрин	-100			

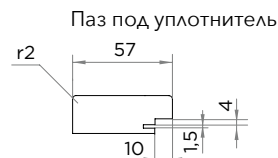
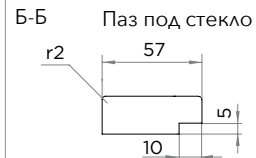
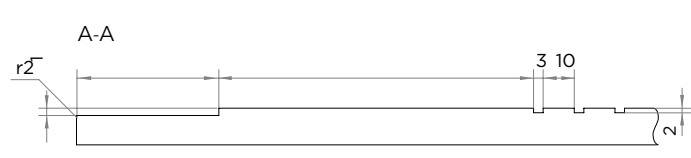
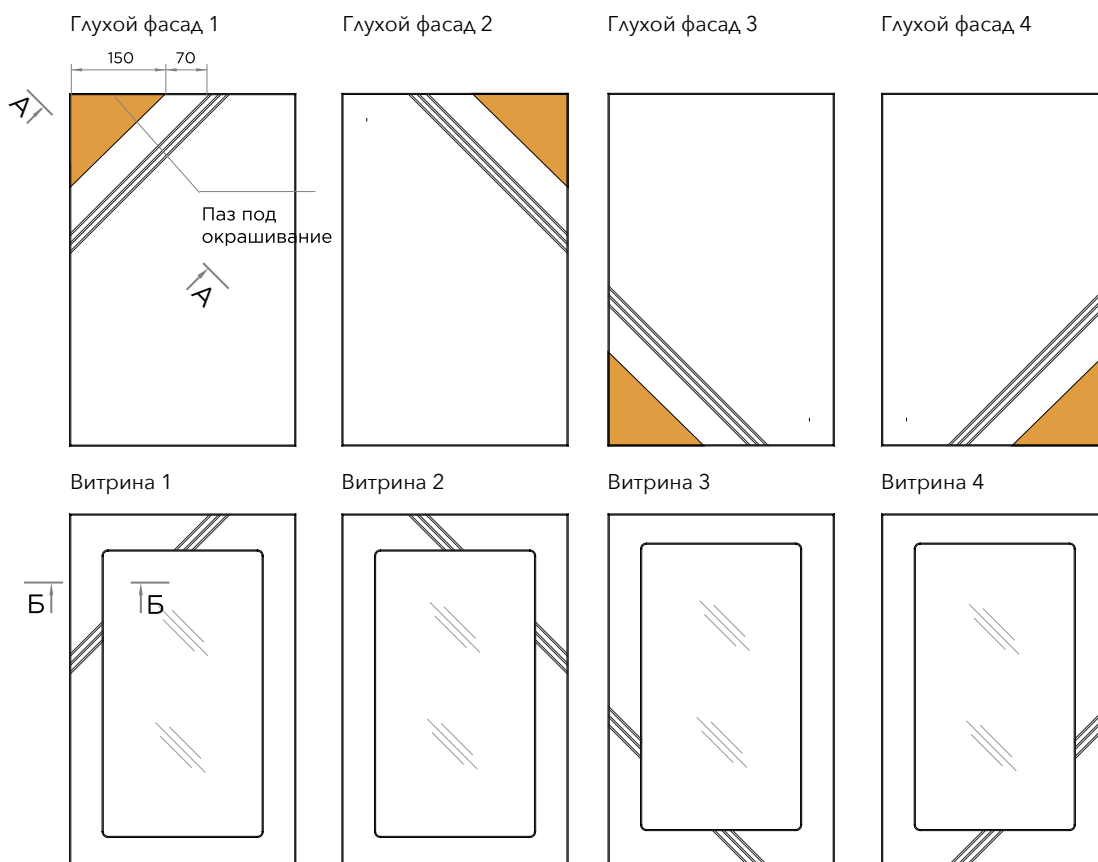

При заказе фасадов свыше 1800 мм без корректоров, возможно отклонение фасадов от плоскости, в этом случае гарантия не распространяется, претензии на покособленность приниматься не будут.

# СЕЛЕНА

Фрагмент/фасад



- Эмаль (мат)
- Эмаль (мат + патина)
- 2 цвета Эмаль (мат)
- 2 цвета Эмаль (мат) + патина

**Цвет патины:**

Бронза / Золото / Серебро / Медь / Шампань  
 Синий перламутр / Розовая / Зеленая

**Цвет эффекта металла:**



**Цвета потали:**



Толщина плиты: 19, 22

Эскиз требуется

Заказы принимаются только с подробным эскизом со всеми размерами, отступами и т.д. Заказ не будет принят, пока эскиз не будет утвержден производством.

Виды фасадов	Высота min	Ширина min	Высота max	Ширина max
Глухой фасад	100	100	1200	1050
Гнутый фасад	Не возможно			

Отправляйте нам ваш электронный эскиз с размерами, фронтальный вид (желательно) и наши дизайнеры перенесут на него фрезеровку. Посмотрите с клиентом, как будет выглядеть и тогда решите - заказывать или нет.

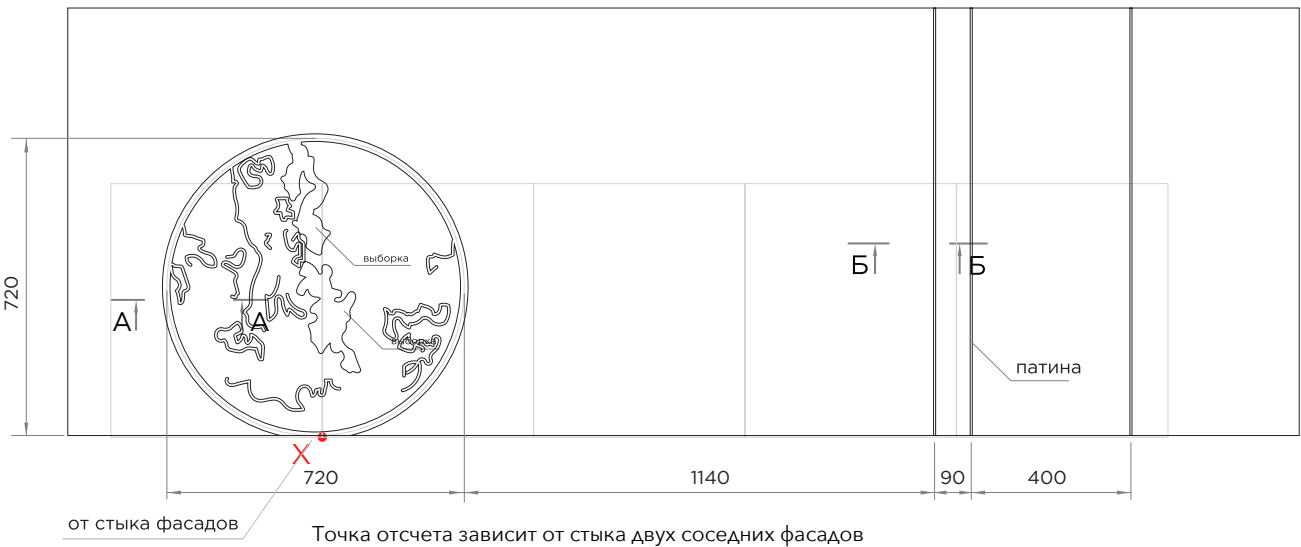

A-A

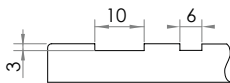

B-B

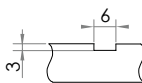

# СКАНДИ



- ПВХ (мат)
- Эмаль (мат)

Толщина плиты: 19, 22

Если вам нужны присадки, укажите это в комментарии к заказу.

Виды фасадов	Высота min	Ширина min	Высота max	Ширина max
Глухой фасад	170	170	2750	1050
Ящик	101	100	2750	1050
Витрина	250	250	1800	500
Переплёт	368	368	1800	500
Глухой для шкафа	540	170	2750	1050
Двойной переплёт	486	368	1800	500
Гнутый фасад	Не возможно			
Расчёт стекла для витрин	-136			

Глухой фасад

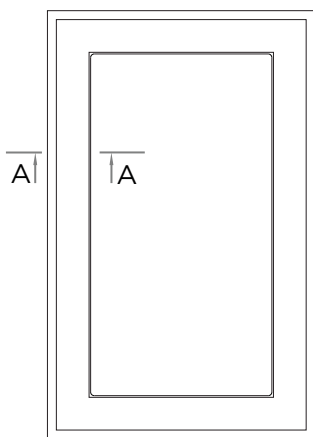

Витрина

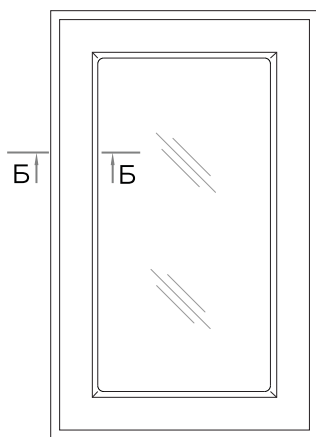

Переплёт

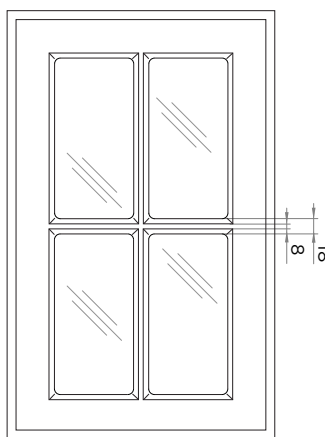

Глухой для шкафа

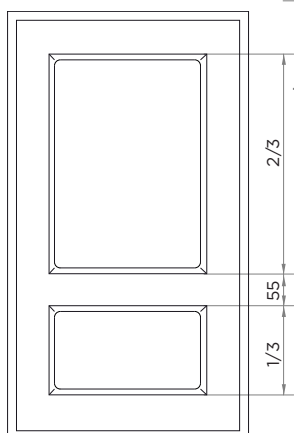

Ящик

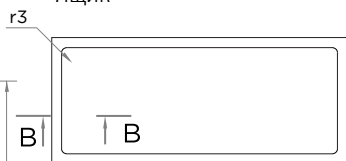

А-А

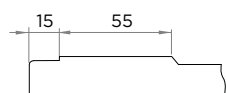

Б-Б

Паз под стекло

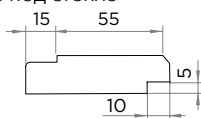

Паз под уплотнитель

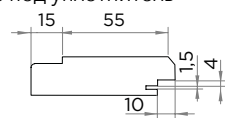

В-В

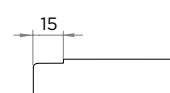

При заказе фасадов свыше 1800 мм без корректоров, возможно отклонение фасадов от плоскости, в этом случае гарантия не распространяется, претензии на покособленность приниматься не будут.

# СИНТЕЗ РЕЙКИ



- Эмаль (мат)
- Эмаль + эмаль (мат)
- Эмаль (мат) + эффект металла
- Эффект металл
- Эмаль (мат) + поталь

## Цвет эффекта металла:



## Поталь:



Толщина плиты: 19, 22

Эскиз не требуется  
Для совпадения линий ширина  
должна быть кратна 25 мм.

Виды фасадов	Высота min	Ширина min	Высота max	Ширина max
Глухой фасад	220	100	2750	1050
Ящик 1	175	100	180	1050
Ящик 2	100	100	2750	1050
Ящик 3	100	100	2750	1050
Гнутый фасад	Не возможно			

## Глухой фасад 1

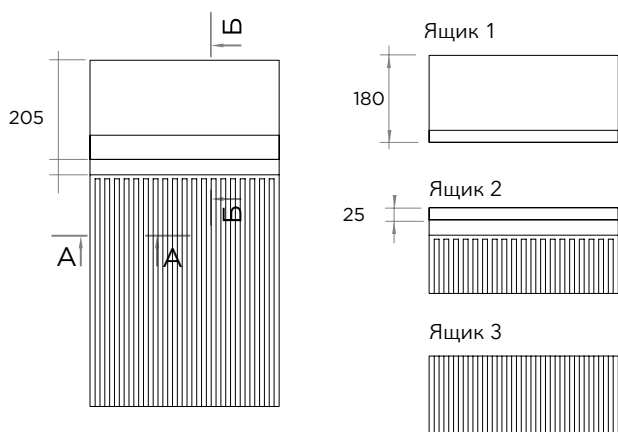

## А-А



## Б-Б

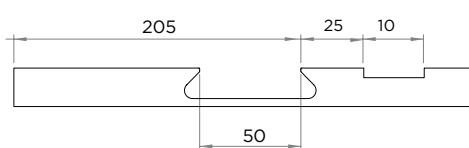

# СИНТЕЗ ШПОН



· Эмаль + эмаль + шпон

Толщина плиты: 19, 22

Если вам нужны присадки, укажите это в комментарии к заказу.

Виды фасадов	Высота min	Ширина min	Высота max	Ширина max
Глухой фасад	300	100	2400	600*
Ящик 1	176	100	180	1050
Ящик 2	100	100	2400	1050
Гнутый фасад	Не возможно			

\* кроме декора Орех 404 CM (подгон по запросу)

Складская программа: абрикос BA 03 S; Венге 2781 C; Дуб 154 CM; Дуб 8 CM; Орех 021 CM, Орех 404 CM, Дуб морёный 21s, Орех грецкий 1962 см, Дуб 605 qw

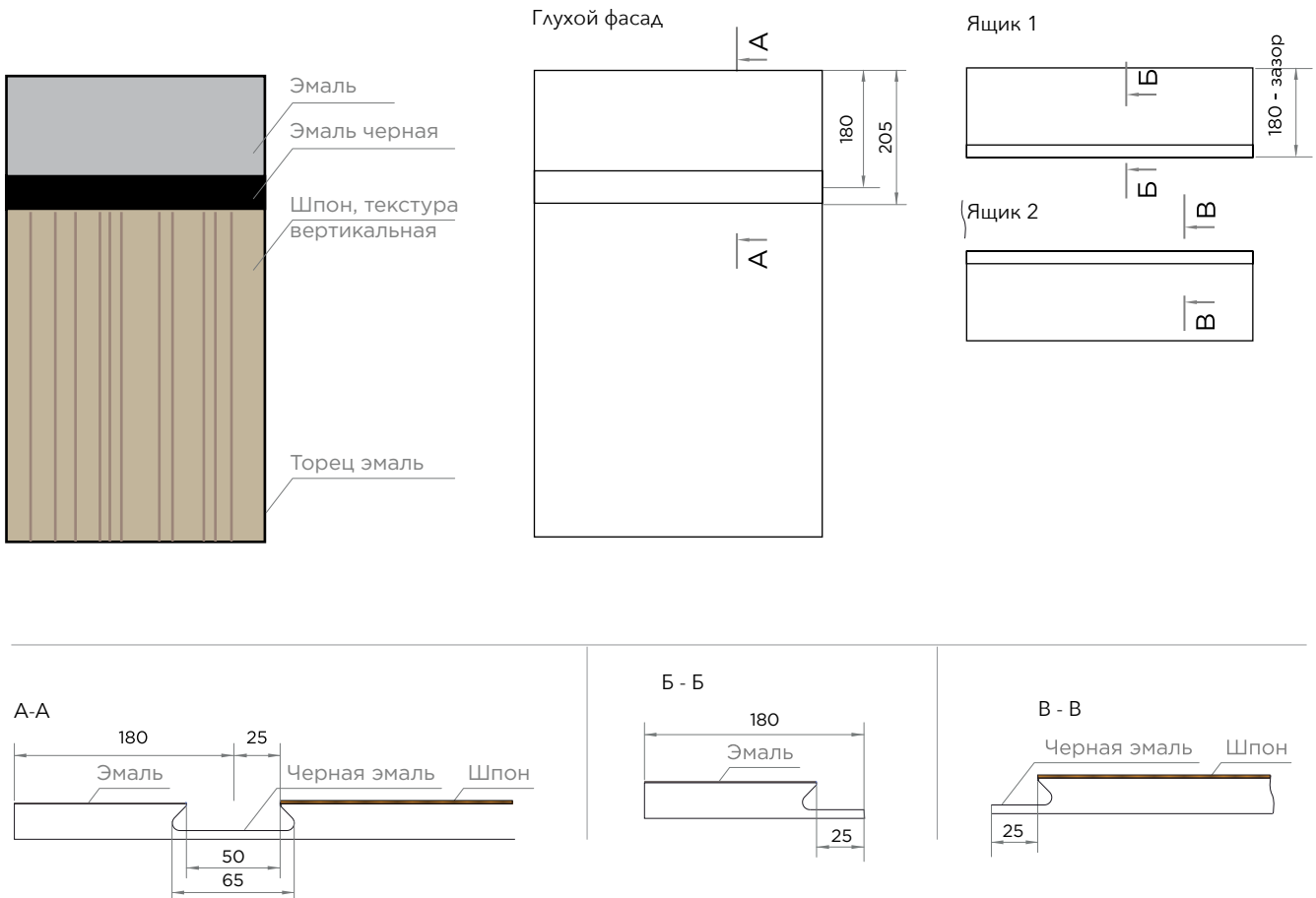

# СИНХРОН



- Эмаль (мат) + эффект металла
- Эмаль (мат) + поталь
- ПВХ (однотонные матовые) + эффект металла
- ПВХ (однотонные матовые) + поталь

## Цвет эффекта металла:

Латунь      Золото      Медь

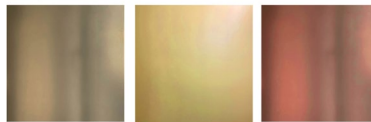

## Поталь:

Золото      Розовое золото      Медь      Серебро      Бронза      Латунь

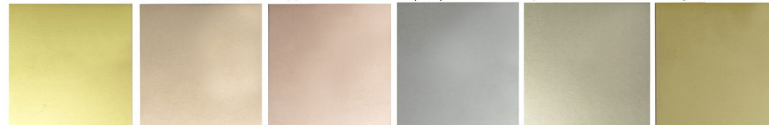

Толщина плиты: 19, 22  
Требуются эскизы.  
Если вам нужны присадки,  
укажите это в комментарии к  
заказу.

Виды фасадов	Высота min	Ширина min	Высота max	Ширина max
Глухой фасад 1-7	160	150	1050	2400
Гнутый фасад	Не возможно			

Выбирайте исходную точку x исходя из габаритов мебели

Глухой фасад

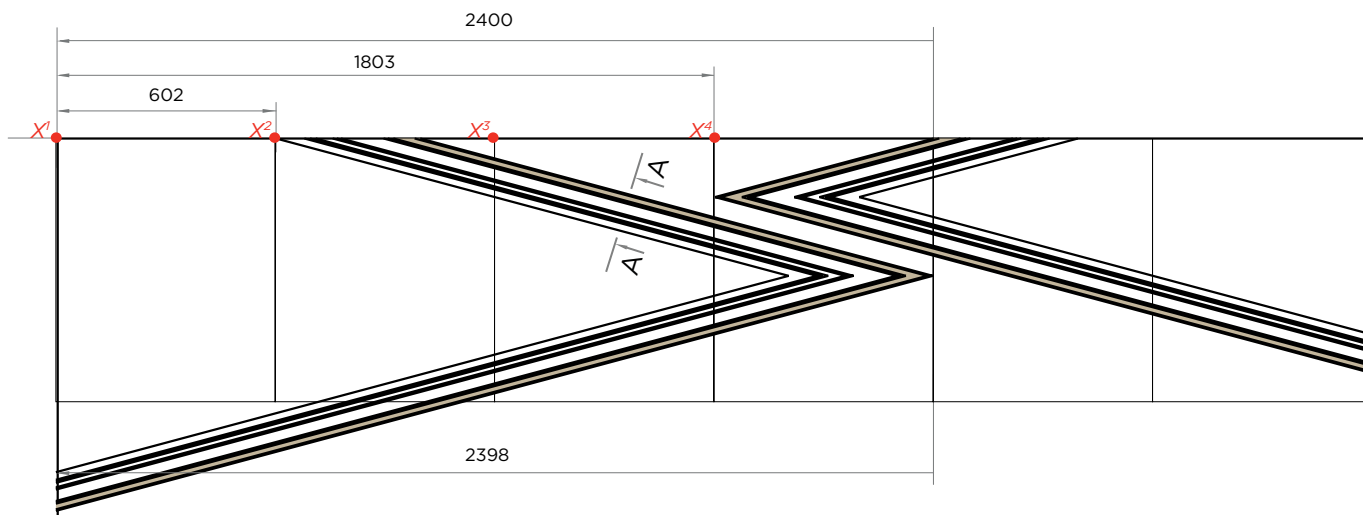

A-A

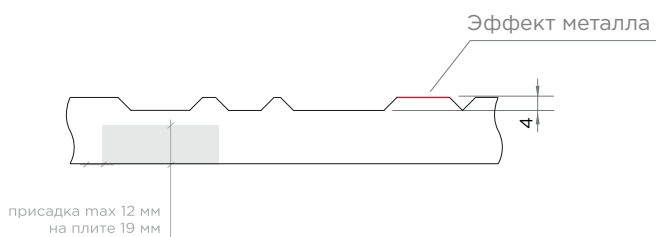

При заказе фасадов свыше 1800 мм без корректоров, возможно отклонение фасадов от плоскости, в этом случае гарантия не распространяется, претензии на покоробленность приниматься не будут.



· Эмаль (мат)

Толщина плиты: 19 (при заказе с присадками под петли, согласуйте размеры фасадов), 22 мм

Эскиз требуется

Виды фасадов	Высота min	Ширина min	Высота max	Ширина max
Глухой фасад	341	456	900	1050
Ящик (глухой делится на ящики по эскизу)	100	100	900	1050
Бутылочница (без петель)	341	169	1050	
Гнутый фасад	Не возможно			

Глухой 1

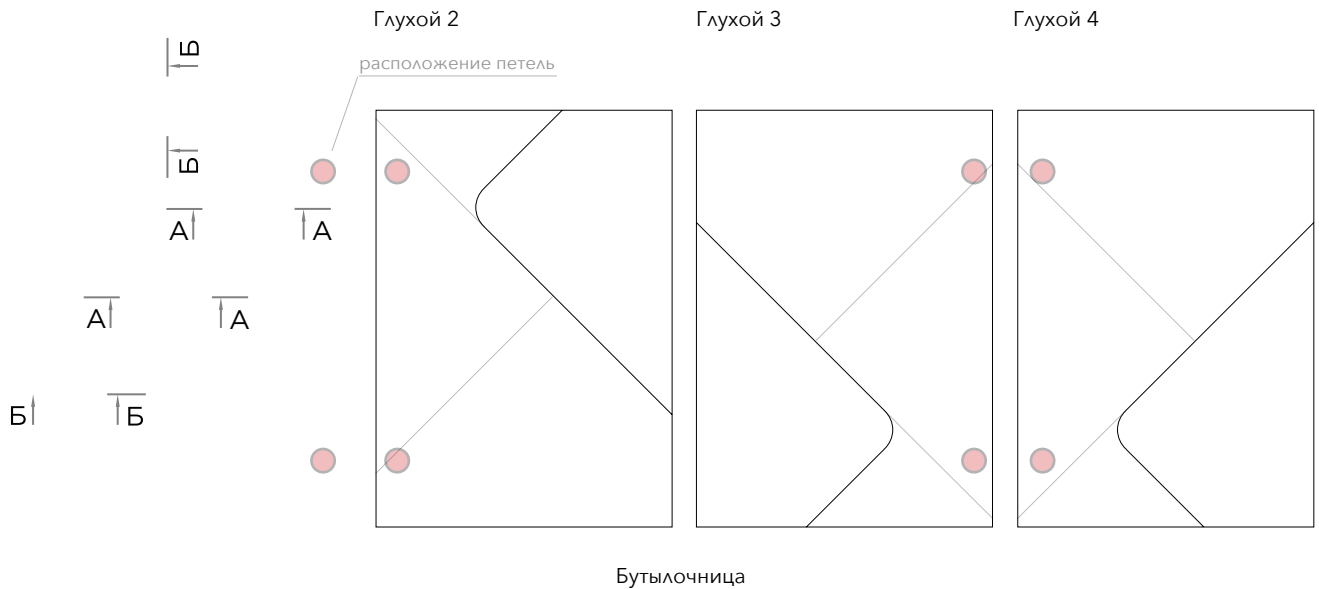

Для ящиков указывается номер глухого. По эскизу делится на ящики с нужным зазором

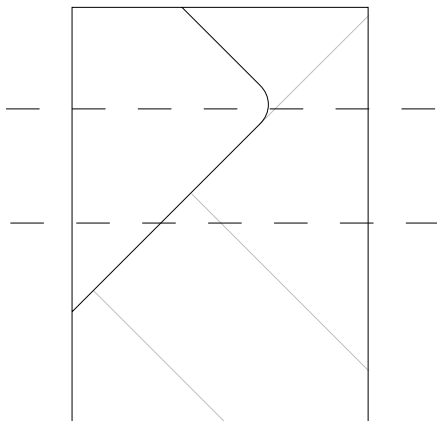

# СОЗВУЧИЕ

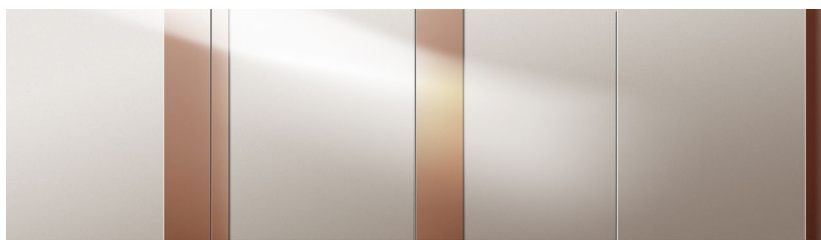

- Эмаль (мат) + поталь
- Шпон + поталь (мат)
- Микроцемент + поталь (мат)

Толщина плиты: 19, 22

Эскиз желателен

## Поталь:



Виды фасадов	Высота min	Ширина min	Высота max	Ширина max
Глухой фасад 1-2 эмаль+ металл	100	200	2450	1050
Глухой фасад 3-4 эмаль+ металл	100	100	2450	1050
Глухой фасад 1-2 шпон + металл	100	200	2400	740*
Глухой фасад 3-4 шпон + металл	100	100	2400	650*
Гнутый фасад	Не возможно			

\* кроме декора Орех 404 CM (подгон по запросу)

Складская программа: Абрикос ВА 03 S, Венге 2781 С, Дуб 154 CM, Дуб 8 CM, Орех 021 CM, Орех 404 CM, Дуб морёный 21s, Орех грецкий 1962 см, Дуб 605 qw, Палисандр 5 DSW, Дуб 6s.

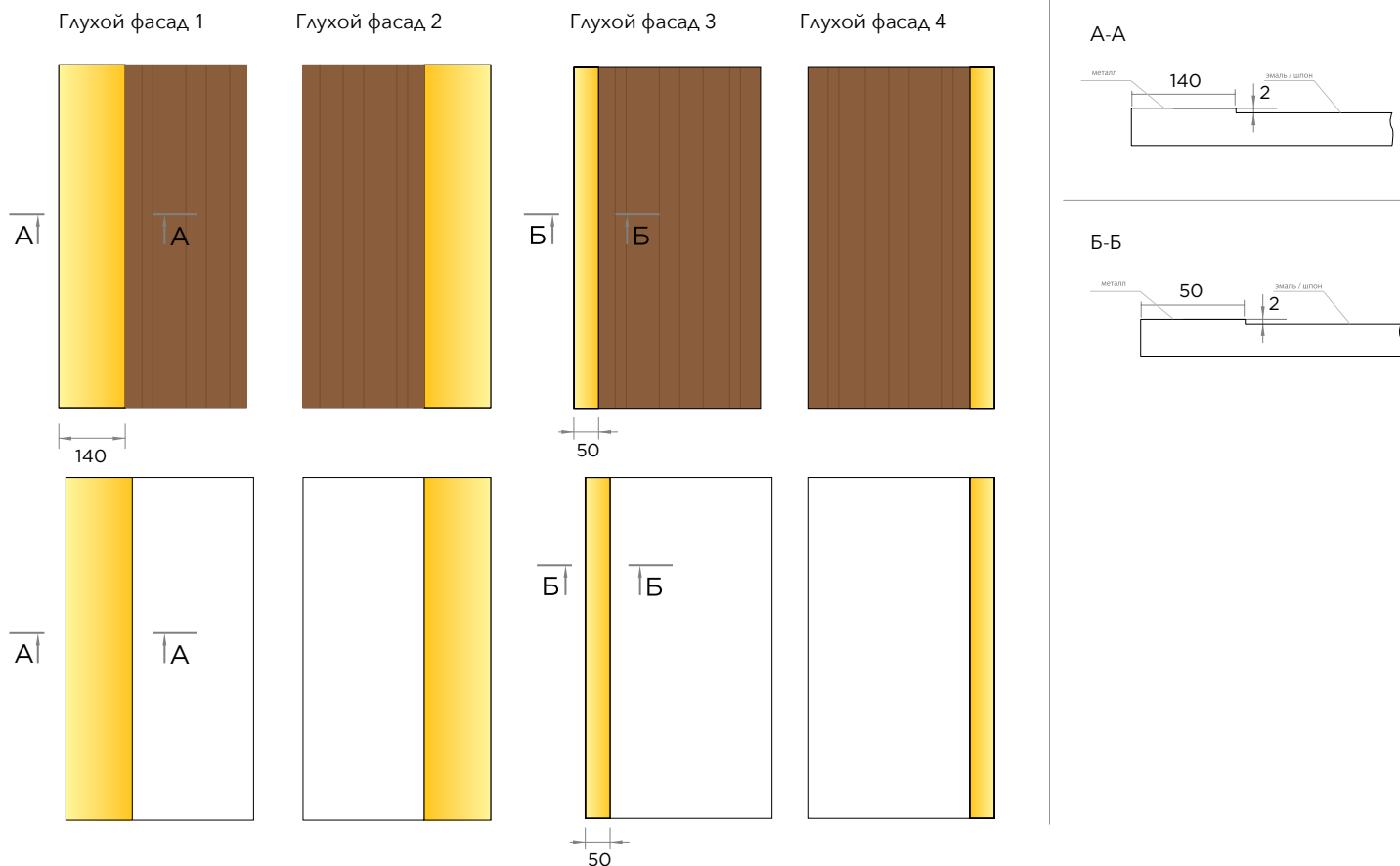

При заказе фасадов свыше 1800 мм без корректоров, возможно отклонение фасадов от плоскости, в этом случае гарантия не распространяется, претензии на покоробленность приниматься не будут.

Фрагмент/фасад



- ПВХ (мат)
- Эмаль (мат)
- Поталь

Заказы принимаются только с подробным эскизом со всеми размерами, отступами и т.д. Заказ не будет принят, пока эскиз не будет утвержден производством.

**Цвета потали:**



Толщина плиты: 19, 22

Эскиз требуется

Виды фасадов	Высота min	Ширина min	Высота max	Ширина max
Глухой фасад	100	100	2450	1050
Гнутый фасад	Не возможно			

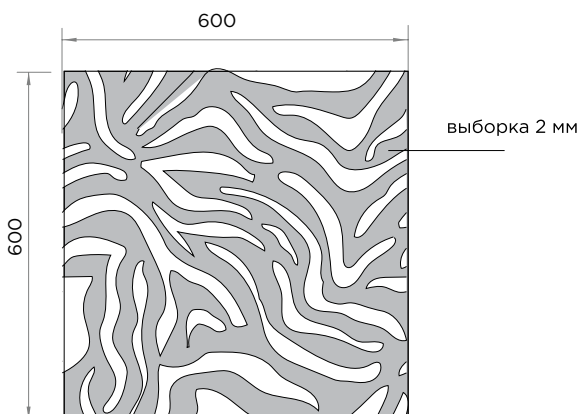

Бесшовная текстура с периодом 600x600

А-А

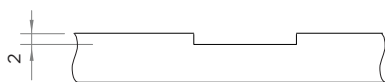

# СОРРЕНТО

3 категория



- ПВХ (мат / глянец)
- ПВХ (мат) + патина
- Эмаль (мат / глянец)
- Эмаль (мат / глянец) + патина

**Цвет патины:**

Бронза / Золото / Серебро / Медь / Шампань

Виды фасадов	Высота min	Ширина min	Высота max	Ширина max
Глухой	240	200	2750	1050
Ящик	121	160	2750	1050
Составной	606	200	2750	1050
Витрина	204	164	1800	500
Переплёт	300	260	1800	500
Двойной переплёт	395	260	1800	500
Гнутый фасад	240	По запросу	950	По запросу
Расчёт стекла для витрин	-140			

Толщина плиты: 19, 22  
Эскиз не требуется

Глухой фасад

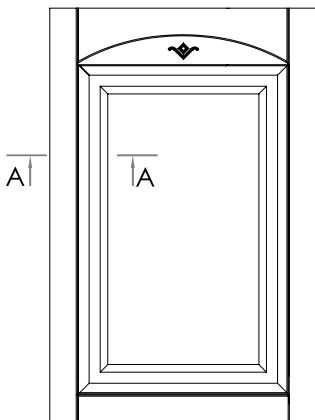

Витрина

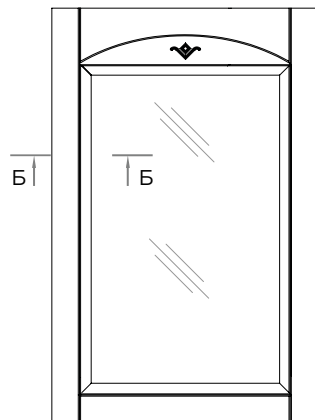

Составной

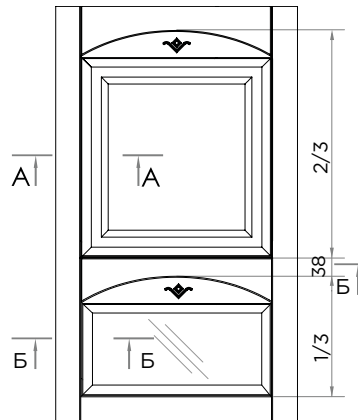

Переплёт

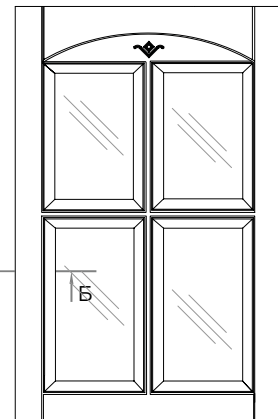

Ящик (подходит для бутылочки)

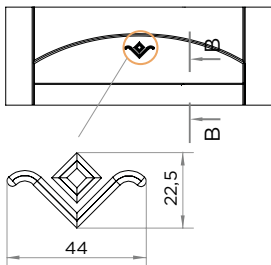

А-А

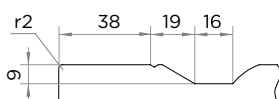

Б-Б  
Паз под стекло

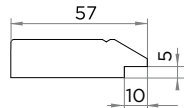

Паз под уплотнитель

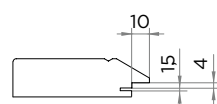

В-В

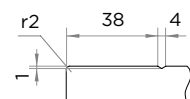

При заказе фасадов свыше 1800 мм без корректоров, возможно отклонение фасадов от плоскости, в этом случае гарантия не распространяется, претензии на покоробленность приниматься не будут.



- ПВХ (мат / глянец)
- ПВХ (мат) + патина
- Эмаль (мат / глянец)
- Эмаль (мат / глянец) + патина

**Цвет патины:**

Бронза / Золото / Серебро / Медь / Шампань  
Синий перламутр / Розовая / Зеленая

Требуется эскиз. Рисунок в нижней базе начинается сверху, в верхней базе снизу.  
При расположении на пеналах совпадение рисунка с верхними модулями **МЫ НЕ ГАРАНТИРУЕМ!**

Для достижения идеального результата составляйте проект из ширин кратных 30 мм.  
В остальных случаях рисунок фрезеровки располагается на стыках фасадов произвольно.

Виды фасадов	Высота min	Ширина min	Высота max	Ширина max
Глухой фасад	101	100	2750	1050
Гнутый фасад	Не возможно			

**Толщина плиты: 16, 19, 22**

Если вам нужны присадки, укажите это в комментарии к заказу.

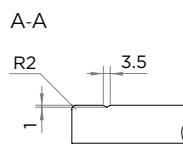
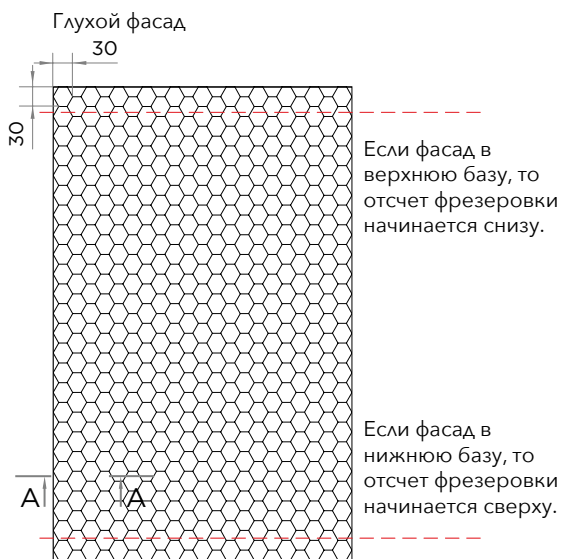

Это паттерновая немасштабируемая фрезеровка с бесшовным рисунком, **ДЛЯ ЗАКАЗА НЕОБХОДИМ ЭСКИЗ.**

Рисунок фрезеровки накладывается на все полотно фасадов.



- ПВХ (мат)
- ПВХ (мат) + пatina

Цвет патины:

Бронза / Золото / Серебро / Медь / Шампань

Виды фасадов	Высота min	Ширина min	Высота max	Ширина max
Глухой фасад	219	219	2750	1050
Ящик	99	99	2750	1050
Бутылочница	99	99	2750	1050
Составной	444	219	2750	1050
Витрина	175	175	1800	500
Переплёт	305	305	1800	500
Двойной переплёт	439	305	1800	500
Гнутый фасад	По запросу			
Расчёт стекла для витрин	-111			

Толщина плиты: 19, 22

Эскиз не требуется

Глухой фасад

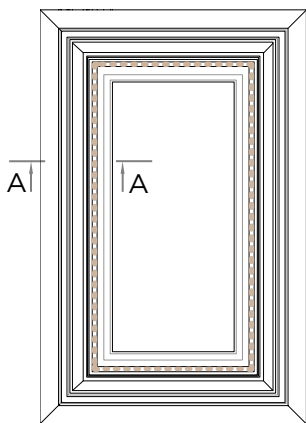

Витрина

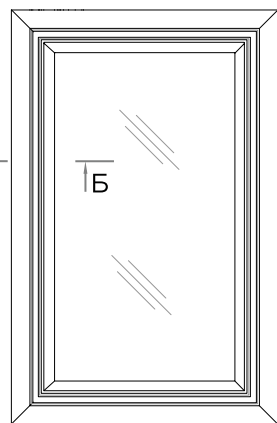

Составной

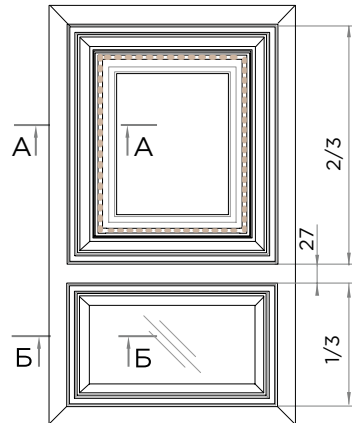

Переплёт

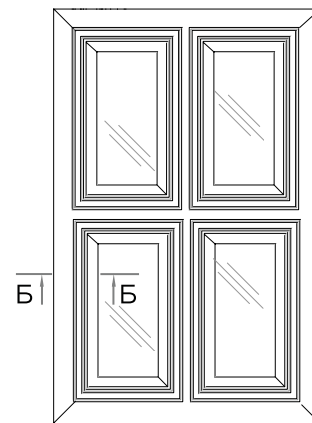

Бутылочница

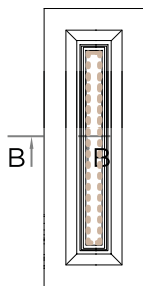

Ящик

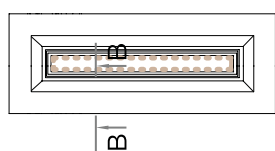

●●●●● Косичка VE11 / ширина 7 мм

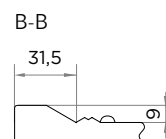
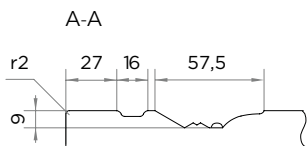

При заказе фасадов свыше 1800 мм без корректоров, возможно отклонение фасадов от плоскости, в этом случае гарантия не распространяется, претензии на покоробленность приниматься не будут.

# СТАНДАРТ

Заказы принимаются только с присадками

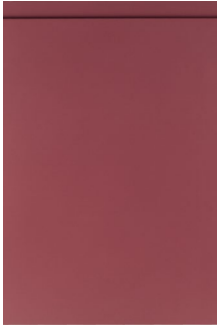

- Эмаль (мат / глянец)
- Эмаль (мат) + эффект металла
- Эмаль (мат) + поталь
- Шпон
- Шпон + эмаль / эффект металла / поталь

Цвет эффекта металла:

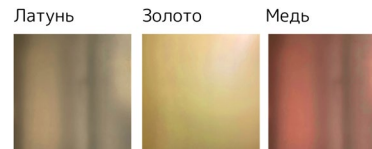

Толщина плиты: 19, 22

Эскиз не требуется

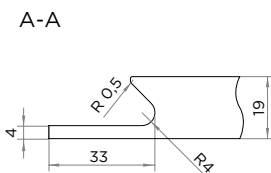
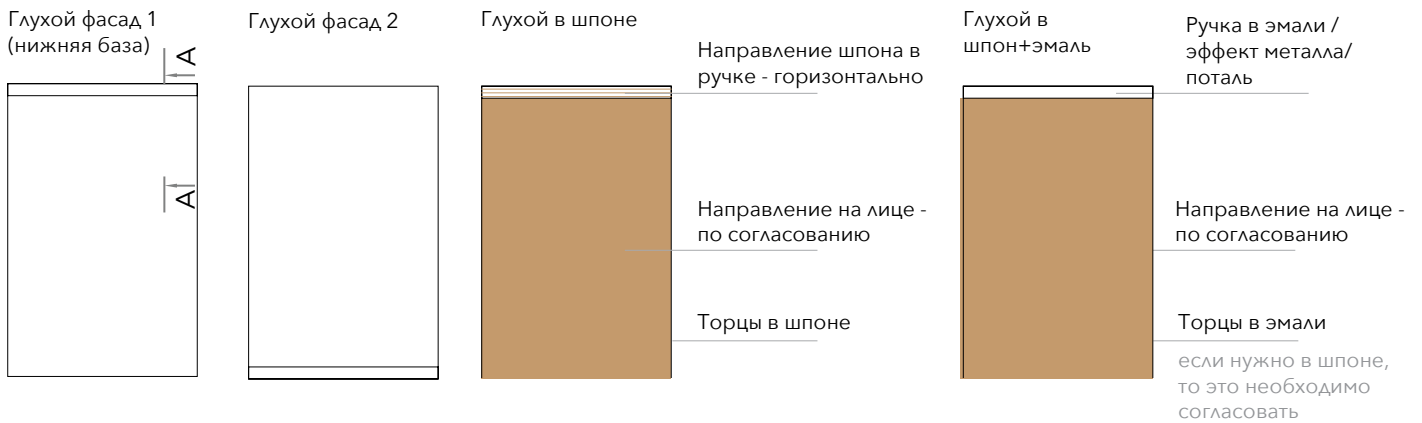

Внешний угол

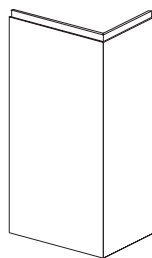

Внутренний угол

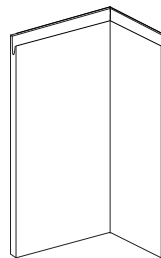

• в собранном виде минимальная ширина и глубина - 80 мм

- принимается только с эскизом с проставленными размерами
- угол в ПВХ не изготавливается!

Виды фасадов	Высота min	Ширина min	Высота max	Ширина max	Глубина
Глухой фасад 1-2	50	50	2750	1050	
Внешний угол / внутренний угол*	50**	50**	2750 (при высоте <900)	1050 (при высоте <900)	200
Гнутый фасад	Не возможно				
Расчёт стекла для витрин	-100				

\* при заказе уточняйте какие размеры вы указываете, внутренние или внешние!

\*\* перед заказом согласуйте размеры узкой детали с менеджером

# СТАНДАРТ Ф2

HANDPULL

Заказы принимаются только с присадками

Для всех фрезеровок коллекции Хэндпул используется фрезерованная ручка для верхней базы (фасад хэндпул для верхней базы для всех моделей - одинаковый):

Верхняя ручка хэндпул  
/ Глухой фасад 2

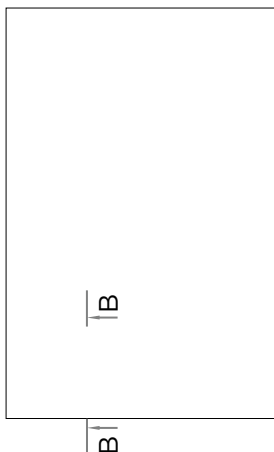

Верхняя ручка хэндпул лайн  
/ Глухой фасад 2\*

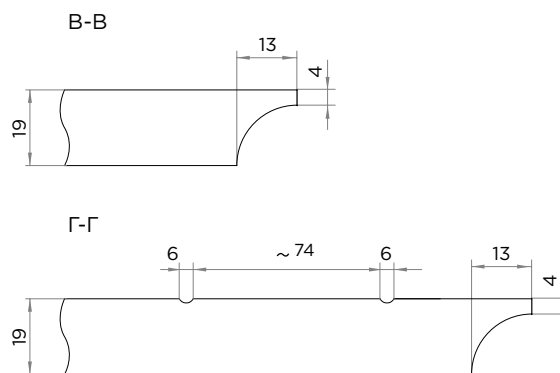
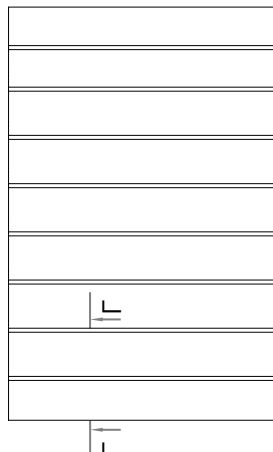

- Эмаль (мат / глянец)
- Эмаль (мат / глянец) + патина
- Микроцемент

Толщина плиты: 19, 22

Эскиз не требуется

Виды фасадов	Высота min	Ширина min	Высота max	Ширина max
Глухой фасад 1-2	50	50	2750	1050
Гнутый фасад	Не возможно			

Цвет патины:

Бронза / Золото / Серебро / Медь / Шампань

Синий перламутр / Розовая / Зеленая

# СТАНДАРТ ЛАЙН

Заказы принимаются только с присадками

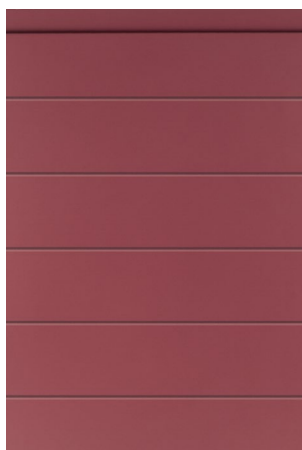

- Эмаль (мат / глянец)
- Эмаль (мат) + эффект металла
- Эмаль (мат) + поталь

Цвет эффекта металла:

Латунь      Золото      Медь

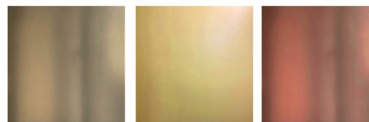

Толщина плиты: 19, 22

Эскиз не требуется

Глухой фасад 1  
(нижняя база)

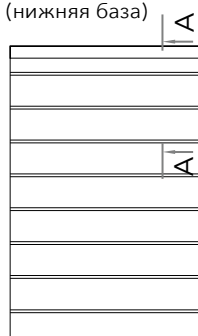

Глухой фасад 2

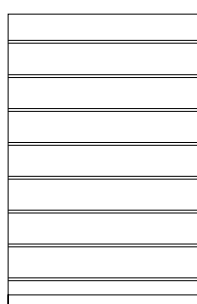

Внешний угол

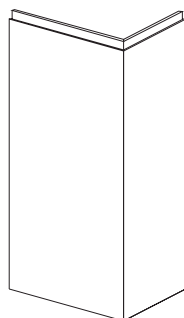

Внутренний угол

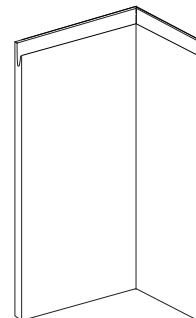

A-A

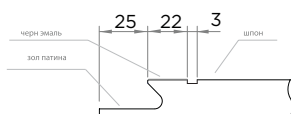

· в собранном виде минимальная ширина и глубина - 80 мм

- принимается только с эскизом с проставленными размерами
- угол в ПВХ не изготавливается!

Заказы на фрезеровки принимаются строго с эскизом с прорисованным расположением фасадов относительно друг друга.

Расстояние между полосами на одном фасаде может варьироваться в зависимости от конкретных размеров (стремиться к 80).

Если на эскизе не указано количество полос, отсчет расстояния между полосами начинается с минимального ящика, к примеру ящик высотой 176 будет иметь фрезерованную полосу ровно посередине.

Виды фасадов	Высота min	Ширина min	Высота max	Ширина max	Глубина
Глухой фасад 1-2	50	50	2750	1050	
Внешний угол / внутренний угол*	50**	50**	2750 (при высоте <900)	1050 (при высоте <900)	200
Гнутый фасад	Не возможно				
Расчёт стекла для витрин	-100				

\* при заказе уточняйте какие размеры вы указываете, внутренние или внешние!

\*\* перед заказом согласуйте размеры узкой детали с менеджером

# СТАНДАРТ Ф2

Заказы принимаются только с присадками

Для всех фрезеровок коллекции Хэндпул используется фрезерованная ручка для верхней базы (фасад хэндпул для верхней базы для всех моделей - одинаковый):

- Эмаль (мат / глянец)
- Эмаль (мат) + эффект металла
- Эмаль (мат) + поталь

Верхняя ручка хэндпул лайн / Глухой фасад 1

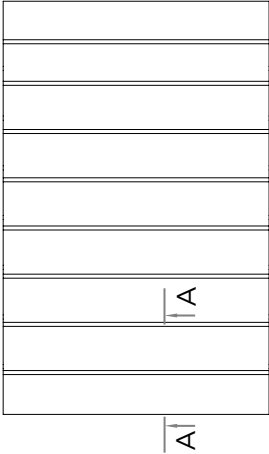

Цвет эффекта металла:



Цвет патины:  
Бронза / Золото / Серебро / Медь / Шампань  
Синий перламутр / Розовая / Зеленая

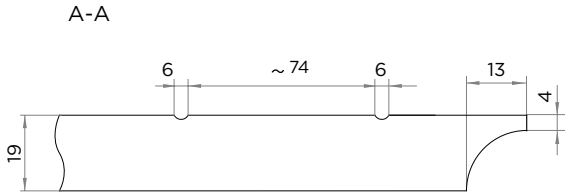

Толщина плиты: 19, 22  
Эскиз не требуется

Виды фасадов	Высота min	Ширина min	Высота max	Ширина max
Глухой фасад 1-2	50	50	2750	1050
Гнутый фасад	Не возможно			

# СТАНДАРТ Ф1 ПВХ

Заказы принимаются только с присадками

Глухой фасад 1  
(нижняя база)

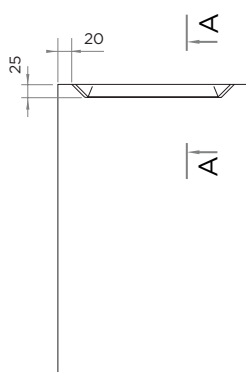

Глухой фасад 2

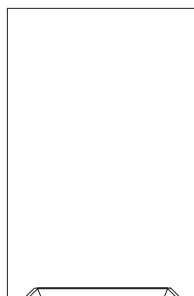

A-A

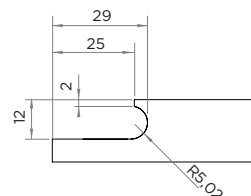

# СТАНДАРТ Ф2 ПВХ

Заказы принимаются только с присадками

Глухой фасад 1  
(верхняя база)

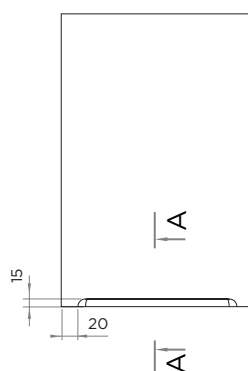

A-A

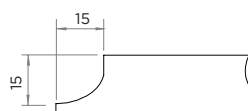

Толщина плиты: 19, 22

Эскиз не требуется

· ПВХ:

Белый кристалл OM0111  
ЛОФТ ГРАФИТ LM9262  
ЛОФТ ГРЕЙ LM9252  
БЕЛОЕ ДЕРЕВО 2 DM0300  
БЕЛОСНЕЖНАЯ ШАГРЕНЬ DM0135  
ДУБ МАДЕЙРА ЖЕМЧУГ DM6702  
ДУБ МАДЕЙРА НАТУР DM6742  
ДУБ МАДЕЙРА ТОПАЗ DM6722  
МЕРЕНГА OM0113  
БЕЛАЯ МАТОВАЯ 2 OM9029  
ТРАВЕРТИН ПЕСЧАННИК LM0087  
ТРАВЕРТИН СЕРЫЙ LM0035  
ЯСЕНЬ КАПУЧИНО DM8632  
ДАРК ГРЕЙ СОФТ OM8192  
ДУБ КАПУЧИНО СОФТ ТАЧ DM1202  
МРАМОР СЕРЕБР. LM3000  
МРАМОР БЕЖ LM0823  
МРАМОР ГРЕЙ ЛАЙТ LM0618  
МРАМОР ГРЕЙ СВЕТЛЫЙ LM0619  
МРАМОР ЧЕРНЫЙ LM0825

Виды фасадов	Высота min	Ширина min	Высота max	Ширина max
Глухой фасад 1-2	100	190	1700	1000
Гнутый фасад	Не возможно			

# СТАТУС

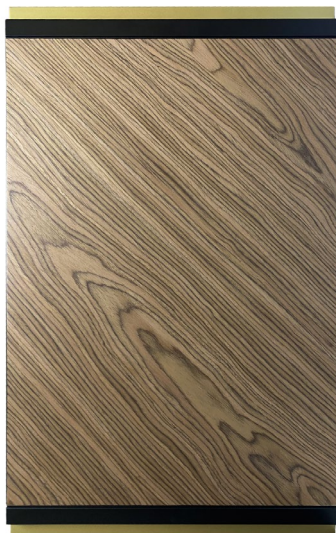

- Эмаль (мат) + эффект металла + шпон
- Эмаль (мат) + поталь

### Цвет эффекта металла:



### Поталь:



Толщина плиты: 19, 22

Эскиз желателен

Виды фасадов	Высота min	Ширина min	Высота max	Ширина max
Глухой фасад	200	100	по запросу	по запросу
Ящик 1-4	100	100	по запросу	по запросу
Гнутый фасад	Не возможно			

Складская программа: Абрикос ВА 03 S, Венге 2781 С, Дуб 154 СМ, Дуб 8 СМ, Орех 021 СМ, Орех 404 СМ, Дуб морёный 21s, Орех грецкий 1962 см, Дуб 605 qw, Палисандр 5 DSW, Дуб 6s.

Глухой фасад 1

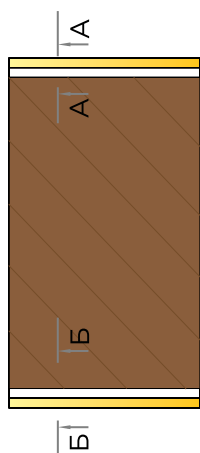

Ящик 1

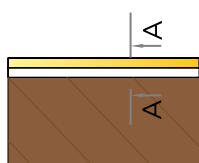

Ящик 2

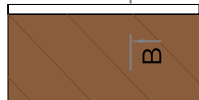

Ящик 3

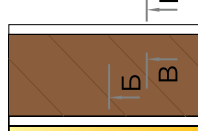

Ящик 4

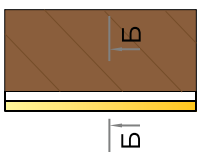

A-A

Б - Б

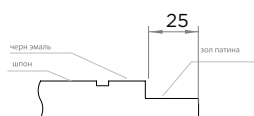

В - В

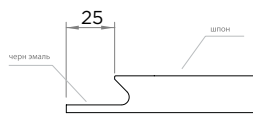

Фрагмент/фасад

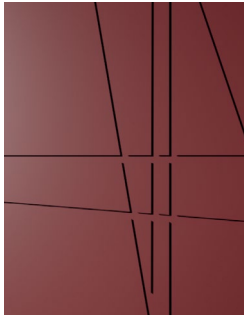

- Эмаль (мат)
- Эмаль (мат) + пatina

Цвет патины:

Бронза / Золото / Серебро / Медь / Шампань

Заказы принимаются только с подробным эскизом со всеми размерами, отступами и т.д. Заказ не будет принят, пока эскиз не будет утвержден производством.

Толщина плиты: 19, 22

Эскиз требуется

Виды фасадов	Высота min	Ширина min	Высота max	Ширина max
Глухой фасад	100	100	2450	1050
Гнутый фасад	Не возможно			

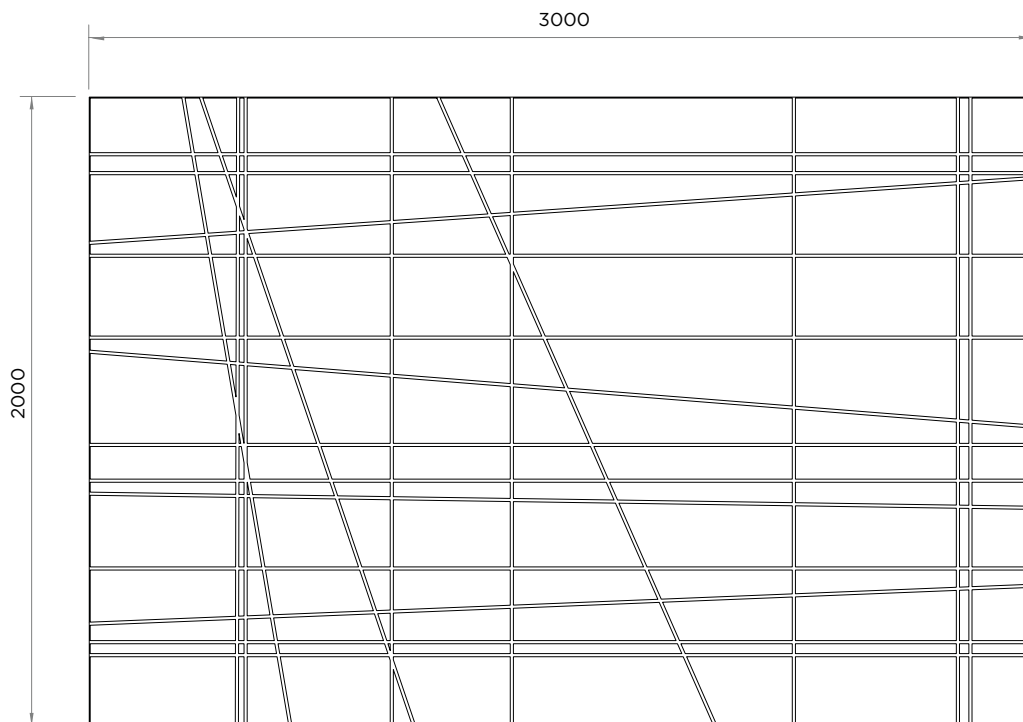

A-A

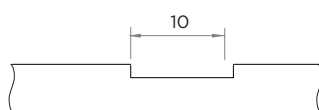

# ТЕМП

Фрагмент/фасад



- ПВХ (мат)
- Эмаль (мат)
- Поталь

Цвета потали:



Виды фасадов	Высота min	Ширина min	Высота max	Ширина max
Глухой фасад	100	100*	2450	1050
Гнутый фасад	Не возможно			

Толщина плиты: 19, 22

Эскиз требуется

! при ширине фасада менее 150, согласовывать проект с технологом

Присадки не более 12 мм.

Глухой фасад 1

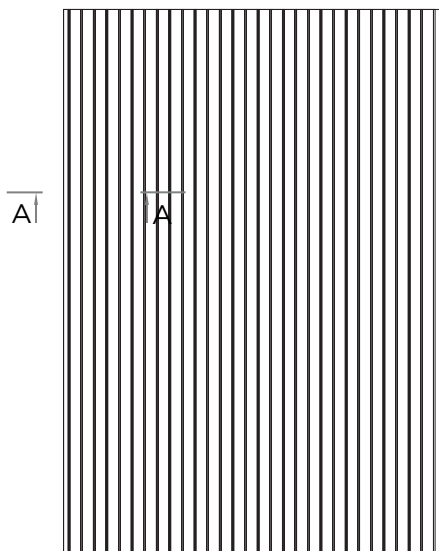

A-A

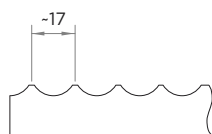

# ТЕЧЕНИЕ

Фрагмент/фасад



- Эмаль (мат)
- Эмаль (мат + патина)
- Поталь

Цвет патины:

Бронза / Золото / Серебро / Медь / Шампань

Заказы принимаются только с подробным эскизом со всеми размерами, отступами и т.д. Заказ не будет принят, пока эскиз не будет утвержден производством.

Цвет эффекта металла:

Латунь      Золото      Медь

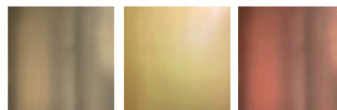

Цвета потали:

Золото      Розовое золото      Медь      Серебро      Бронза      Латунь



Толщина плиты: 19, 22

Эскиз требуется

Виды фасадов	Высота min	Ширина min	Высота max	Ширина max
Глухой фасад	100	100	1200	1050
Гнутый фасад	Не возможно			

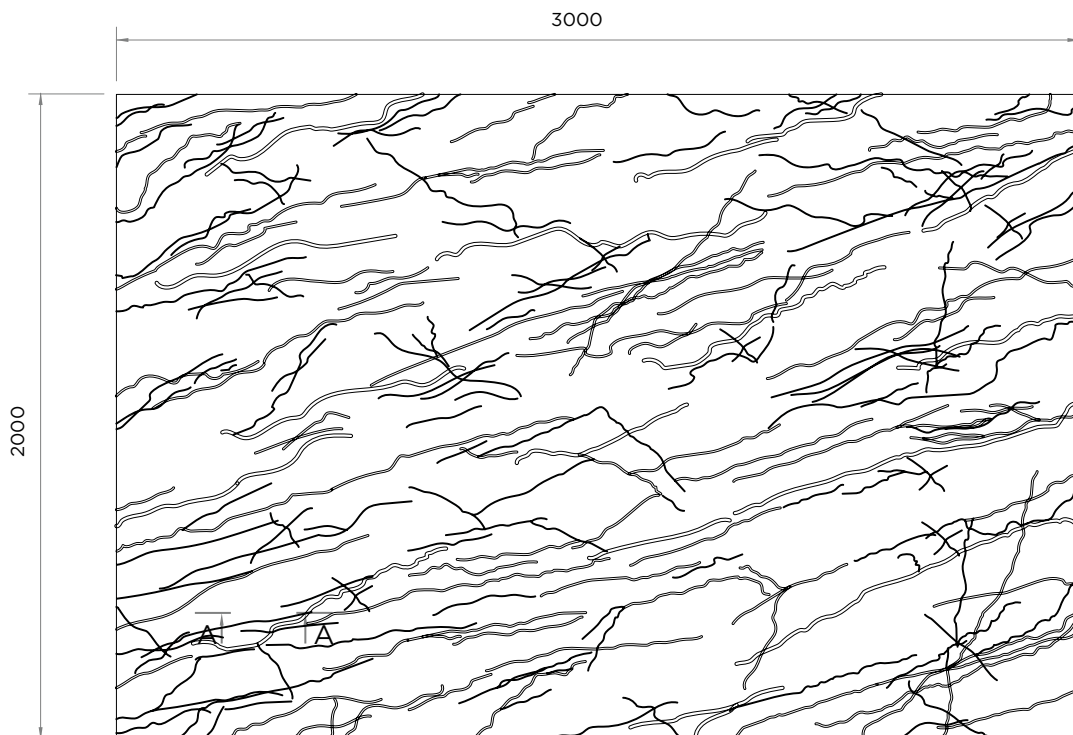

A-A

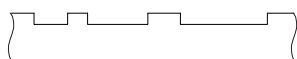

При заказе фасадов свыше 1800 мм без корректоров, возможно отклонение фасадов от плоскости, в этом случае гарантия не распространяется, претензии на покособленность приниматься не будут.

# ТЕЧЕНИЕ ПВХ

Фрагмент/фасад



- ПВХ (мат)
- ПВХ (мат) + патина

**Цвет патины:**

Бронза / Золото / Серебро / Медь / Шампань

Заказы принимаются только с подробным эскизом со всеми размерами, отступами и т.д. Заказ не будет принят, пока эскиз не будет утвержден производством.

**Цвет эффекта металла:**

Латунь      Золото      Медь

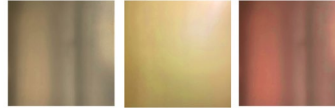

Толщина плиты: 19, 22

Эскиз требуется

Виды фасадов	Высота min	Ширина min	Высота max	Ширина max
Глухой фасад	100	100	1200	1050
Гнутый фасад	Не возможно			

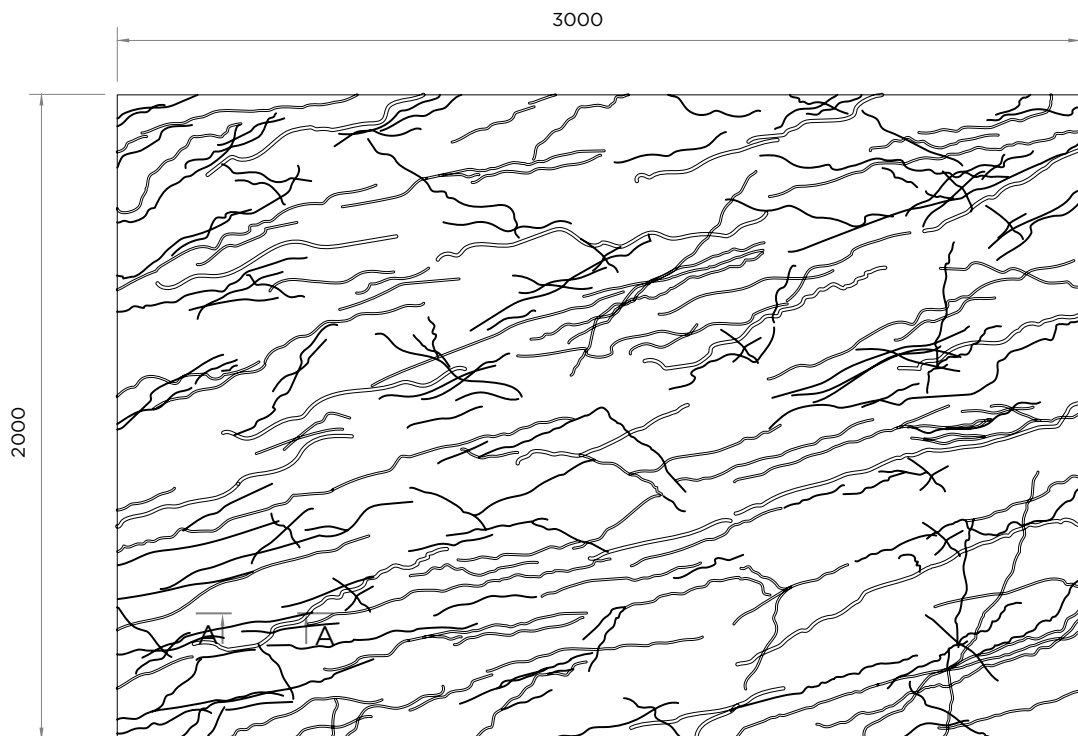

A-A

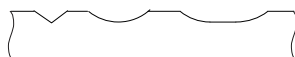

# ТРАК

Фрагмент/фасад

· Эмаль (мат) + шпон 1 + шпон 2



Виды фасадов	Высота min	Ширина min	Высота max	Ширина max
Глухой фасад	360	362	2450	1050
Ящик	180	362	2450	1050
Гнутый фасад	Не возможно			

Толщина плиты: 19, 22

Эскиз не требуется

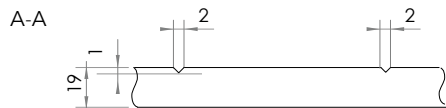
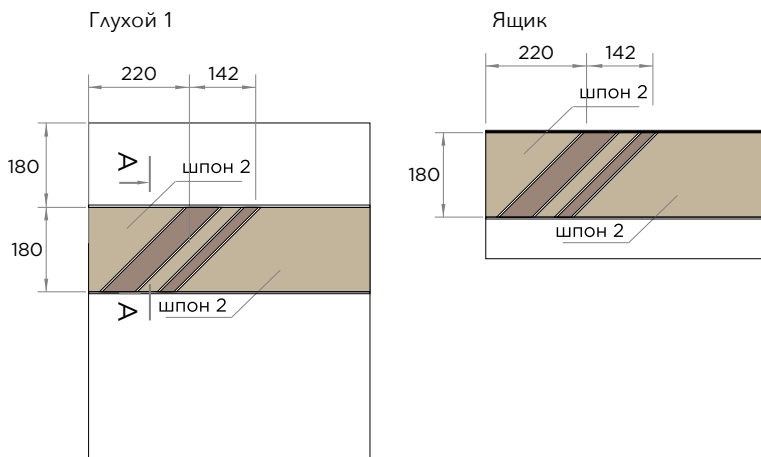

# ТРАПЕЦИЯ



- ПВХ (мат)
- Эмаль (мат)

Толщина плиты: 19, 22

Эскиз не требуется

Виды фасадов	Высота min	Ширина min	Высота max	Ширина max
Глухой фасад 1-4	100	296	2750	1050
Глухой фасад 5 (бутылочница)	100	100	2750	1050
Витрина	396	396	1800	500
Гнутый фасад	Не возможно			
Расчёт стекла для витрин	-100			

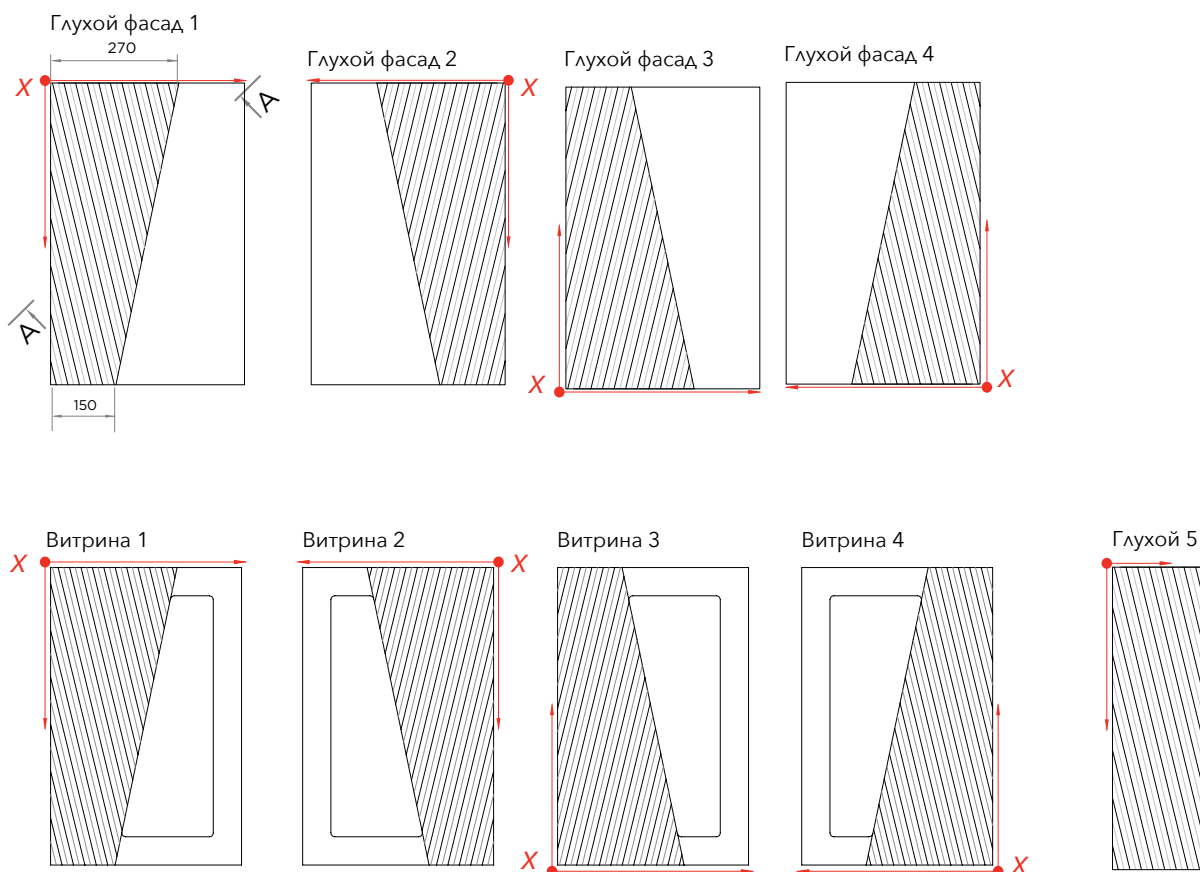

А-А

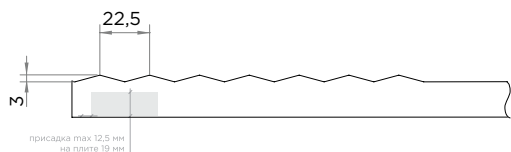

Б-Б

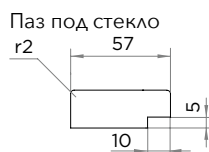

Паз под уплотнитель

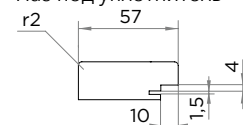

# ТРЕТЬ ШПОН

ШПОН

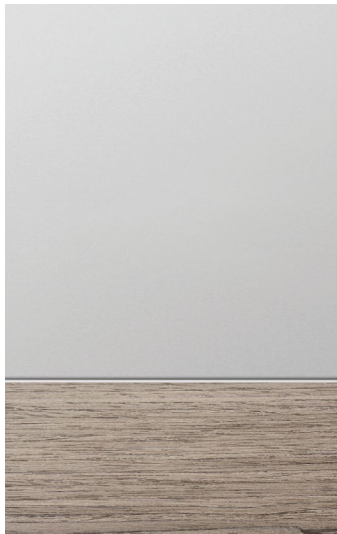

· Эмаль + шпон (мат / глянец)

Толщина плиты: 19, 22

Эскиз требуется

Виды фасадов	Высота min	Ширина min	Высота max	Ширина max
Глухой фасад / горизонтальная текстура	80	80	1800*	1050
Гнутый фасад	Не возможно			

\* кроме декора Орех 404 CM (подгон по запросу)

Складская программа: Абрикос ВА 03 S, Венге 2781 С, Дуб 154 CM, Дуб 8 CM, Орех 021 CM, Орех 404 CM, Дуб морёный 21s, Орех грецкий 1962 см, Дуб 605 qw, Палисандр 5 DSW, Дуб 6s.

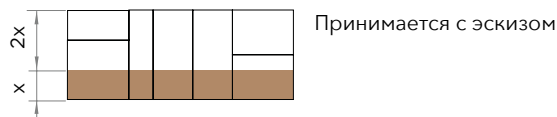
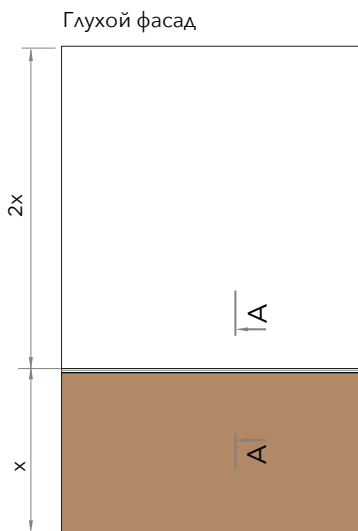

A-A

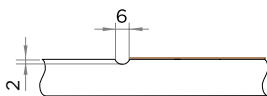



- ПВХ (мат / глянец)
- ПВХ (мат) + патина
- Эмаль (мат / глянец)
- Эмаль (мат / глянец) + патина

**Цвет патины:**

Бронза / Золото / Серебро / Медь / Шампань  
Синий перламутр / Розовая / Зеленая

Виды фасадов	Высота min	Ширина min	Высота max	Ширина max
Глухой фасад	103	103	2750	1050
Ящик	50	103	2750	1050
Бутылочница	103	50	2750	1050
Составной	336	174	2750	1050
Витрина	174	174	1800	500
Гнутый	По запросу			
Расчёт стекла для витрин	-110			

Толщина плиты: 16, 19, 22

Эскиз требуется

Глухой фасад

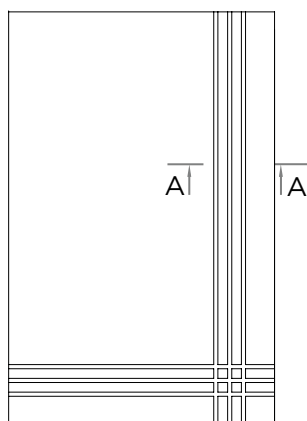

Витрина

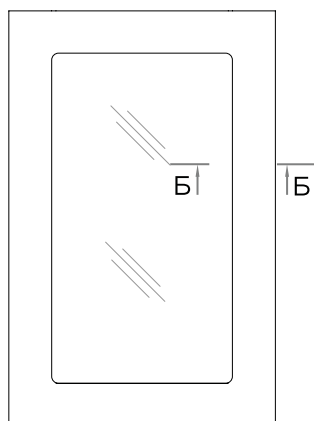

Бутылочница



Ящик

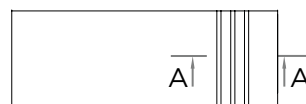

А-А

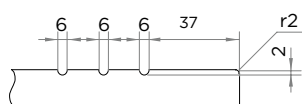

Б-Б

Паз под стекло

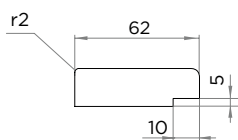

Паз под уплотнитель

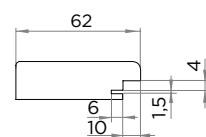



- ПВХ (мат)
- ПВХ (мат) + металлизир. патины (брашинг)
- Эмаль (мат / глянец)
- Эмаль (мат / глянец) + металлизир. патины (брашинг)

**Цвет металлизированной патины:**



Виды фасадов	Высота min	Ширина min	Высота max	Ширина max
Глухой фасад	110	110	2750	1050
Витрина	200	196	1800	500
Расчёт стекла для витрин	-100			

Толщина плиты: 16, 19, 22  
Эскиз не требуется

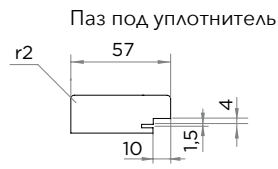
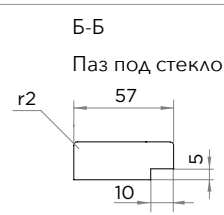
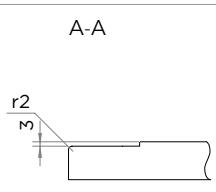
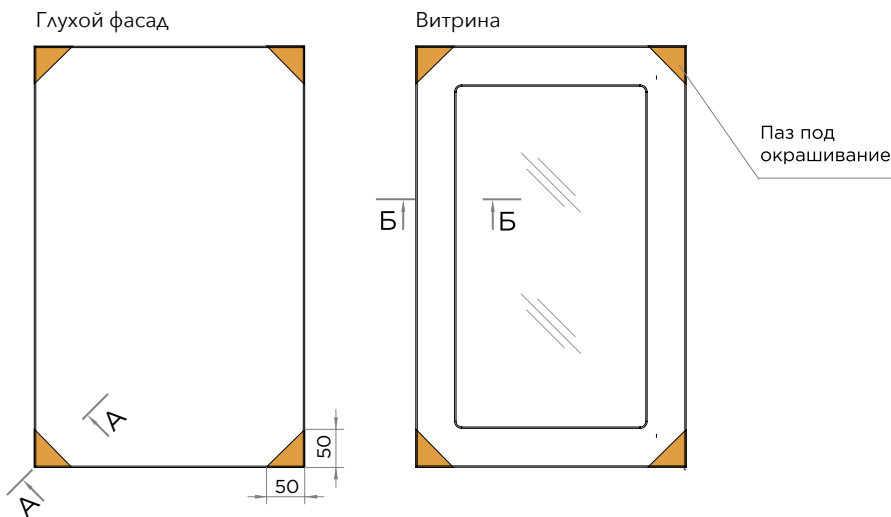

# УСЕЧЕННАЯ ТРАПЕЦИЯ



Толщина плиты: 19, 22  
Эскиз не требуется

Модель "Усеченная трапеция" не масштабируется, представляет из себя фасад с вырезом (вместо ручки).

Будьте внимательны! Сквозь вырез видно стенку модуля. Продумывайте структуру мебели для минимальной видимости или экспериментируйте с цветом фасада и цветом кромки модулей.

Эскиз не требуется. Фрезеровка накладывается по статичному рисунку на каждый фасад. Линии на стоящих друг над другом ящиках не стыкуются!

Можете оформить индивидуальный рисунок по вашему эскизу, предоставив все нужные чертежи.

- Эмаль (мат / глянец)
- Эмаль + тиснение (мат)

Виды фасадов	Высота min	Ширина min	Высота max	Ширина min
Глухой фасад (1-4)	300	230	2750	1050
Бутылочница (1-2)	100	230	2750	1050
Витрина (1-2)	300	230	1800	500
Витрина 3	200	200	1800	500
Гнутый фасад	Не возможно			
Расчёт стекла для витрин	-100			

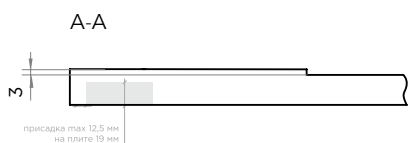
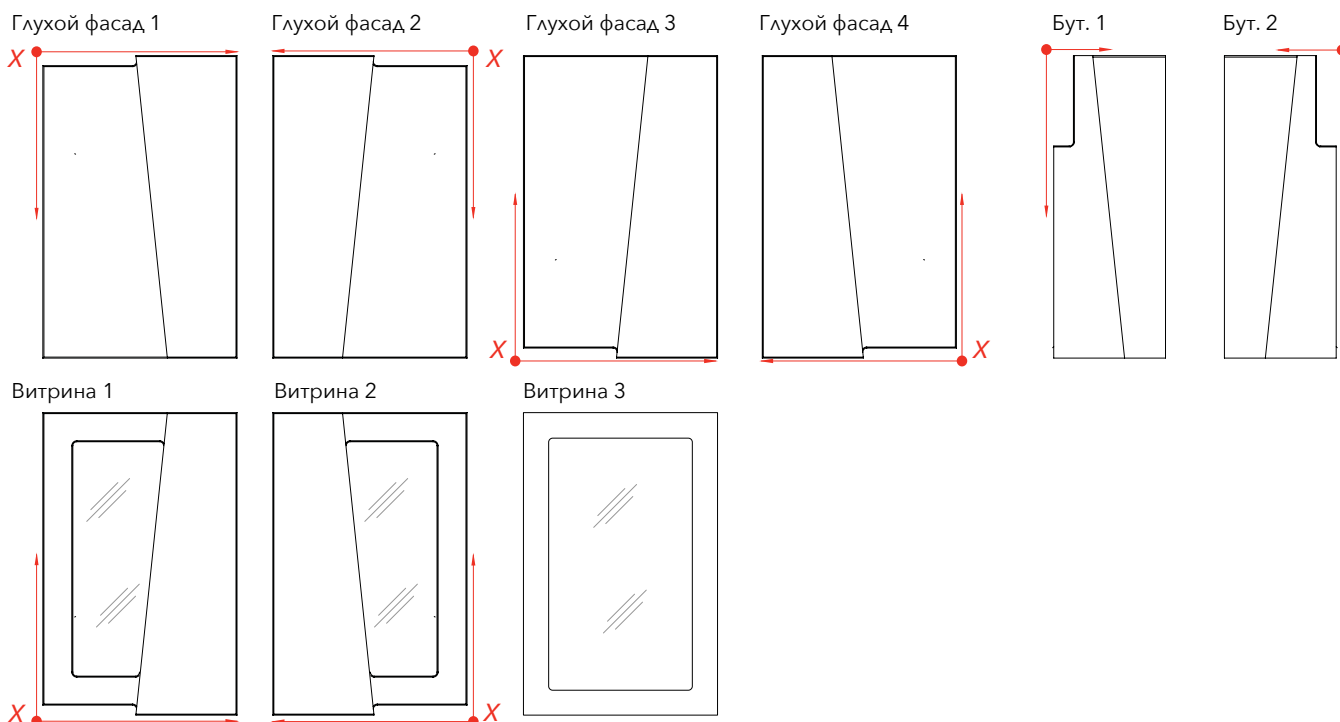



- Эмаль (мат)
- Эмаль (мат) + патина

**Цвет патины:**

Бронза / Золото / Серебро / Медь / Шампань

**Толщина плиты:** 22, 25

Эскиз не требуется

Виды фасадов	Высота min	Ширина min	Высота max	Ширина max
Глухой фасад	237	237	2750	1050
Ящик	100	100	2750	1050
Составной	618	237	2750	1050
Витрина с пазом под уплотнитель	218	218	1800	500
Гнутый фасад	Не возможно			
Расчёт стекла для витрин	-154			

Глухой фасад

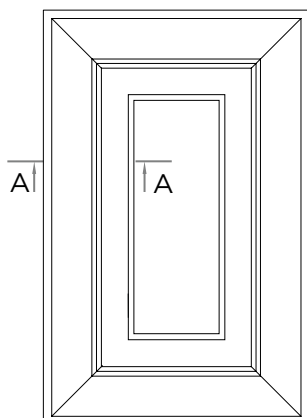

Витрина

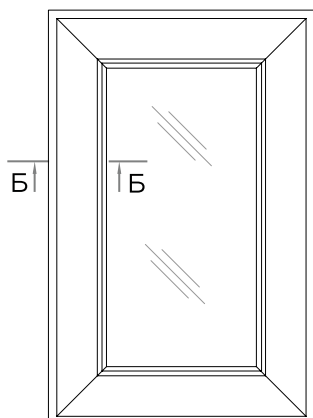

Составной

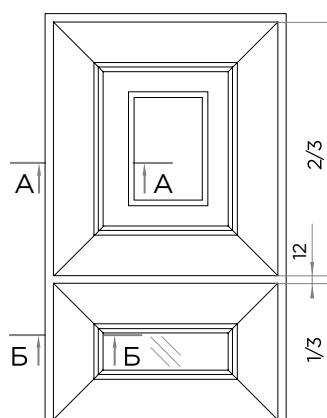

Ящик (подходит для бутылочниц)

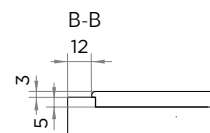
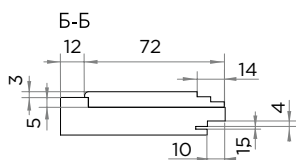
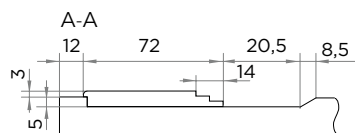
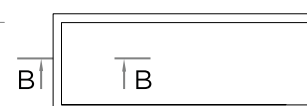

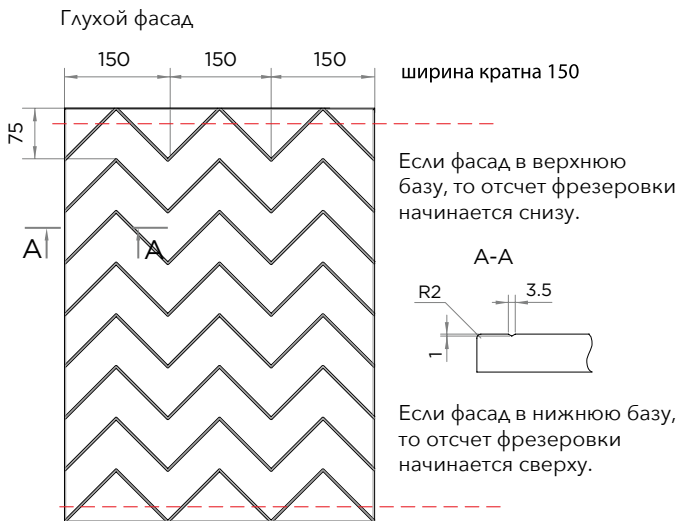

Виды фасадов	Высота min	Ширина min	Высота max	Ширина max
Глухой фасад	101	147	2750	1050
Гнутый фасад	Не возможно			

Толщина плиты: 16, 19, 22

Эскиз требуется

Требуется эскиз. Рисунок в нижней базе начинается сверху, в верхней базе снизу.

При расположении на пенах совпадение рисунка с верхними модулями **МЫ НЕ ГАРАНТИРУЕМ!**

Для достижения идеального результата составляйте проект из ширин кратных 150 мм. В остальных случаях рисунок фрезеровки располагается на стыках фасадов произвольно.

Цвет патины:

Бронза / Золото / Серебро / Медь / Шампань  
Синий перламутр / Розовая / Зеленая

- ПВХ (мат / глянец)
- ПВХ (мат) + патина
- Эмаль (мат / глянец)
- Эмаль (мат / глянец) + патина



- ПВХ (мат / глянец)
- ПВХ (мат) + патина

**Цвет патины:**

Бронза / Золото / Серебро / Медь / Шампань

Виды фасадов	Высота min	Ширина min	Высота max	Ширина max
Глухой фасад	232	232	2750	1050
Ящик 1	149	189	2750	1050
Ящик 2	76	116	2750	1050
Бутылочница 1	189	189	2750	1050
Бутылочница 2/ под петли	116	76	2750	1050
Составной	404	232	2750	1050
Витрина	182	182	1800	500
Переплёт	278	278	1800	500
Двойной переплёт	373	278	1800	500
Гнутый фасад	232	По запросу	950	По запросу
Расчёт стекла для витрин	-118			

Толщина плиты: 19, 22

Эскиз не требуется

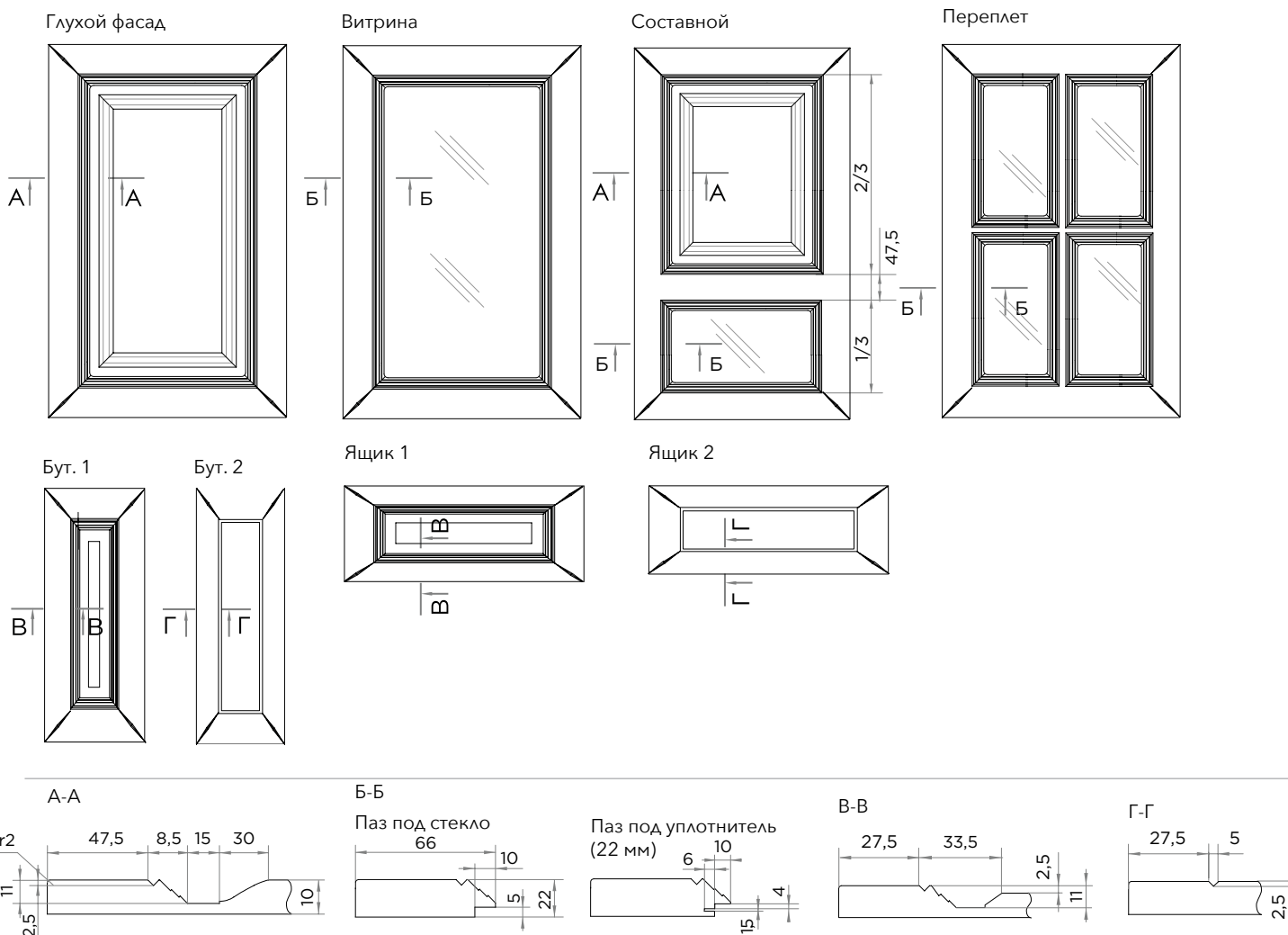

# ФОКУС

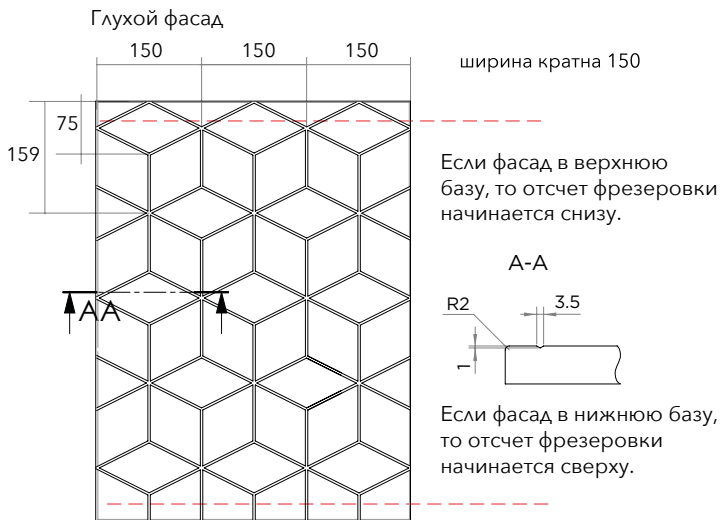

- ПВХ (мат / глянец)
- ПВХ (мат) + патина
- Эмаль (мат / глянец)
- Эмаль (мат / глянец) + патина

#### Цвет патины:

Бронза / Золото / Серебро / Медь / Шампань  
Синий перламутр / Розовая / Зеленая

Толщина плиты: 16, 19, 22

Эскиз требуется

Виды фасадов	Высота min	Ширина min	Высота max	Ширина max	Глубина
Глухой фасад	101	147	2750	1050	
Внешний угол *	101**	147**	2750 (при ширине <900)	1050 (при высоте <900)	200
Гнутый фасад	Не возможно				

\* при заказе уточняйте какие размеры вы указываете, внутренние или внешние!

\*\* перед заказом согласуйте размеры узкой детали с менеджером

#### Внешний угол

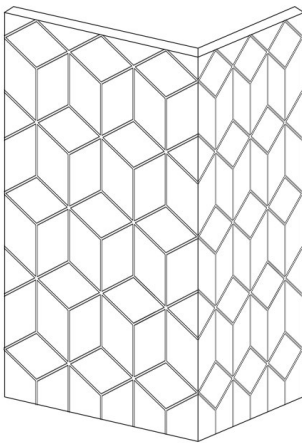

Требуется эскиз. Рисунок в нижней базе начинается сверху, в верхней базе снизу.

При расположении на пеналах совпадение рисунка с верхними модулями Мы НЕ ГАРАНТИРУЕМ!

Для достижения идеального результата составляйте проект из ширин кратных 150 мм.

В остальных случаях рисунок фрезеровки располагается на стыках фасадов произвольно.

#### · в собранном виде минимальная ширина и глубина - 80 мм

- принимается только с эскизом с проставленными размерами
- угол в ПВХ не изготавливается!



- Эмаль (мат)
- 3 цвета Эмаль (мат)

Виды фасадов	Высота min	Ширина min	Высота max	Ширина max
Глухой 1-2	500	540	900	1050
Глухой 3-4	470	450	900	1050
Ящик (глухой делится на ящики по эскизу)	100	100	900	1050
Бутылочница (без петель)	341	169	900	1050
Гнутый фасад	Не возможно			

Толщина плиты: 19, 22

Эскиз требуется

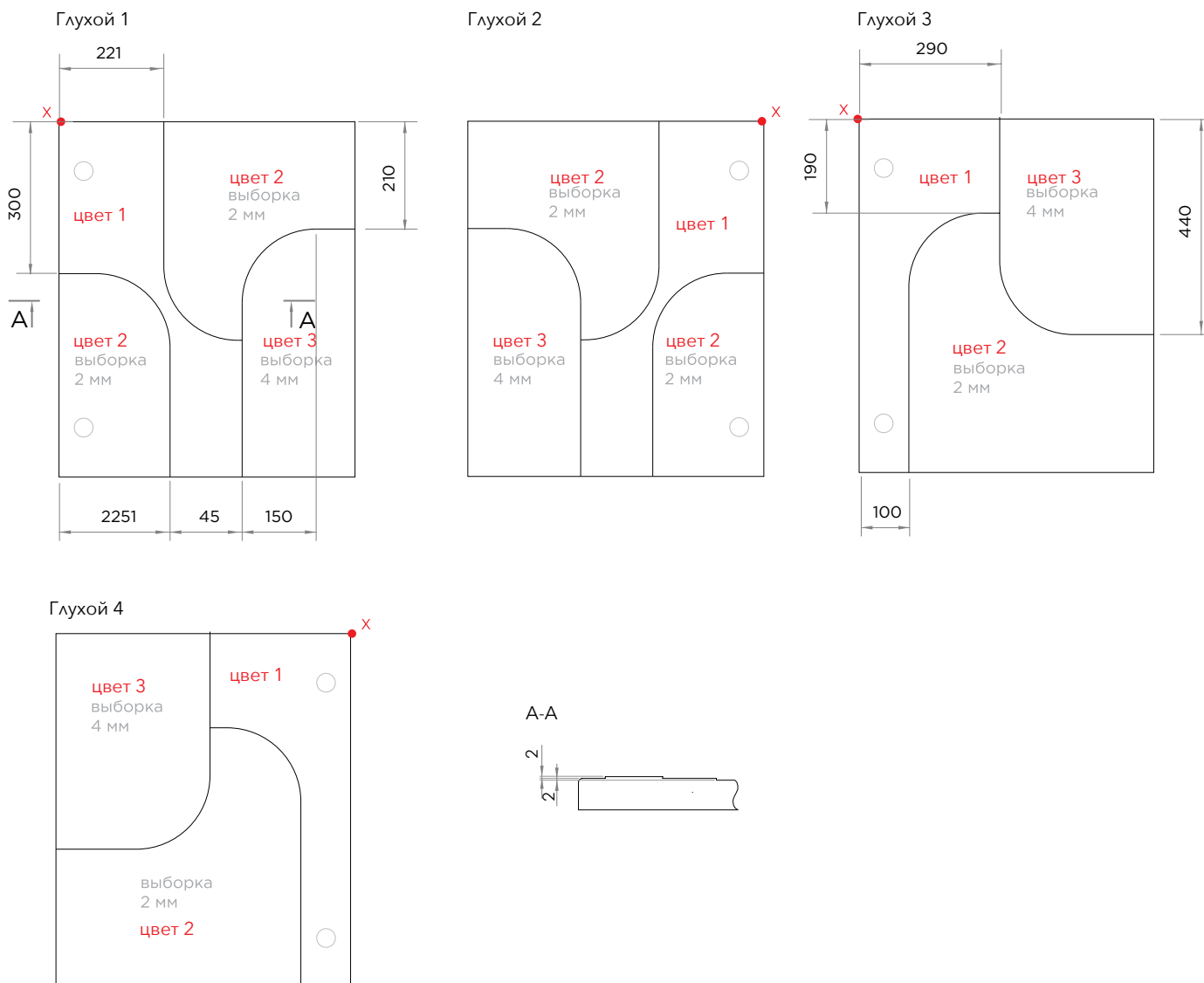

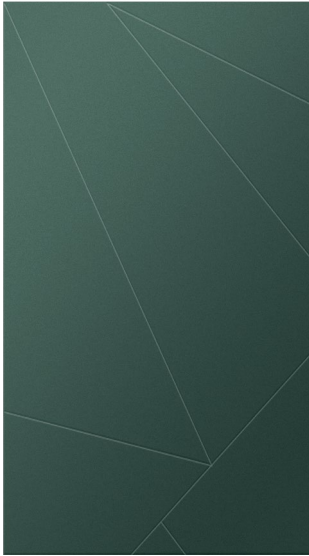

- ПВХ (мат / глянец)
- ПВХ (мат) + патина
- ПВХ (мат) + эффект металла

- Эмаль (мат / глянец)
- Эмаль (мат / глянец) + патина
- Эмаль (мат / глянец) + эффект

Толщина плиты: 19, 22

Если вам нужны присадки, укажите это в комментарии к заказу.

**Цвет патины:**

Бронза / Золото / Серебро / Медь / Шампань  
Синий перламутр / Розовая / Зеленая

**Цвет эффекта металла:**

Латунь      Золото      Медь

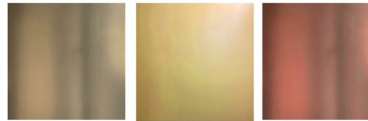

Виды фасадов	Высота min	Ширина min	Высота max	Ширина max	Глубина
Глухой фасад	101	100	2750	1050	
Внешний угол*	101	100	2750 (при высоте <900)	1050 (при высоте <900)	200
Гнутый фасад	Не возможно				

\* при заказе уточняйте какие размеры вы указываете, внутренние или внешние!

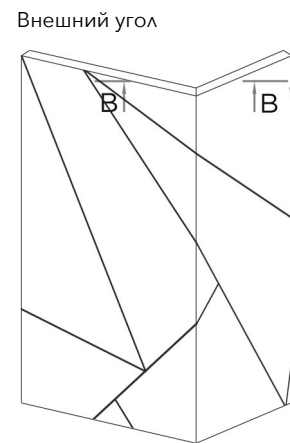
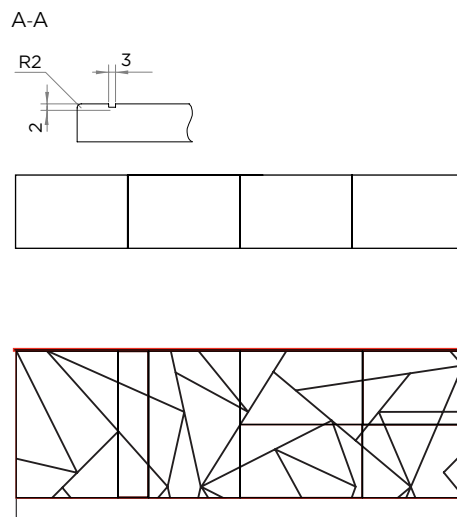
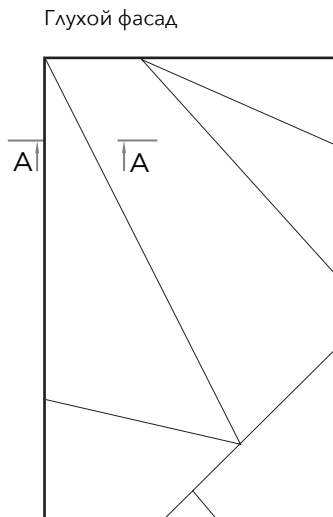

- **в собранном виде минимальная ширина и глубина - 80 мм**
- принимается только с эскизом с проставленными размерами
- угол в ПВХ не изготавливается!

Это паттерновая немасштабируемая фрезеровка с бесшовным рисунком, **ДЛЯ ЗАКАЗА НЕОБХОДИМ ЭСКИЗ.**

Рисунок фрезеровки накладывается на все полотно фасадов. Ничего сложного - отправляйте нам ваш электронный эскиз с размерами, фронтальный вид (желательно) и наши дизайнеры перенесут на него фрезеровку. Посмотрите с клиентом, как будет выглядеть и тогда решите - заказывать или нет.

Фрезеровка "Фрактал" рекомендуется с патиной.

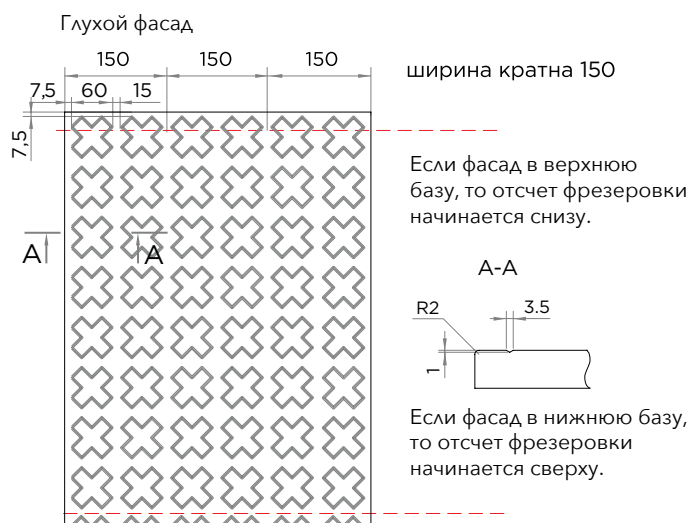

- ПВХ (мат / глянец)
- ПВХ (мат) + патина
- Эмаль (мат / глянец)
- Эмаль (мат / глянец) + патина

**Цвет патины:**

Бронза / Золото / Серебро / Медь / Шампань  
Синий перламутр / Розовая / Зеленая

Толщина плиты: 16, 19, 22

Эскиз требуется

Требуется эскиз. Рисунок в нижней базе начинается сверху, в верхней базе снизу.

При расположении на пенах совпадение рисунка с верхними модулями Мы НЕ ГАРАНТИРУЕМ!

Для достижения идеального результата составляйте проект из ширин кратных 150 мм.

В остальных случаях рисунок фрезеровки располагается на стыках фасадов произвольно.

# ХЭНДПУЛ БЛАССЕН ДУЭТ



· Эмаль + эмаль (мат / глянец)

Толщина плиты: 19, 22

Эскиз не требуется

Виды фасадов	Высота min	Ширина min	Высота max	Ширина max
Глухой фасад	50	50	2750	1050
Расчёт стекла для витрин	-100			

Заказы на фрезеровки принимаются строго с эскизом с прорисованным расположением фасадов относительно друг друга.

Расстояние между полосами на одном фасаде может варьироваться в зависимости от конкретных размеров (стремиться к 80).

Если на эскизе не указано количество полос, отсчет расстояния между полосами начинается с минимального ящика, к примеру ящик высотой 176 будет иметь фрезерованную полосу ровно посередине.

\*Для "Хэндпул блассен": если на эскизе не прорисованно расположение цветных полос, то в нижней базе - это 2-я и 3-я полоса сверху, в верхней базе - это 2-я и 3-я полоса снизу.

Глухой фасад 1\* (нижняя база)

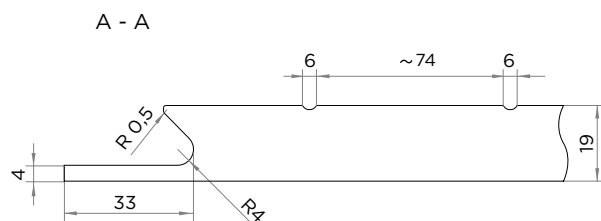
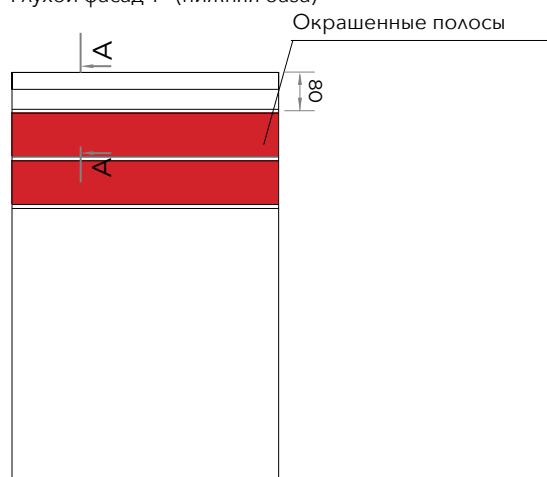

# ХЭНДПУЛ БЛАССЕН ТРИО

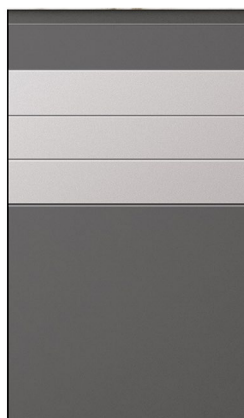

· Эмаль + эмаль (мат / глянец)

Толщина плиты: 19, 22

Эскиз не требуется

Виды фасадов	Высота min	Ширина min	Высота max	Ширина max
Глухой фасад	50	50	2750	1050
Расчёт стекла для витрин	-100			

Заказы на фрезеровки принимаются строго с эскизом с прорисованным расположением фасадов относительно друг друга.

Расстояние между полосами на одном фасаде может варьироваться в зависимости от конкретных размеров (стремиться к 80).

Если на эскизе не указано количество полос, отсчет расстояния между полосами начинается с минимального ящика, к примеру ящик высотой 176 будет иметь фрезерованную полосу ровно посередине.

Глухой фасад 1\* (нижняя база)

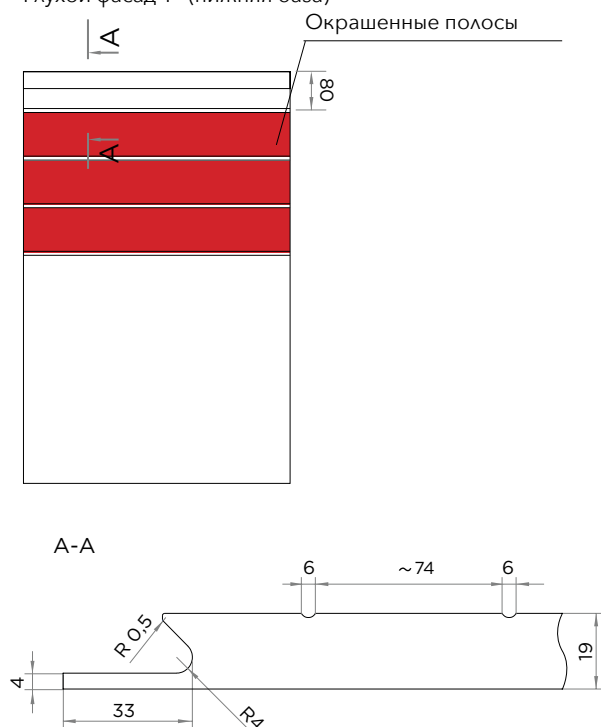

# ХЭНДПУЛ БЛАССЕН ЛАЙН



· Эмаль + эмаль (мат / глянец)

Толщина плиты: 19, 22

Эскиз не требуется

Виды фасадов	Высота min	Ширина min	Высота max	Ширина max
Глухой фасад	50	50	2750	1050
Расчёт стекла для витрин	-100			

Заказы на фрезеровки принимаются строго с эскизом с прорисованным расположением фасадов относительно друг друга.

Расстояние между полосами на одном фасаде может варьироваться в зависимости от конкретных размеров (стремиться к 80).

Если на эскизе не указано количество полос, отсчет расстояния между полосами начинается с минимального ящика, к примеру ящик высотой 176 будет иметь фрезерованную полосу ровно посередине.

Глухой фасад 1\* (нижняя база)

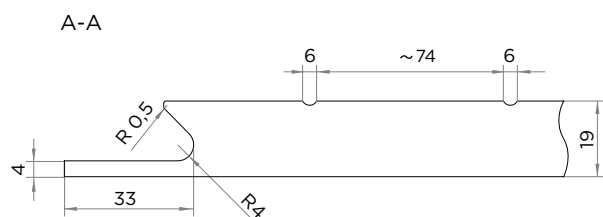
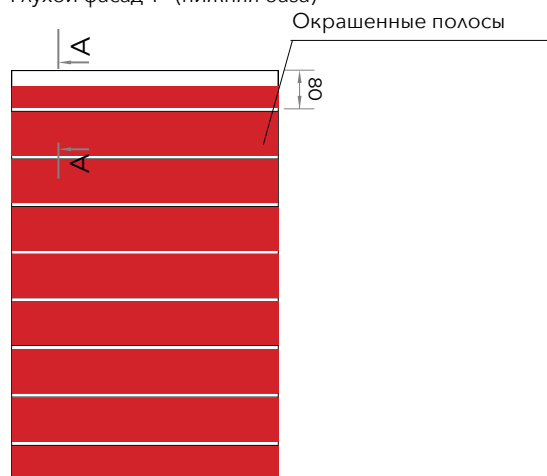

# ХЭНДПУЛ БЛОК ШПОН

ШПОН

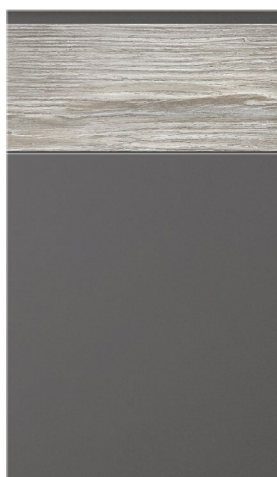

- Эмаль + шпон (мат / глянец)
- Эмаль + шпон + эффект металла (мат)

Цвет эффекта металла:

Латунь      Золото      Медь

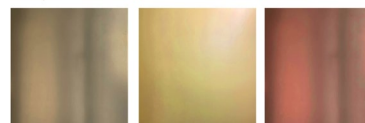

Толщина плиты: 19, 22

Эскиз требуется

Виды фасадов	Высота min	Ширина min	Высота max	Ширина max
Глухой фасад / горизонтальная текстура	100	100	2400	1050
Гнутый фасад	Не возможно			

Только горизонтальная текстура шпона.

Шпон только на фронтальной плоскости, обратная сторона белая ламинированная.  
Торцы и ручка в эмали / патине на выбор.

Складская программа: Абрикос ВА 03 S, Венге 2781 С, Дуб 154 СМ, Дуб 8 СМ, Орех 021 СМ, Орех 404 СМ, Дуб морёный 21s, Орех грецкий 1962 см, Дуб 605 qw, Палисандр 5

Глухой фасад 1

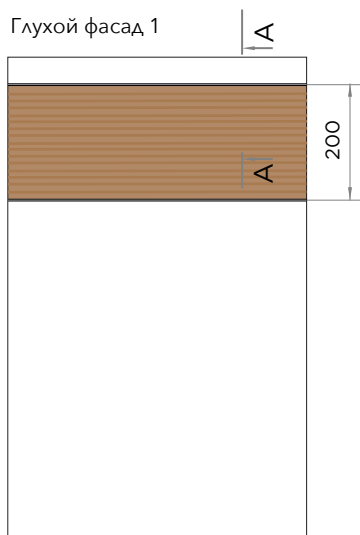

Глухой фасад 2 / верхний

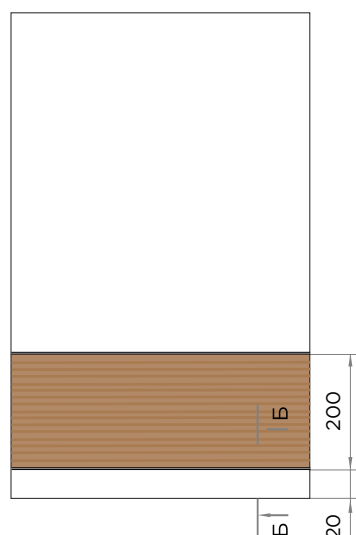

Принимается с эскизом

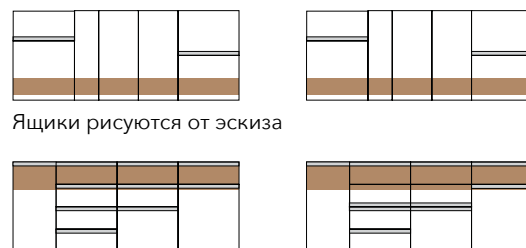

Ящички рисуются от эскиза

Ящик 1/ верхний

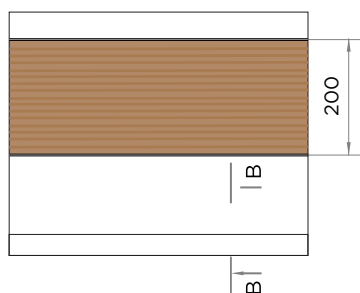

Ящик 2/ нижний



A-A

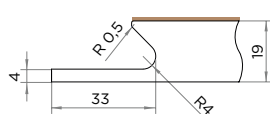

Шпон с лицевой стороны  
Торцы - эмаль цвет на выбор  
Ручка - эмаль / патина на выбор

Б-Б

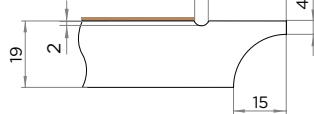

Шпон с лицевой стороны  
Торцы и ручка - эмаль цвет на выбор

B-B

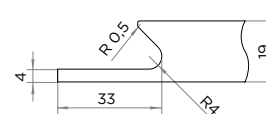

# ХЭНДПУЛ ДУЭТ ШПОН

ШПОН



- Эмаль + шпон (мат / глянец)
- Эмаль + шпон + эффект металла (мат)
- Эмаль + шпон + поталь (мат)

Толщина плиты: 19, 22  
Эскиз требуется

Цвет эффекта металла:

Латунь      Золото      Медь

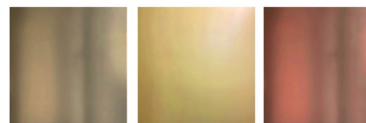

Складская программа: Абрикос ВА 03 S, Венге 2781 С, Дуб 154 CM, Дуб 8 CM, Орех 021 CM, Орех 404 CM, Дуб морёный 21s, Орех грецкий 1962 см, Дуб 605 qw, Палисандр 5 DSW, Дуб 6s.

Шпон с лицевой стороны, обратная сторона белая ламинированная. Торцы и ручка - эмаль, цвет на выбор.

Заказы на фрезеровку "Хэндпул дуэт шпон", "Хэндпул Трио Шпон", "Хэндпул шпон" принимаются строго с эскизом с прорисованным расположением фасадов относительно друг друга. Расстояние между полосами на одном фасаде может варьироваться в зависимости от конкретных размеров (стремиться к 80). Если на эскизе не указано количество полос, отсчет расстояния между полосами начинается с минимального ящика, к примеру ящик высотой 176 будет иметь фрезерованную полоску ровно посередине.

Виды фасадов	Высота min	Ширина min	Высота max	Ширина max
Глухой фасад / горизонтальная текстура	100	100	2400	1050
Витрина	214	214	1800	500
Гнутый фасад	Не возможно			
Расчёт стекла для витрин	-100			

Глухой фасад 1

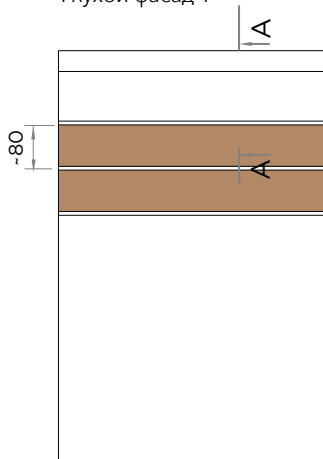

Витрина

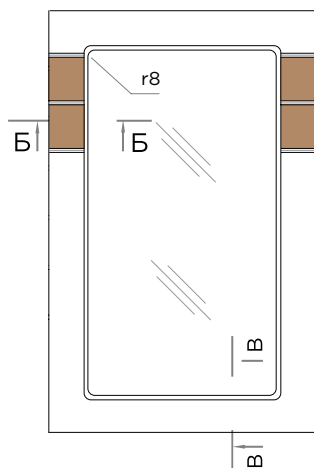

A-A

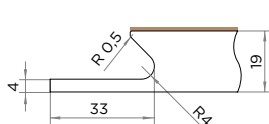

Б-Б  
Паз под стекло

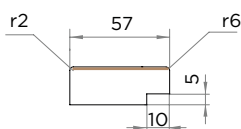

Паз под уплотнитель

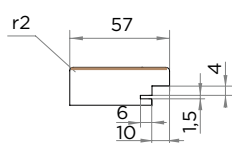

B-B



# ХЭНДПУЛ ТРИО ШПОН

ШПОН



- Эмаль + шпон (мат / глянец)
- Эмаль + шпон + эффект металла (мат)
- Эмаль + шпон + поталь (мат)

Толщина плиты: 19, 22

Эскиз требуется

Цвет эффекта металла:

Латунь      Золото      Медь

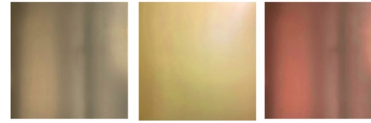

Складская программа: Абрикос ВА 03 S, Венге 2781 С, Дуб 154 СМ, Дуб 8 СМ, Орех 021 СМ, Орех 404 СМ, Дуб морёный 21s, Орех грецкий 1962 см, Дуб 605 qw, Палисандр 5 DSW, Дуб 6s.

Заказы на фрезеровку "Хэндпул дуэт шпон", "Хэндпул Трио Шпон", "Хэндпул шпон" принимаются строго с эскизом с прорисованным расположением фасадов относительно друг друга.

Расстояние между полосами на одном фасаде может варьироваться в зависимости от конкретных размеров (стремиться к 80).

Если на эскизе не указано количество полос, отсчет расстояния между полосами начинается с минимального ящика, к примеру ящик высотой 176 будет иметь фрезерованную полосу ровно посередине.

Виды фасадов	Высота min	Ширина min	Высота max	Ширина max
Глухой фасад / горизонтальная текстура	100	100	2400	1050
Витрина	214	214	1800	500
Гнутый фасад	Не возможно			
Расчёт стекла для витрин	-100			

Глухой фасад 1

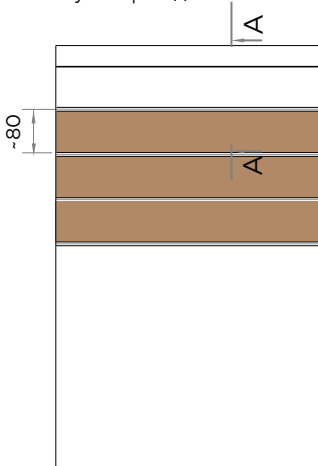

Витрина

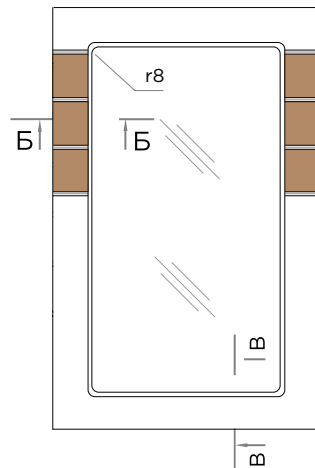

А-А

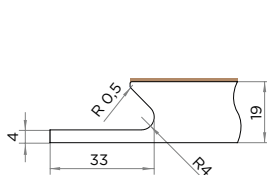

Б-Б  
Паз под стекло

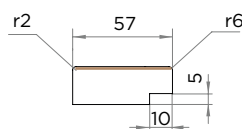

Паз под уплотнитель

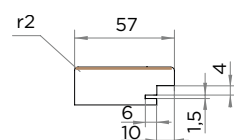

В-В



# ХЭНДПУЛ ЛАЙН ШПОН

ШПОН



- Эмаль + шпон (мат / глянец)
- Эмаль + шпон + поталь (мат)

Толщина плиты: 19, 22

Эскиз требуется

Виды фасадов	Высота min	Ширина min	Высота max	Ширина max
Глухой фасад / горизонтальная текстура	100	100	2400	1050
Витрина	214	214	1800	500
Гнутый фасад	Не возможно			
Расчёт стекла для витрин	-100			

\*высота может быть увеличена методом склейки шпона, запрашивайте информацию у менеджеров

Только горизонтальная текстура шпона.

Складская программа: Абрикос ВА 03 S, Венге 2781 С, Дуб 154 СМ, Дуб 8 СМ, Орех 021 СМ, Орех 404 СМ, Дуб морёный 21s, Орех грецкий 1962 см, Дуб 605 qw, Палисандр 5 DSW, Дуб 6s.

Шпон с лицевой стороны, обратная сторона белая ламинированная. Торцы и ручка - эмаль, цвет на выбор.

Заказы на фрезеровку "Хэндпул дуэт шпон", "Хэндпул Трио Шпон", "Хэндпул шпон" принимаются строго с эскизом с прорисованным расположением фасадов относительно друг друга.

Расстояние между полосами на одном фасаде может варьироваться в зависимости от конкретных размеров (стремиться к 80).

Если на эскизе не указано количество полос, отсчет расстояния между полосами начинается с минимального ящика, к примеру ящик высотой 176 будет иметь фрезерованную полосу ровно посередине.

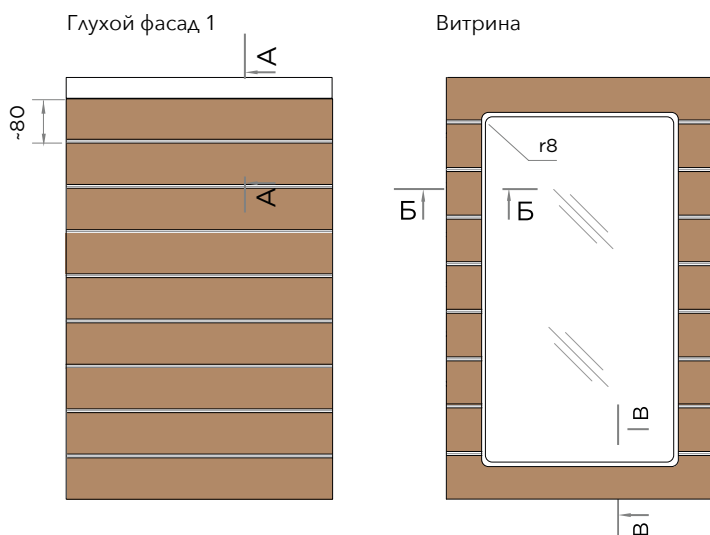

А-А

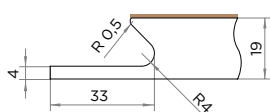

Б-Б  
Паз под стекло

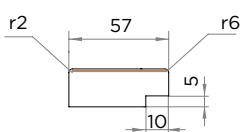

Паз под уплотнитель

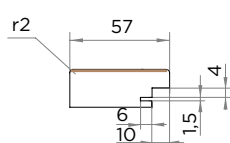

В-В

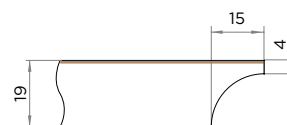

# ХЭНДПУЛ ТРЕТЬ ШПОН

ШПОН



- Эмаль + шпон (мат / глянец)
- Эмаль + шпон + эффект металла (мат)
- Эмаль + шпон + поталь (мат)

Цвет эффекта металла:

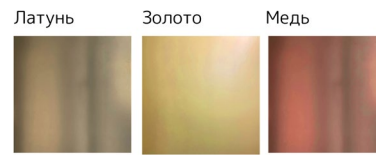

Толщина плиты: 19, 22

Эскиз требуется

Виды фасадов	Высота min	Ширина min	Высота max	Ширина max
Глухой фасад / горизонтальная текстура	100	100	2400	1050
Глухой фасад / вертикальная текстура	100	100	1800*	1050
Гнутый фасад	Не возможно			

\* кроме декора Орех 404 CM (подгон по запросу)

Складская программа: Абрикос BA 03 S, Венге 2781 C, Дуб 154 CM, Дуб 8 CM, Орех 021 CM, Орех 404 CM, Дуб морёный 21s, Орех грецкий 1962 см, Дуб 605 qw, Палисандр 5 DSW, Дуб 6s.

Шпон с лицевой стороны, обратная сторона белая ламинированная. Торцы и ручка - эмаль, цвет на выбор. Ручка по желанию патинируется.

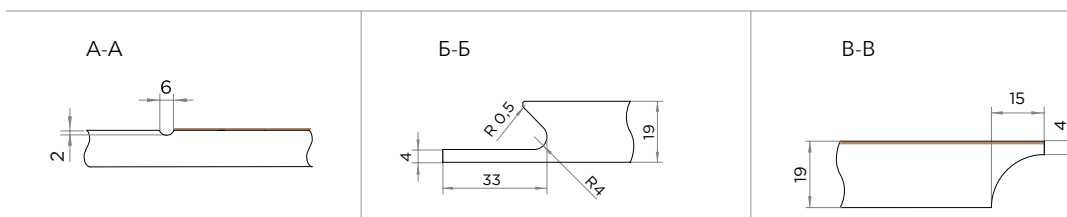
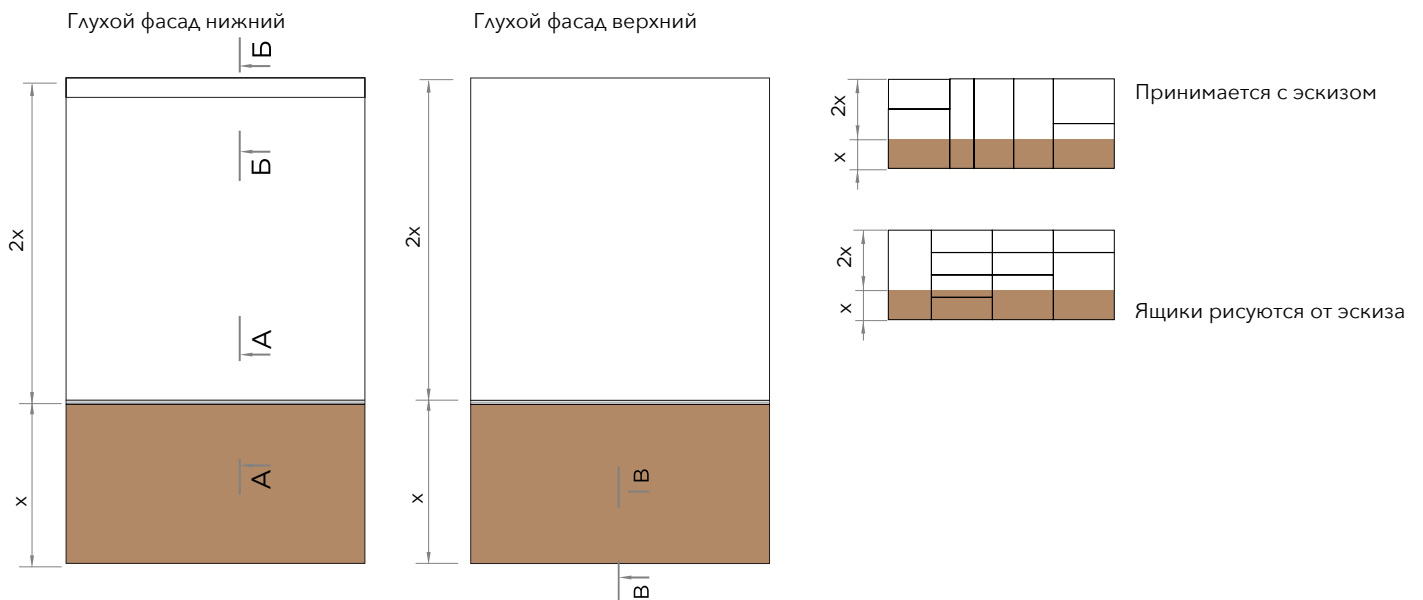

При заказе фасадов свыше 1800 мм без корректоров, возможно отклонение фасадов от плоскости, в этом случае гарантия не распространяется, претензии на покособленность приниматься не будут.

# ХЭНДПУЛ ШПОН



- Эмаль + шпон (мат / глянец) торцы и ручка в эмали, фронтальная плоскость в шпоне
- Эмаль + патина + шпон (мат / глянец) торцы эмали, ручка в патине, фронтальная плоскость в шпоне
- шпон
- Эмаль + шпон + поталь (мат)

Толщина плиты: 19, 22

Эскиз не требуется

В интегрированной ручке текстура шпона только горизонтально.

Складская программа: Абрикос ВА 03 S, Венге 2781 С, Дуб 154 СМ, Дуб 8 СМ, Орех 021 СМ, Орех 404 СМ, Дуб морёный 21s, Орех грецкий 1962 см, Дуб 605 qw, Палисандр 5 DSW, Дуб 6s.

Виды фасадов	Высота min	Ширина min	Высота max	Ширина max
Глухой фасад / горизонтальная текстура	100	100	600*	2000
Гнутый фасад	Не возможно			

\*высота может быть увеличена методом склейки шпона, запрашивайте информацию у менеджеров

Глухой фасад 1 (нижняя база)

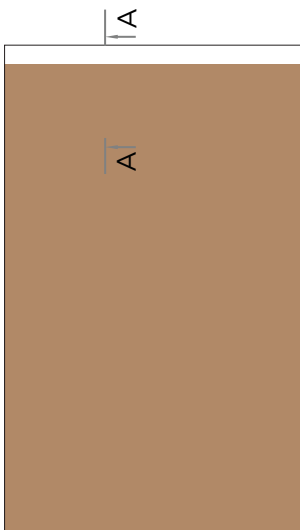

Глухой фасад 2 (верхняя база)

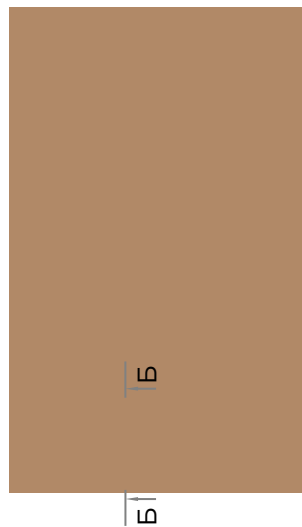

А-А

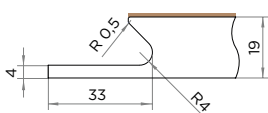

Шпон с лицевой стороны  
Торцы - эмаль цвет на выбор  
Ручка - эмаль цвет/ патина на выбор

Б-Б



Шпон с лицевой стороны  
Торцы - эмаль цвет на выбор  
Ручка - эмаль цвет на выбор

# ХЭНДПУЛ ШКАФ

- Эмаль (мат / глянец)
- Эмаль (мат / глянец) + эффект металла
- Эмаль + шпон + поталь (мат)

Толщина плиты: 19, 22

Эскиз не требуется

Цвет эффекта металла:

Латунь      Золото      Медь

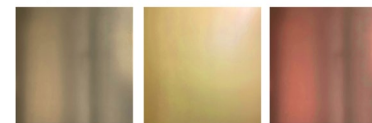

Виды фасадов	Высота min	Ширина min	Высота max	Ширина max
Шкаф 1-3 / глухой фасад 1-2	1470	250*	2750	1050
Гнутый фасад	Не возможно			

\*Для узких высоких фасадов используйте корректор.

## ШКАФ 1

Глухой фасад 1 / левый

Глухой фасад 2 / правый

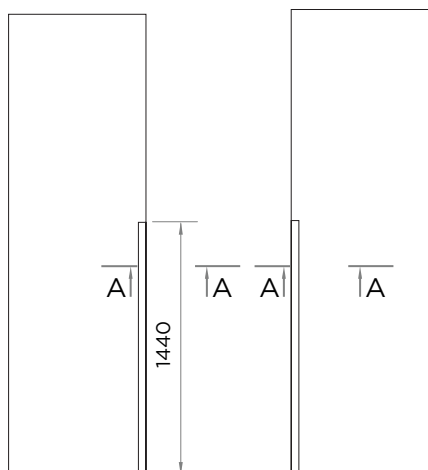

## ШКАФ 2

Глухой фасад 3 / левый

Глухой фасад 4 / правый

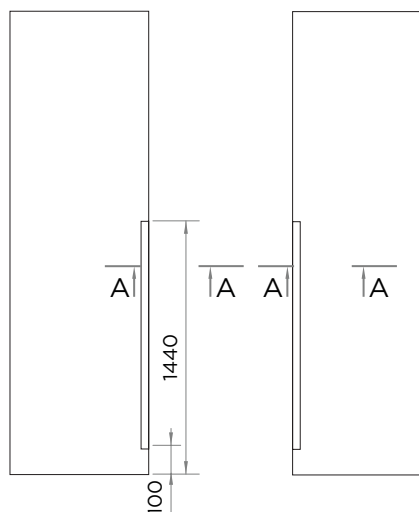

## ШКАФ 3

Глухой фасад 1 / левый

Глухой фасад 2 / правый

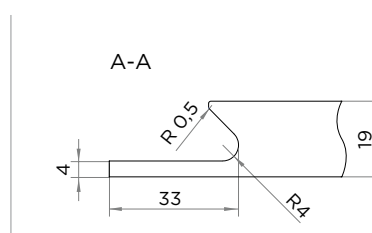
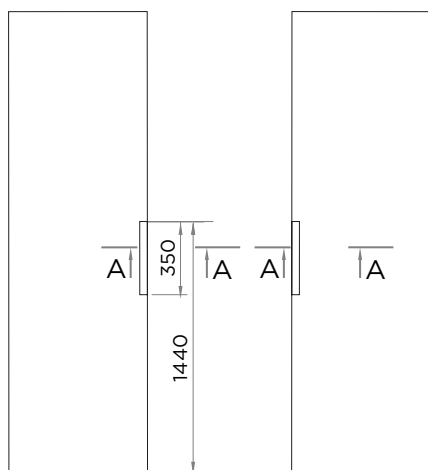

При заказе фасадов свыше 1800 мм без корректоров, возможно отклонение фасадов от плоскости, в этом случае гарантия не распространяется, претензии на покособленность приниматься не будут.



- ПВХ (мат / глянец)
- ПВХ (мат) + патина
- Эмаль (мат / глянец)
- Эмаль (мат / глянец) + патина

**Цвет патины:**

Бронза / Золото / Серебро / Медь / Шампань

Виды фасадов	Высота min	Ширина min	Высота max	Ширина max
Глухой фасад 1	283	283	2750	1050
Глухой фасад 2	224	224	2750	1050
Ящик	114	114	2750	1050
Ящик 2	61	114	2750	1050
Составной	426	224	2750	1050
Витрина	118	118	1800	500
Переплёт	292	292	1800	500
Двойной переплёт	395	292	1800	500
Гнутый фасад	283	По запросу	950	По запросу
Расчёт стекла для витрин	-124			

Толщина плиты: 19, 22  
Эскиз не требуется

Глухой фасад 1

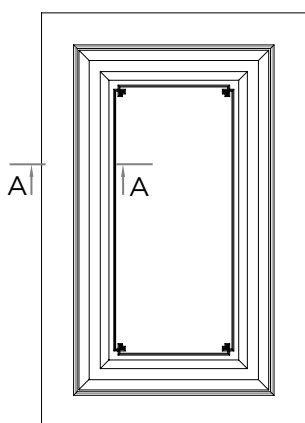

Глухой фасад 2

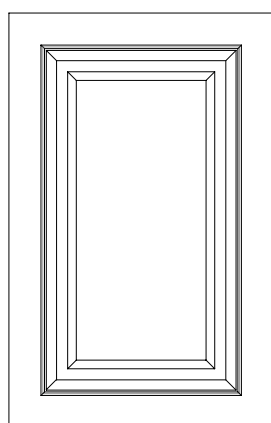

Витрина

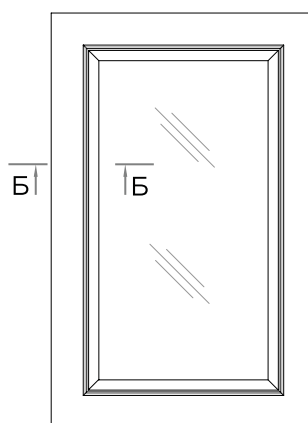

Составной

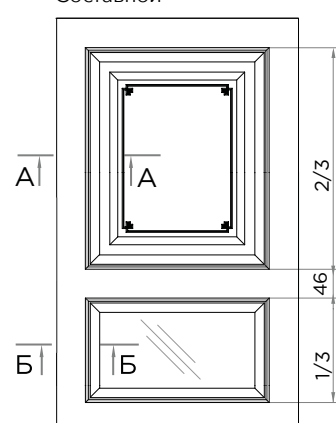

Переплёт

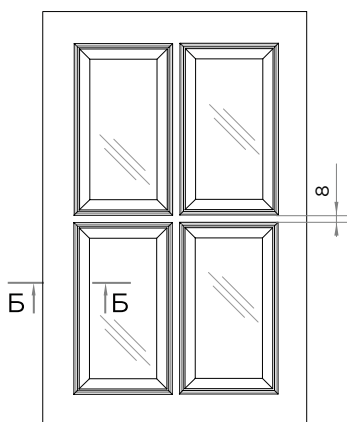

Ящик 1 (подходит для бутылочки)

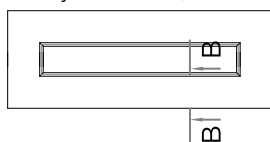

Ящик 2

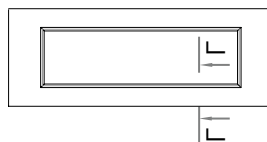

A - A

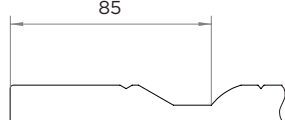

Б-Б

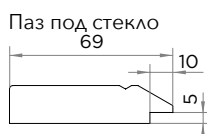

Паз под уплотнитель

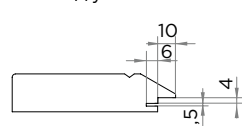

В-В

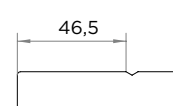

Г-Г

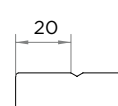

При заказе фасадов свыше 1800 мм без корректоров, возможно отклонение фасадов от плоскости, в этом случае гарантия не распространяется, претензии на покоробленность приниматься не будут.

# ЦЕНТР ШПОН

Глухой фасад

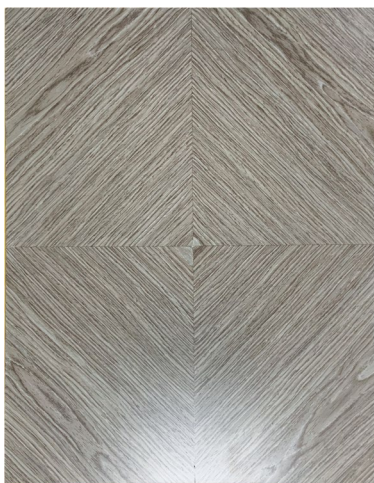

· Шпон (мат / глянец)

Толщина плиты: 19, 22

Эскиз не требуется

Складская программа: абрикос ВА 03 S; Венге 2781 С; Дуб 154 СМ; Дуб 8 СМ; Орех 021 СМ, Орех 404 СМ, Дуб морёный 21s, Орех грецкий 1962 см, Дуб 605 qw

Обратная сторона белая ламинированная. Возможно исполнение в шпоне с 2-х сторон. По торцу гляцевых фасадов допускаются видимая просадка лака в порах шпона.

Виды фасадов	Высота min	Ширина min	Высота max	Ширина max
Глухой фасад	20	20	по запросу	по запросу
Гнутый фасад	Не возможно			

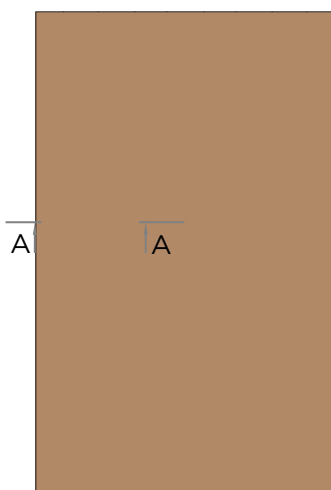

Шпон с лицевой стороны и по торцам  
(На выбор +обратная сторона)

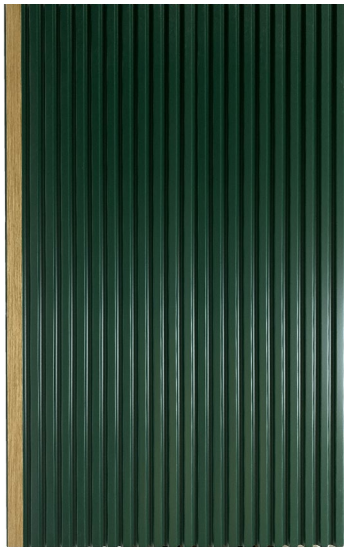

- Эмаль
- Эмаль + шпон (мат)

Толщина плиты: 22 мм  
Для совпадения линий ширина должна быть кратна 25 мм.

Виды фасадов	Высота min	Ширина min	Высота max	Ширина max
Глухой	150	150	2400	1050
Гнутый фасад	Не возможно			

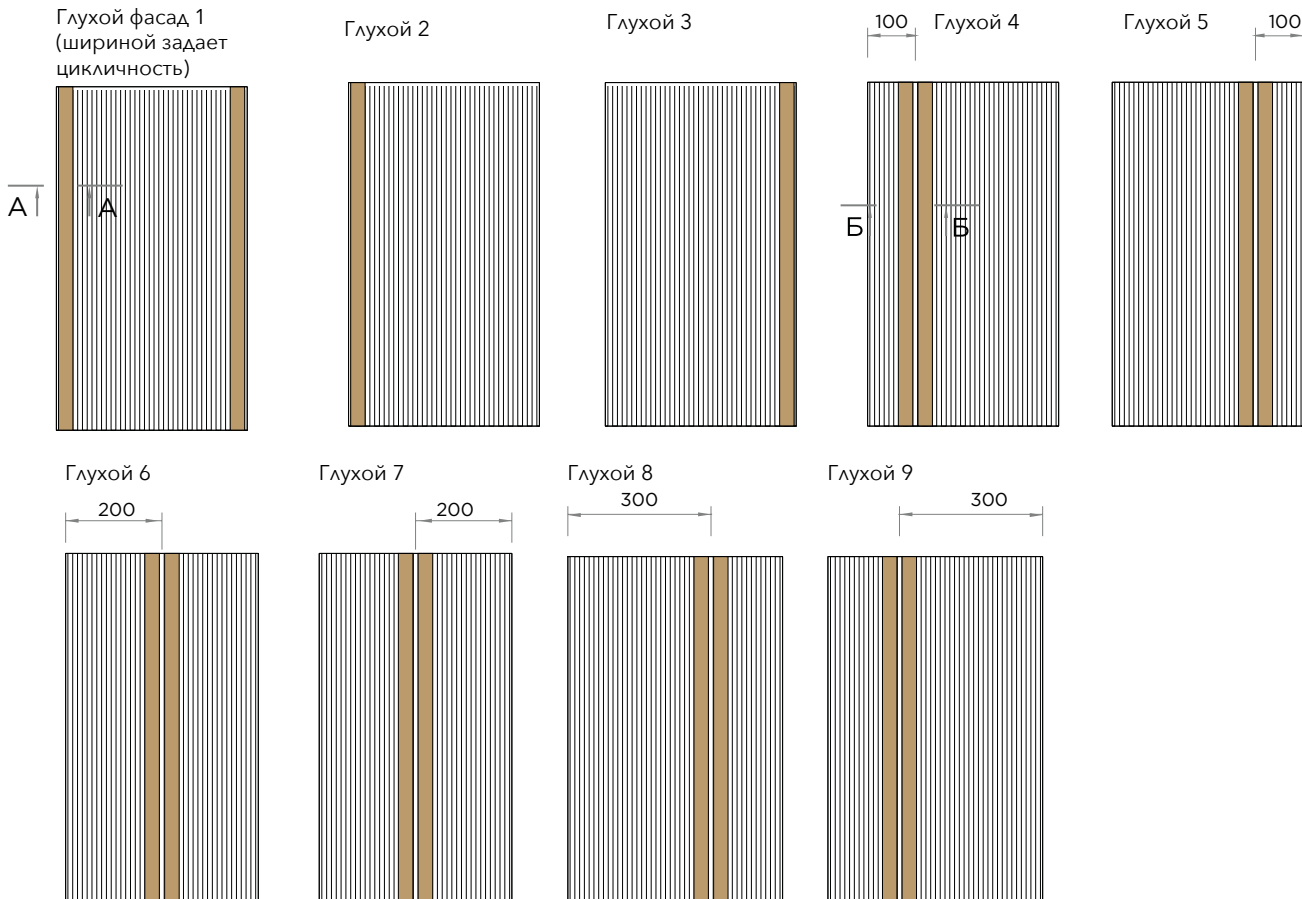

- Эмаль (мат)
- Эмаль (мат) + патина
- Эмаль (мат) + тиснение

**Цвет патины:**

- Бронза / Золото /
- Серебро / Медь /
- Шампань

Виды фасадов	Высота min	Ширина min	Высота max	Ширина max
Глухой фасад	350 / 250 (при ширине >350)	350 / 250 (при высоте >350)	2400	850
Глухой фасад MAX	350 / 250 (при ширине >350)	350 / 250 (при высоте >350)	2400	850

Если фасад больше 1500 мм по высоте, в середине фасада нужно делать "перемычку"

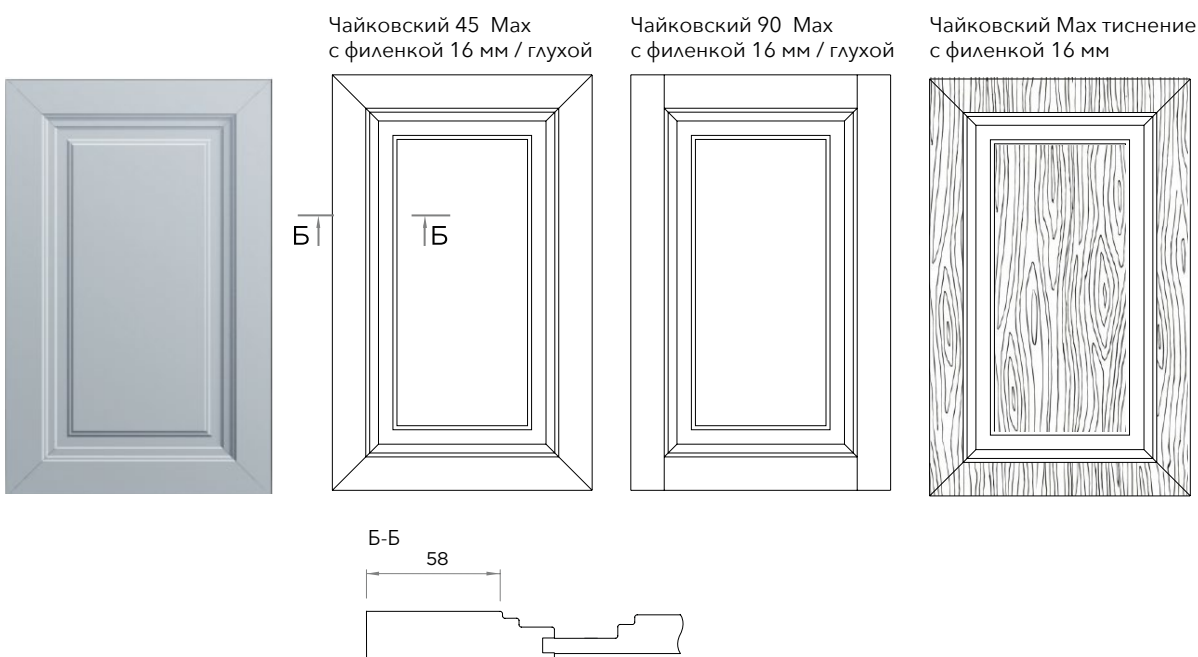
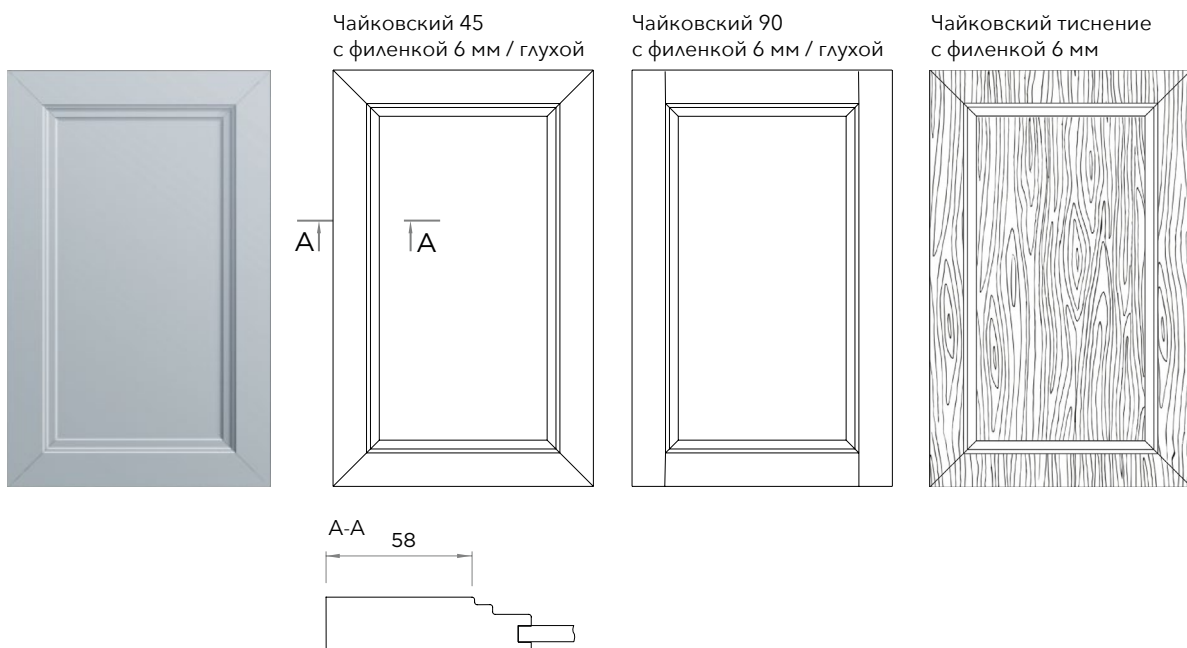

**Ящик - браво**

При заказе фасадов свыше 1800 мм без корректоров, возможно отклонение фасадов от плоскости, в этом случае гарантия не распространяется, претензии на покособленность приниматься не будут.

# ЧАЙКОВСКИЙ ЛАЙТ

3 категория

- Эмаль (мат)
- Эмаль (мат) + патина
- Эмаль (мат) + тиснение

Виды фасадов	Высота min	Ширина min	Высота max	Ширина max
Глухой фасад	210	210	2450	1050

Цвет патины:  
Бронза / Золото /  
Серебро / Медь /  
Шампань

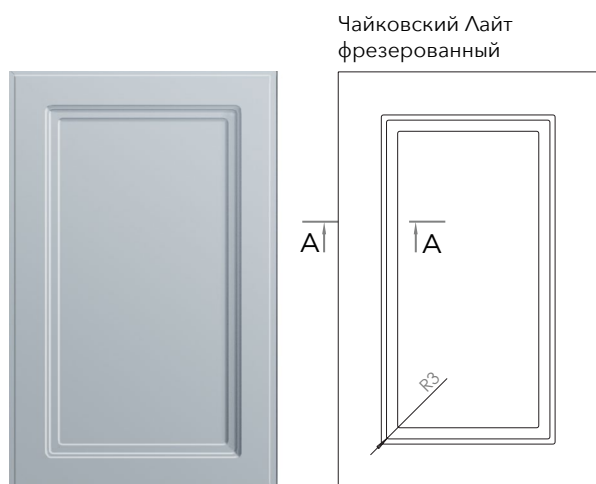

A-A

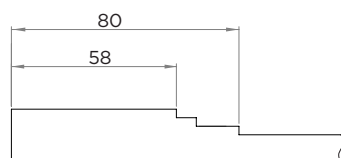

Ящик - браво

# ШАГ



- ПВХ (мат)
- Эмаль (мат)

Толщина плиты: 19, 22

Эскиз требуется

Для совпадения линий ширина должна быть кратна 50 мм.

Виды фасадов	Высота min	Ширина min	Высота max	Ширина max
Глухой фасад	200	100	2750	1050
Ящик 1-2	100	100	2750	1050
Гнутый фасад	Не возможно			

Глухой фасад 1

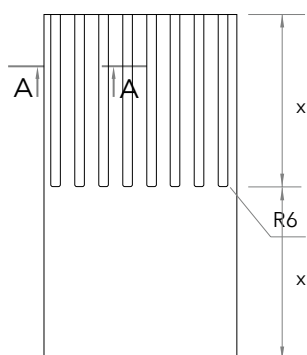

Ящик 1

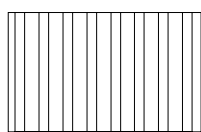

Ящик 2

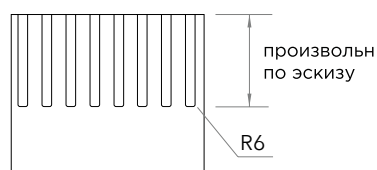

В качестве нижних ящитков - браво

А-А

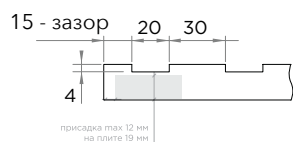

Расположение на гарнитуре

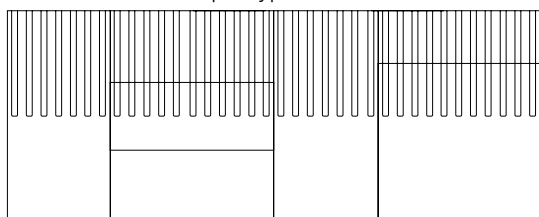

# ШАРУС

Фрагмент/фасад



- Эмаль (мат)
- Поталь

**Цвета потали:**

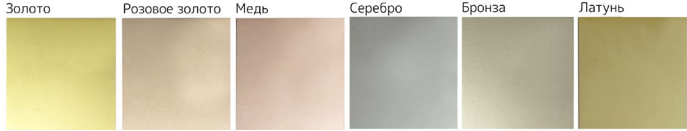

Виды фасадов	Высота min	Ширина min	Высота max	Ширина max
Глухой фасад	100	100	2450	1050
Гнутый фасад	Не возможно			

Толщина плиты: 22

Эскиз требуется

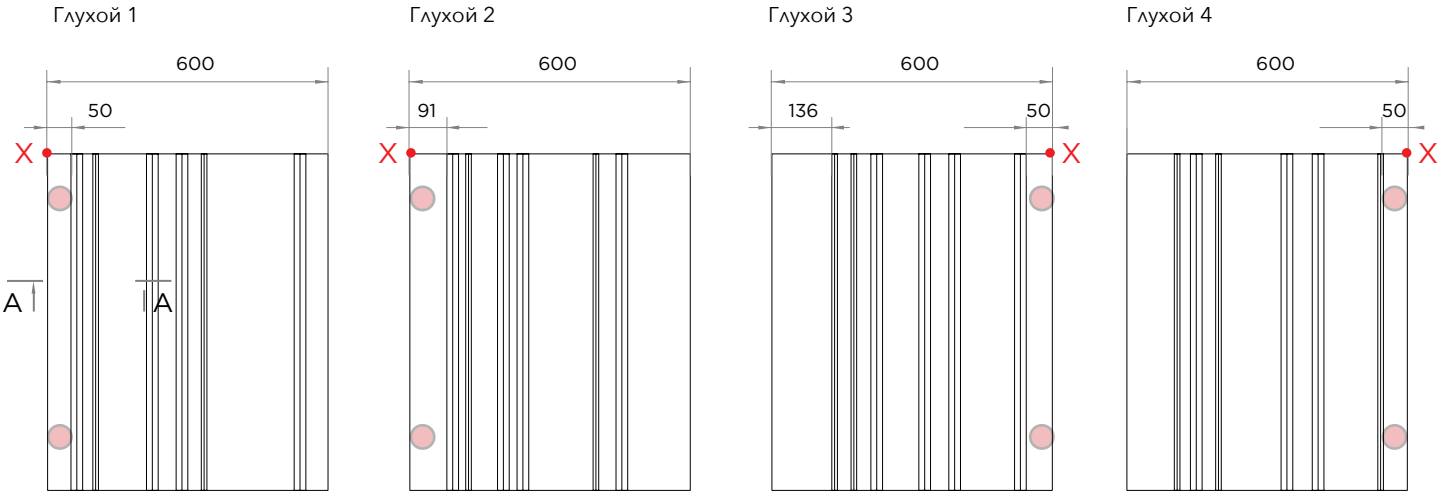

A-A



При заказе фасадов свыше 1800 мм без корректоров, возможно отклонение фасадов от плоскости, в этом случае гарантия не распространяется, претензии на покоробленность приниматься не будут.

# ШЕЛК



- ПВХ (мат)\*
- Эмаль (мат)
- Эффект металл
- Микроцемент
- Поталь (мат)

**Толщина плиты:** 19 (без петель)

Под мебельные петли для тонких фасадов (7-8 мм глубина чашки) - 22 мм плита

Требуется эскиз.

Виды фасадов	Высота min	Ширина min	Высота max	Ширина max
Глухой фасад 1-2	100	100	900	2750
Гнутый фасад	Не возможно			

\* ПВХ Софт белый 2 , Графит нубук, Миррис, Нео, Нюд OM0853, Океания, Серый Софт Премиум, Софт Джелато, Крем-брюле (патинируется )

Паттерновая немасштабируемая фрезеровка с ограниченной высотой.



A-A

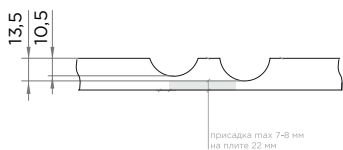

Б-Б



В-В

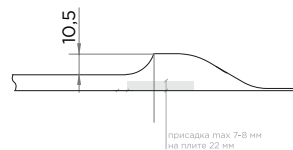

Фрагмент/фасад



- ПВХ (мат)
- ПВХ (мат) + патина
- Эмаль (мат)
- Эмаль (мат) + патина
- 2 цвета Эмаль (мат)
- Поталь

Цвет патины:

Бронза / Золото / Серебро / Медь / Шампань

Цвет эффекта металла:

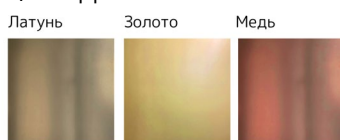

Цвета потали:



Толщина плиты: 19, 22

Эскиз не требуется

Виды фасадов	Высота min	Ширина min	Высота max	Ширина max
Глухой фасад	100	100	2400	1050
Глухой 1 под петли	300	500	2400	1050
Глухой 2 под петли	500	500	2400	1050
Глухой 3 под петли	400	400	2400	1050
Глухой 4 под петли	400	370	2400	1050
Гнутый фасад	Не возможно			

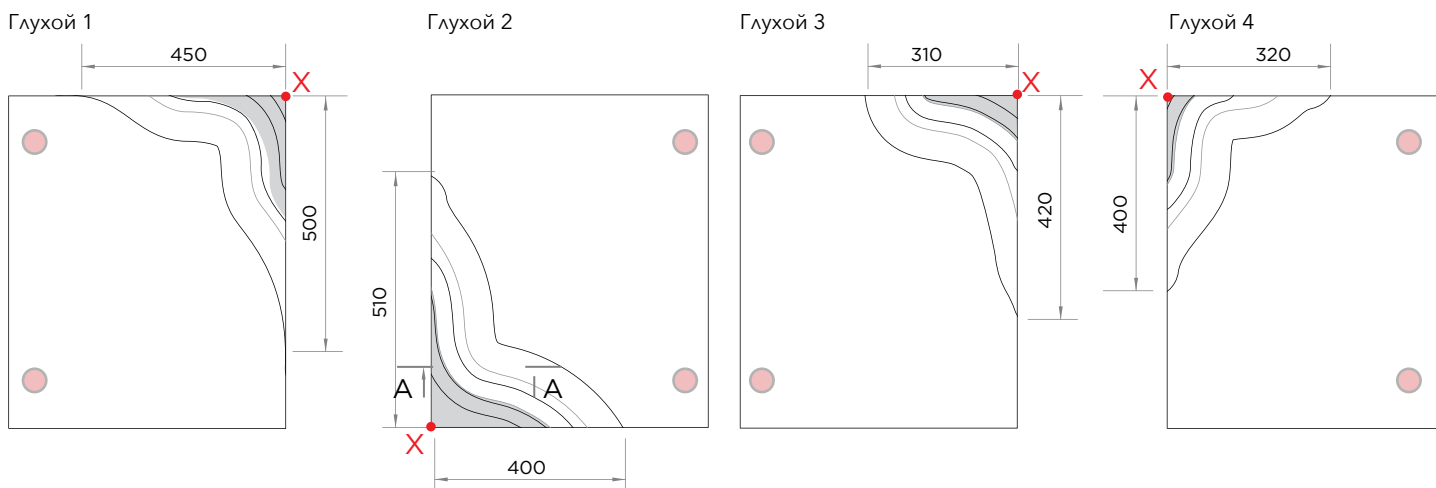

A-A



Фрагмент/фасад



- Эмаль (мат)
- Эмаль (мат) + патина
- 2 цвета Эмаль (мат) + патина

**Цвет патины:**

Бронза / Золото / Серебро / Медь / Шампань  
Синий перламутр / Розовая / Зеленая

Виды фасадов	Высота min	Ширина min	Высота max	Ширина max
Глухой фасад	100	100	2450	1050
Гнутый фасад	Не возможно			

Толщина плиты: 19, 22

Эскиз не требуется

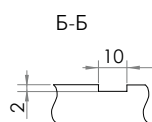
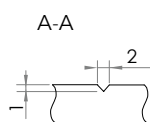
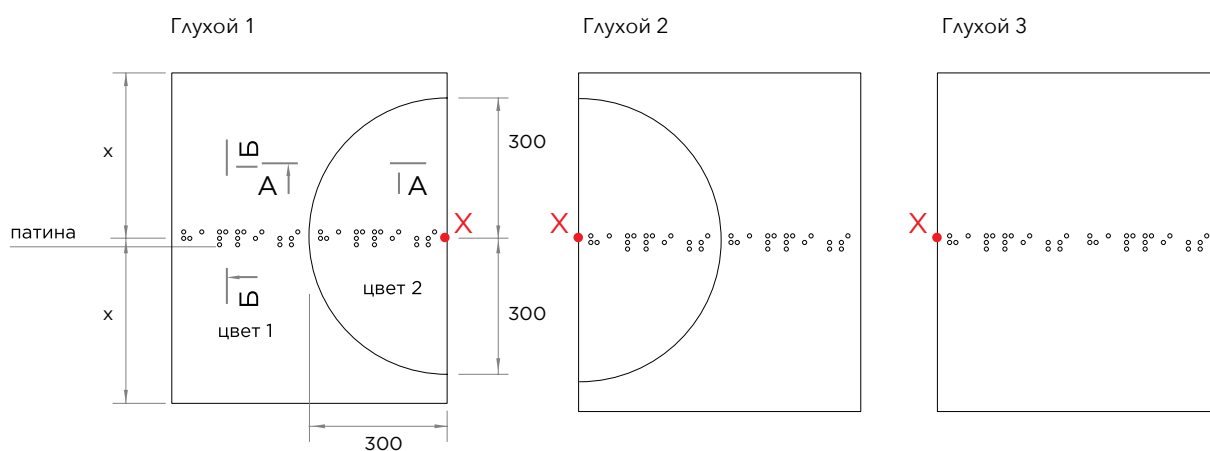

- Эмаль (мат)
- Эмаль (мат) + патина
- Эмаль (мат) + тиснение

**Цвет патины:**  
 Бронза / Золото / Серебро /  
 Медь / Шампань

Виды фасадов	Высота min	Ширина min	Высота max	Ширина max
Глухой фасад	350 / 250 (при ширине >350)	350 / 250 (при высоте >350)	2400	850
Глухой фасад MAX	350 / 250 (при ширине >350)	350 / 250 (при высоте >350)	2400	850

Если фасад больше 1500 мм по высоте, в середине фасада нужно делать "перемычку"

Шопен 45  
с филенкой 6 мм / глухой

Шопен 90  
с филенкой 6 мм / глухой

Шопен тиснение  
с филенкой 6 мм

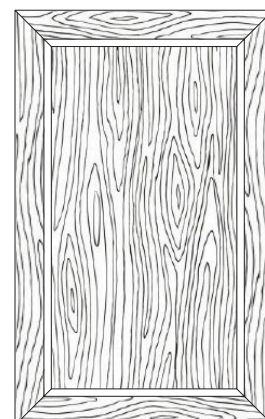
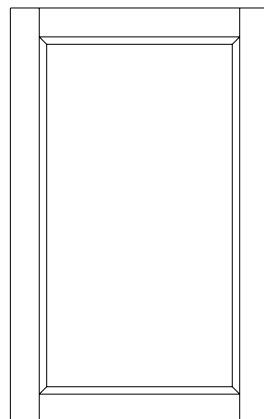
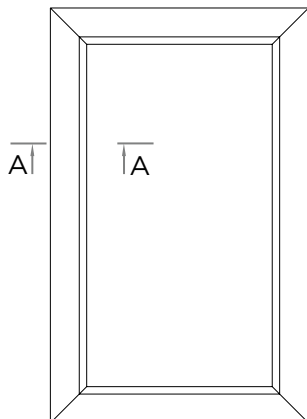

Шопен 45 MAX  
с филенкой 16 мм / глухой

Шопен 90 MAX  
с филенкой 16 мм / глухой

Шопен MAX тиснение  
с филенкой 16 мм

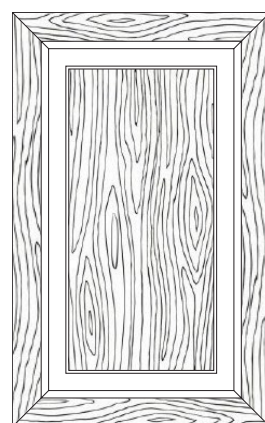
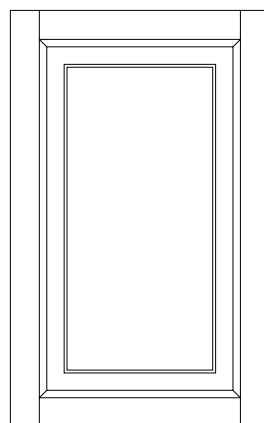
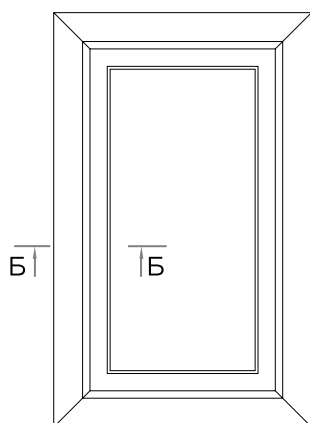

## Ящик - браво

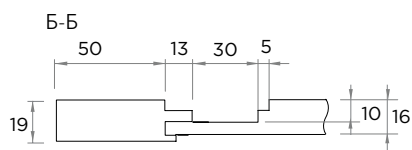
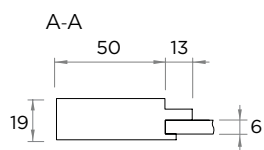

# ШОПЕН ЛАЙТ

3 категория

- Эмаль (мат)
- Эмаль (мат) + патина
- Эмаль (мат) + тиснение

Виды фасадов	Высота min	Ширина min	Высота max	Ширина max
Глухой фасад	176	176	2450	1050

Цвет патины:

Бронза / Золото / Серебро /  
Медь / Шампань

Шопен Лайт  
фрезерованный

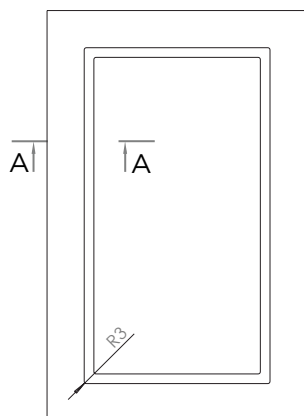

A-A

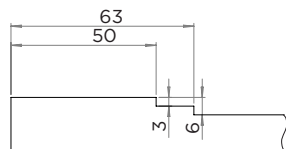

Ящик - браво

Глухой фасад 1 (нижняя база)

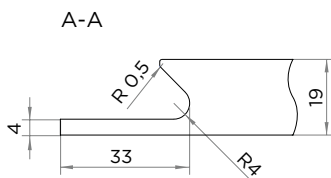
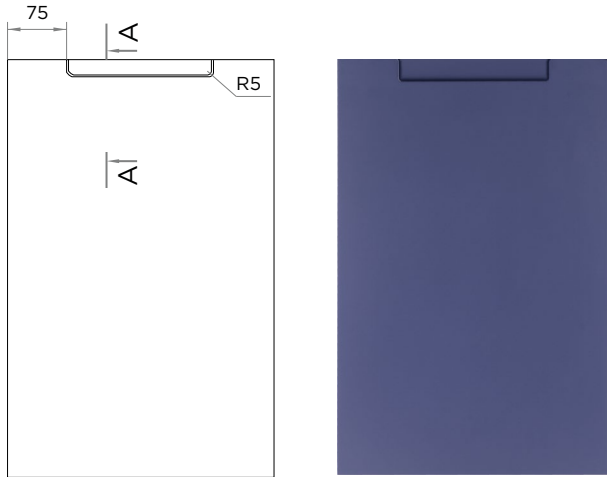

Глухой фасад 1 (нижняя база)

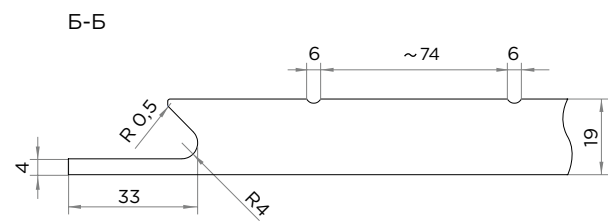
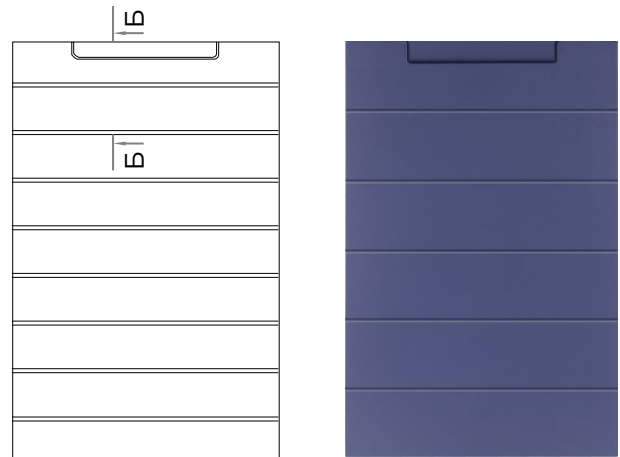

Заказы на фрезеровки принимаются строго с эскизом с прорисованным расположением фасадов относительно друг друга.

Расстояние между полосами на одном фасаде может варьироваться в зависимости от конкретных размеров (стремиться к 80).

Если на эскизе не указано количество полос, отсчет расстояния между полосами начинается с минимального ящика, к примеру ящик высотой 176 будет иметь фрезерованную полосу ровно посередине.

- Эмаль (мат / глянец)
- Эмаль (мат / глянец) + эффект металла
- Эмаль (мат) + поталь

Толщина плиты: 19, 22  
Эскиз не требуется

### Цвет эффекта металла:

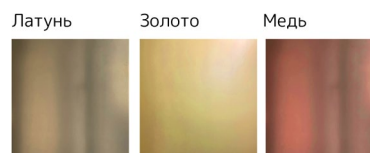

### Поталь:

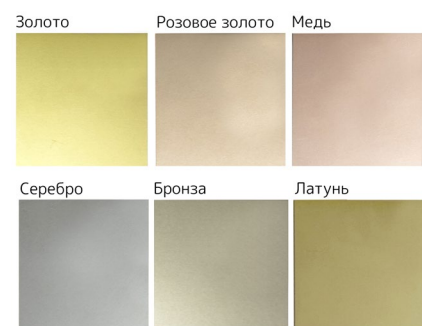

Виды фасадов	Высота min	Ширина min	Высота max	Ширина max
Глухой фасад 1-4	100	250	2750	1050
Гнутый фасад	Не возможно			
Расчёт стекла для витрин	-100			

# ЭЛЕГАНТ

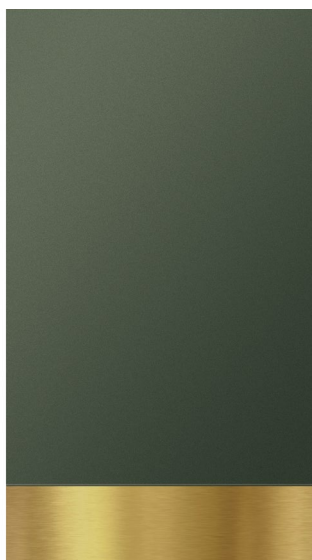

Толщина плиты: 19, 22

Если вам нужны присадки, укажите это в комментарии к заказу.

- ПВХ (однотонная матовая) + металлизир. патина (брашинг)
- ПВХ (однотонная матовая) + эффект металла
- ПВХ (однотонная матовая) + поталь

- Эмаль (мат / глянец)
- Эмаль (мат / глянец) + металлизир. патина (брашинг)
- Эмаль (мат / глянец) + эффект металла
- Эмаль (мат) + поталь

#### Цвет металлизированной патины:



#### Цвет эффекта металла:

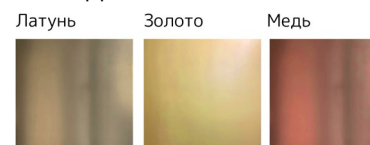

#### Поталь:



Виды фасадов	Высота min	Ширина min	Высота max	Ширина max	Глубина
Глухой фасад	116	200	2750	1050	
Внешний угол / внутренний угол*	116**	200**	2750 (при высоте <900)	1050 (при высоте <900)	200
Гнутый фасад	Не возможно				

\* при заказе уточняйте какие размеры вы указываете, внутренние или внешние!

\*\* перед заказом согласуйте размеры узкой детали с менеджером

Глухой фасад

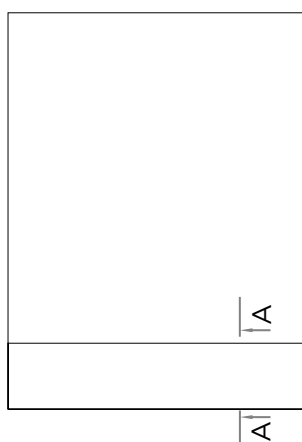

Внешний угол

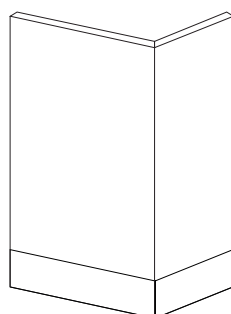

Внутренний угол

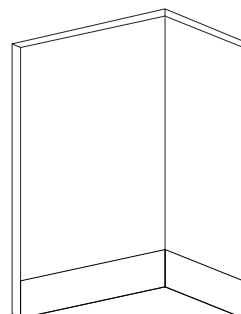

• в собранном виде минимальная ширина и глубина - 80 мм

- принимается только с эскизом с проставленными размерами
- угол в ПВХ не изготавливается!

A-A



Полоса под "эффект металла по нижнему краю фасада".  
Дополняет проеты Браво с торцом г2.

Для ящиков, верхних шкафов, верхних выдвигающих используйте Браво с тем же покрытием под лаком с торцом г2

При заказе фасадов свыше 1800 мм без корректоров, возможно отклонение фасадов от плоскости, в этом случае гарантия не распространяется, претензии на покособленность приниматься не будут.



- ПВХ (мат)
- ПВХ (мат) + патина
- Эмаль (мат)
- Эмаль (мат) + патина

**Цвет патины:**

Бронза / Золото / Серебро / Медь / Шампань

Виды фасадов	Высота min	Ширина min	Высота max	Ширина max
Глухой фасад	246	246	2750	1050
Ящик 1	112	157	2750	1050
Ящик 2	82	118	2750	1050
Бутылочница 1	157	112	2750	1050
Бутылочница 2/ под петли	118	82	2750	1050
Составной	420	246	2750	1050
Витрина	183	183	1800	500
Переplёт	274	274	1800	500
Двойной переplёт	365	274	1800	500
Гнутый фасад	246	По запросу	950	По запросу
Расчёт стекла для витрин	-119			

Толщина плиты: 19, 22

Эскиз не требуется

Глухой фасад

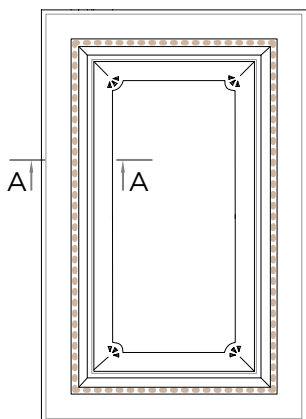

Витрина

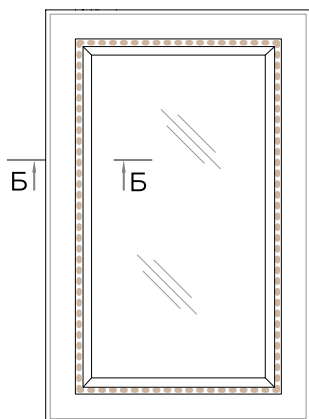

Составной

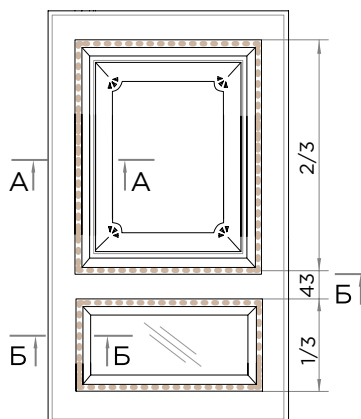

Переplёт

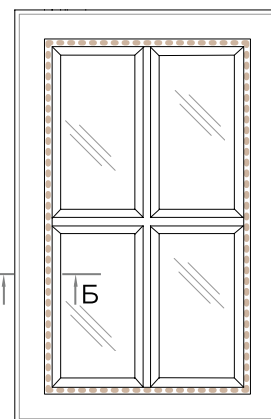

Бут. 1

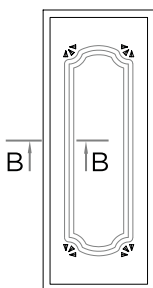

Бут. 2

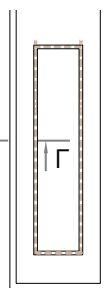

Ящик 1

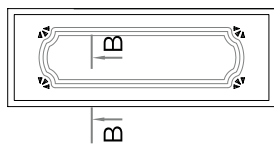

Ящик 2

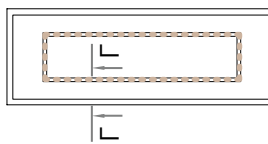

● ● ● ● ● Косичка VE11 / ширина 7 мм

A-A

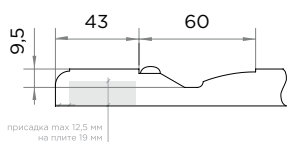

Б-Б  
Паз под стекло (22 мм)

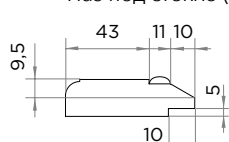

Паз под уплотнитель (22 мм)

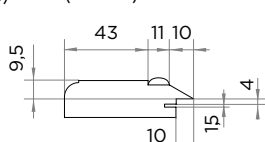

В-В

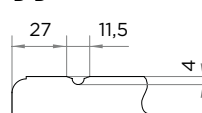

Г-Г

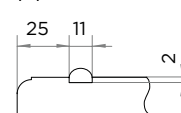

При заказе фасадов свыше 1800 мм без корректоров, возможно отклонение фасадов от плоскости, в этом случае гарантия не распространяется, претензии на покоробленность приниматься не будут.



- ПВХ (мат / глянец)
- ПВХ (мат) + патина
- Эмаль (мат / глянец)
- Эмаль (мат / глянец) + патина

**Цвет патины:**

Бронза / Золото / Серебро / Медь / Шампань

Виды фасадов	Высота min	Ширина min	Высота max	Ширина max
Глухой фасад	171	171	2750	1050
Ящик 1	116	171	2750	1050
Бутылочница	392	180	2750	1050
Витрина	180	180	1800	500
Переplёт	270	270	1800	500
Двойной переplёт	369	270	1800	500
Гнутый фасад	По запросу			
Расчёт стекла для витрин	-116			

Толщина плиты: 16, 19, 22

Эскиз не требуется

Глухой фасад

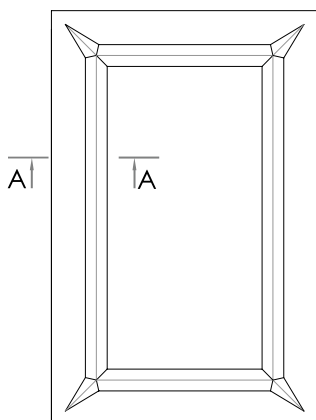

Витрина

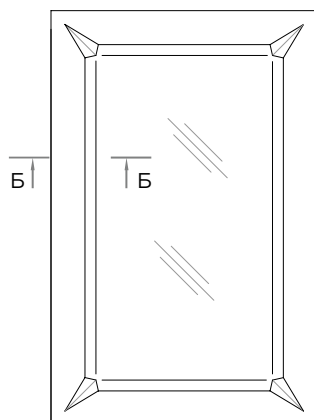

Переplёт

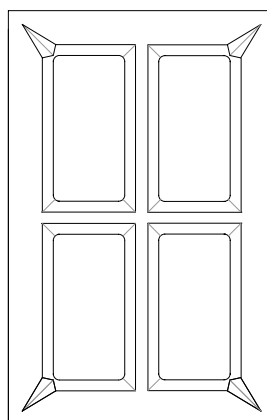

Бутылочница

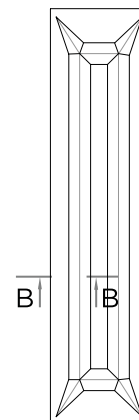

Ящик

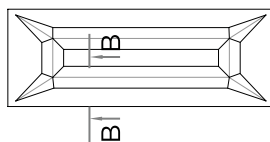

А-А

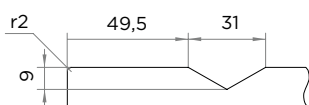

Б-Б

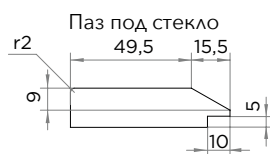

Паз под уплотнитель

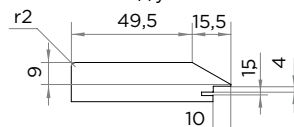

В-В

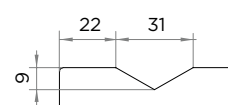



- ПВХ (мат)
- ПВХ (мат) + патина
- Эмаль (мат)
- Эмаль (мат) + патина

**Цвет патины:**

Бронза / Золото / Серебро / Медь / Шампань

Виды фасадов	Высота min	Ширина min	Высота max	Ширина max
Глухой фасад	201	201	2450	1050
Ящик 1	141	201	2450	1050
Ящик 2	76	136	2450	1050
Бутылочница 1	201	141	2450	1050
Бутылочница 2/ под петли	136	76	2450	1050
Составной	441	204	2450	1050
Глухой для шкафа	400	204	2450	1050
Витрина с пазом под уплотнитель	204	204	1800	500
Гнутый фасад	Не возможно			
Расчёт стекла для витрин	-144			

Толщина плиты: 19, 22

Эскиз не требуется

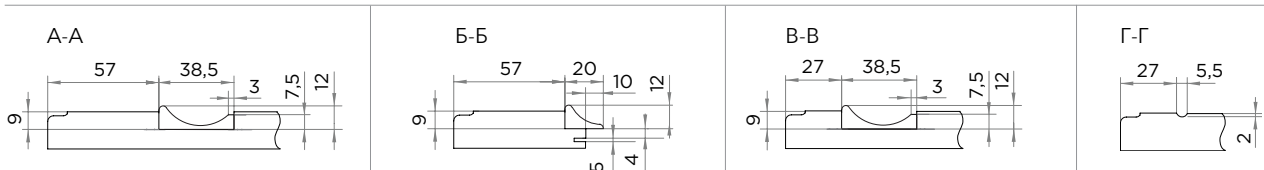
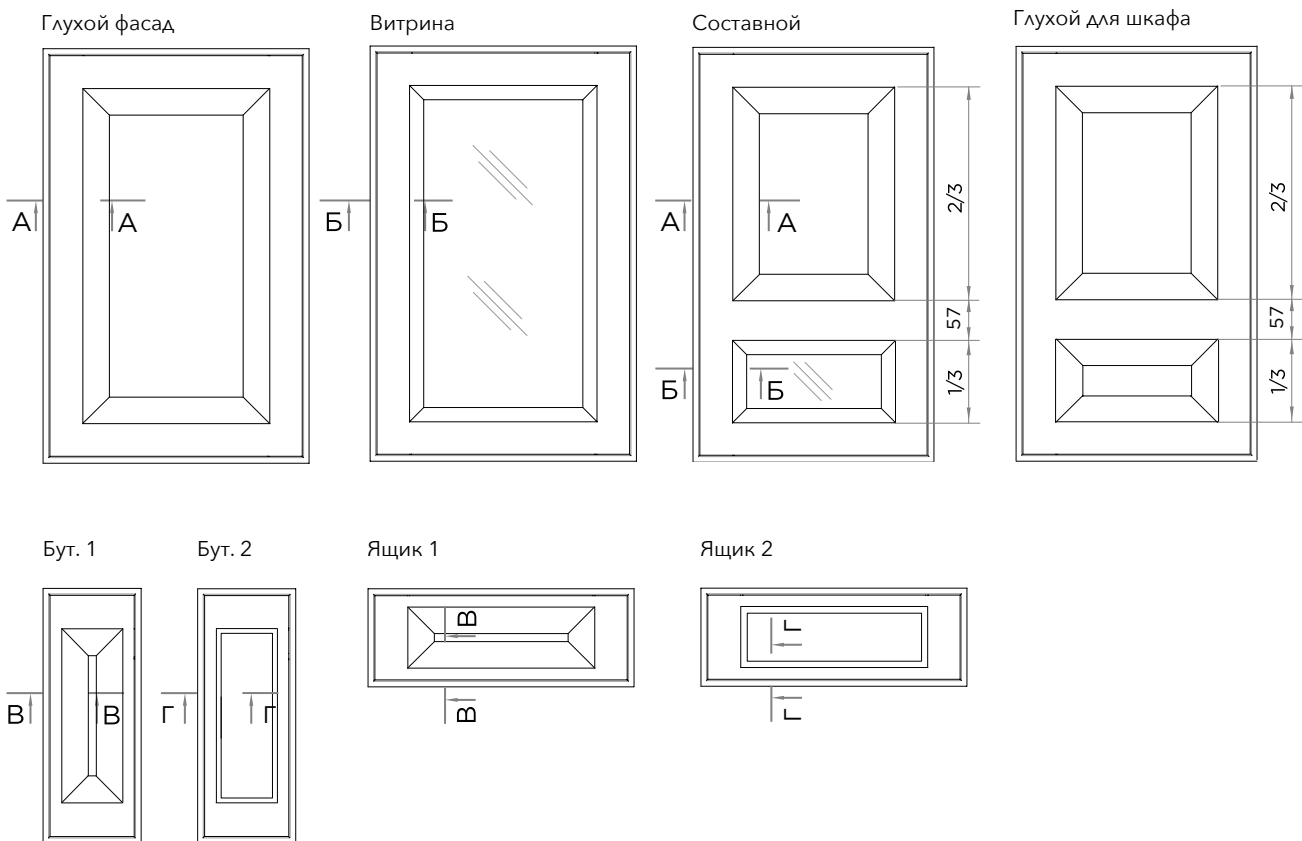

При заказе фасадов свыше 1800 мм без корректоров, возможно отклонение фасадов от плоскости, в этом случае гарантия не распространяется, претензии на покоробленность приниматься не будут.



- ПВХ (мат)
- ПВХ (мат) + патина
- Эмаль (мат)
- Эмаль (мат) + патина

**Цвет патины:**

Бронза / Золото / Серебро / Медь / Шампань

Виды фасадов	Высота min	Ширина min	Высота max	Ширина max
Глухой фасад	216	216	2450	1050
Ящик 1	136	216	2450	1050
Ящик 2	56	136	2450	1050
Бутылочница 1	216	136	2450	1050
Бутылочница 2/ под петли	136	56	2450	1050
Составной	441	204	2450	1050
Витрина с пазом под уплотнитель	204	204	1800	500
Гнутый фасад	Не возможно			
Расчёт стекла для витрин	-144			

Толщина плиты: 19, 22

Эскиз не требуется

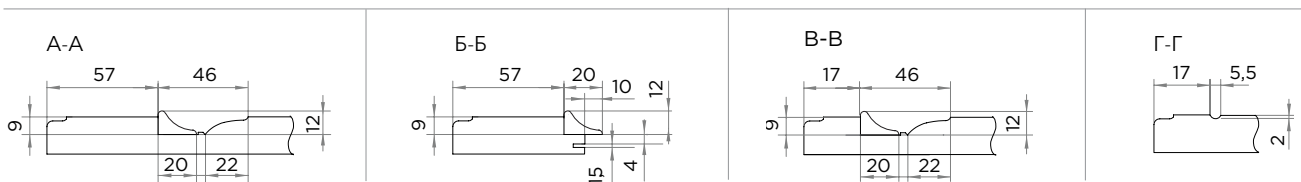
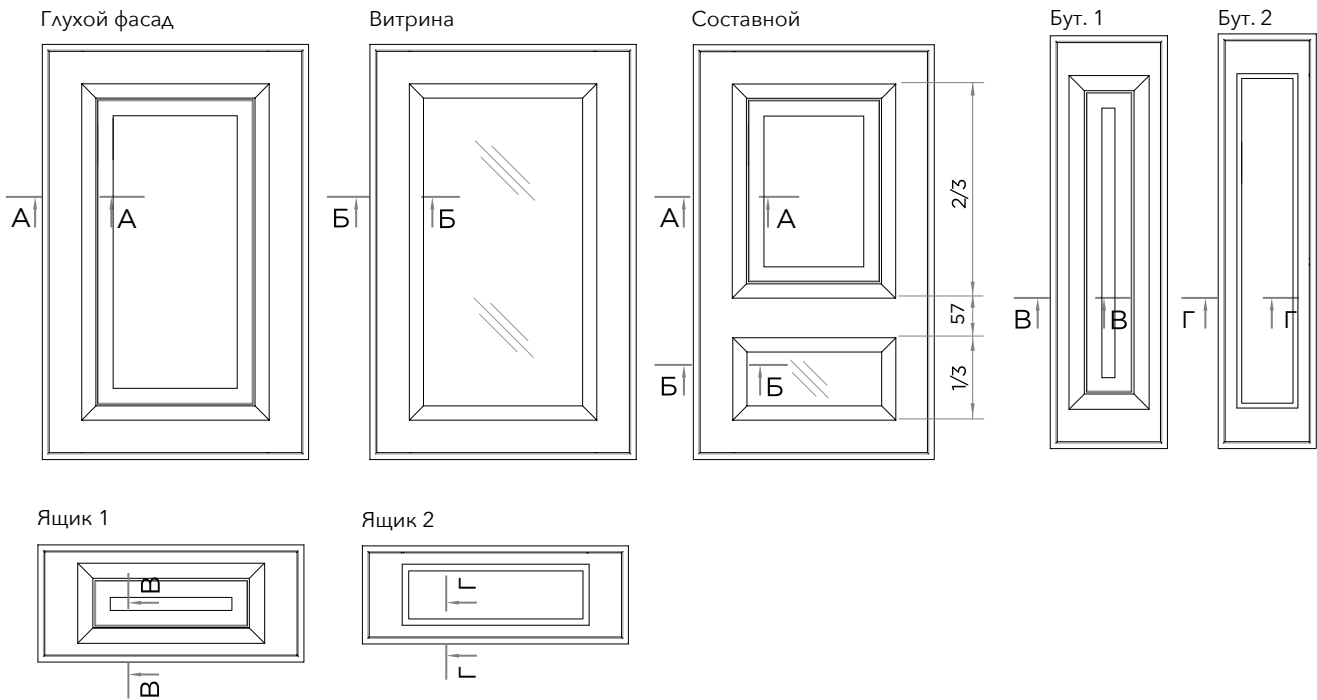



- ПВХ (мат)
- ПВХ (мат) + патина

Цвет патины:  
Бронза / Золото / Серебро / Медь / Шампань

Виды фасадов	Высота min	Ширина min	Высота max	Ширина max
Глухой фасад	165	165	2450	1050
Ящик 1	125	165	2450	1050
Ящик 2	60	100	2450	1050
Бутылочница 1	165	125	2450	1050
Бутылочница 2/ под петли	100	60	2450	1050
Составной	375	165	2450	1050
Витрина с пазом под уплотнитель	164	164	1800	500
Гнутый фасад	Не возможно			
Расчёт стекла для витрин	-100			

Толщина плиты: 19, 22

Эскиз не требуется

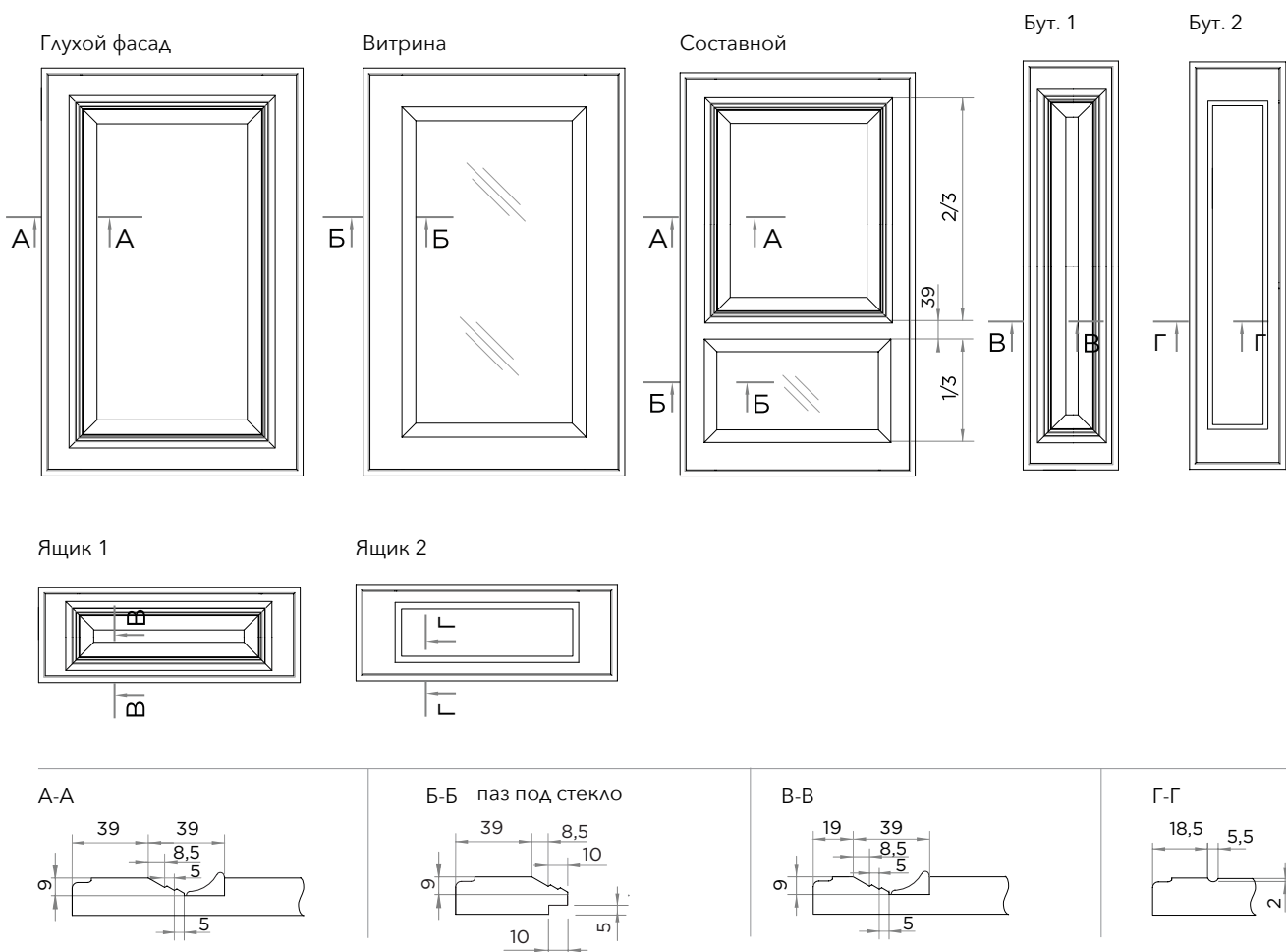



- ПВХ (мат)
- ПВХ (мат) + патина
- Эмаль (мат)
- Эмаль (мат) + патина

**Цвет патины:**

Бронза / Золото / Серебро / Медь / Шампань

Толщина плиты: 19, 22  
Эскиз не требуется

Виды фасадов	Высота min	Ширина min	Высота max	Ширина max
Глухой фасад	165	165	2450	1050
Ящик 1	105	165	2450	1050
Ящик 2	76	136	2450	1050
Бутылочница 1	165	105	2450	1050
Бутылочница 2/ под петли	136	76	2450	1050
Составной	441	204	2450	1050
Глухой для шкафа	495	204	2450	1050
Витрина с пазом под уплотнитель	204	204	1800	500
Гнутый фасад	Не возможно			
Расчёт стекла для витрин	-144			

Глухой фасад

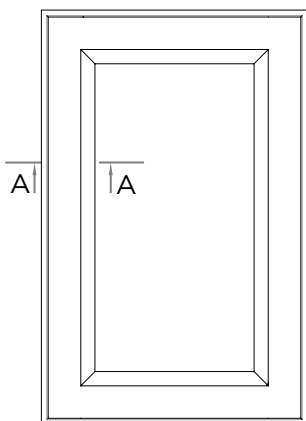

Витрина

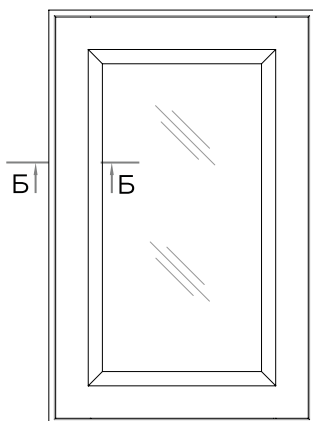

Составной

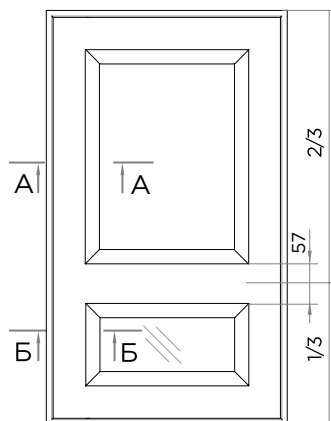

Глухой для шкафа

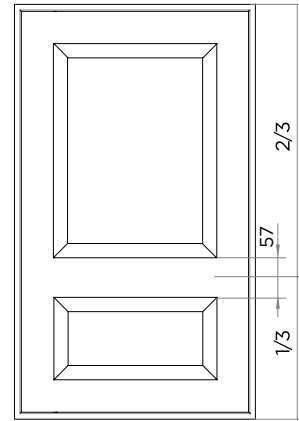

Бут. 1

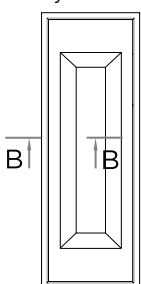

Бут. 2

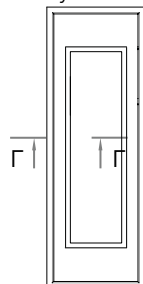

Ящик 1

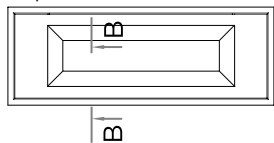

Ящик 2

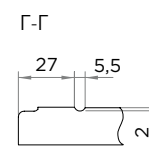
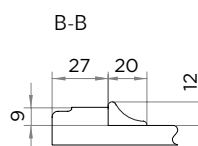
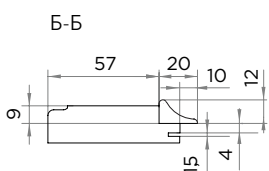
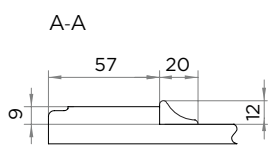

При заказе фасадов свыше 1800 мм без корректоров, возможно отклонение фасадов от плоскости, в этом случае гарантия не распространяется, претензии на покособленность приниматься не будут.



Толщина плиты: 19, 22  
Эскиз не требуется

- ПВХ (мат)
- ПВХ (мат) + патина
- Эмаль (мат)
- Эмаль (мат) + патина

Цвет патины:  
Бронза / Золото / Серебро / Медь / Шампань

Виды фасадов	Высота min	Ширина min	Высота max	Ширина max
Глухой фасад	193	193	2450	1050
Ящик 1	133	193	2450	1050
Ящик 2	76	136	2450	1050
Бутылочница 1	193	133	2450	1050
Бутылочница 2/ под петли	136	76	2450	1050
Составной	441	204	2450	1050
Глухой для шкафа	550	193	2450	1050
Витрина с пазом под уплотнитель	204	204	1800	500
Гнутый фасад	Не возможно			
Расчёт стекла для витрин	-144			

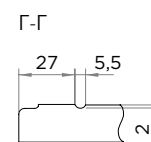
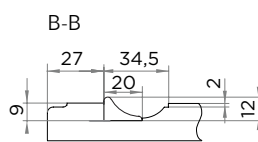
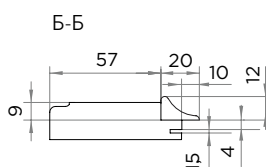
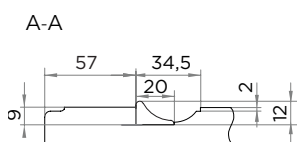
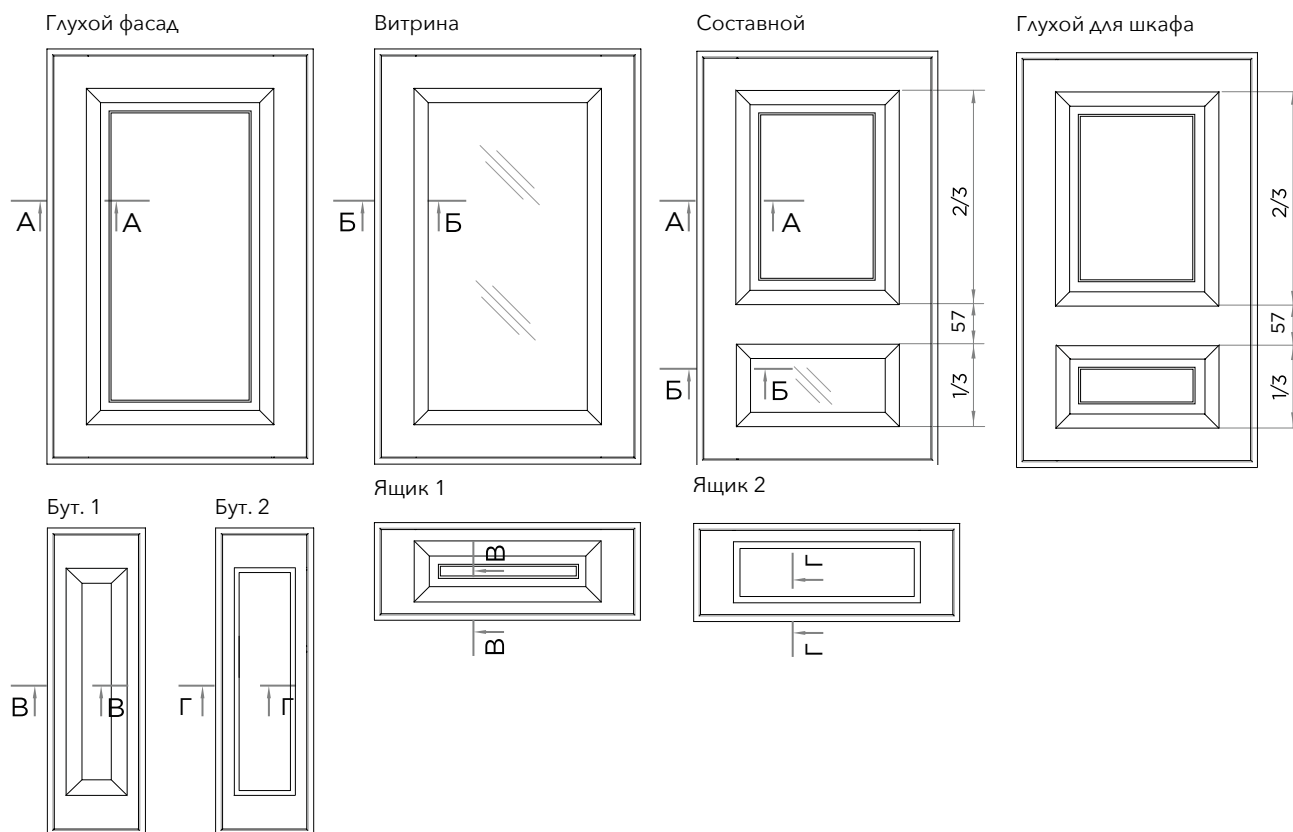

При заказе фасадов свыше 1800 мм без корректоров, возможно отклонение фасадов от плоскости, в этом случае гарантия не распространяется, претензии на покоробленность приниматься не будут.



- ПВХ (мат)
- ПВХ (мат) + патина
- Эмаль (мат)
- Эмаль (мат) + патина

**Цвет патины:**

Бронза / Золото / Серебро / Медь / Шампань

Виды фасадов	Высота min	Ширина min	Высота max	Ширина max
Глухой фасад	193	193	2450	1050
Ящик 1	133	193	2450	1050
Ящик 2	76	136	2450	1050
Бутылочница 1	193	133	2450	1050
Бутылочница 2/ под петли	136	76	2450	1050
Составной	441	204	2450	1050
Глухой для шкафа	579	193	2450	1050
Витрина с пазом под уплотнитель	204	204	1800	500
Гнутый фасад	Не возможно			
Расчёт стекла для витрин	--144			

Толщина плиты: 19, 22  
Эскиз не требуется

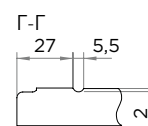
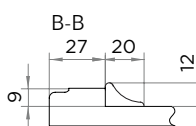
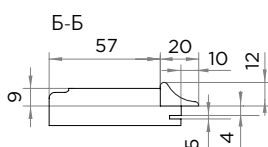
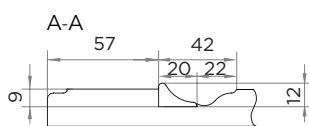
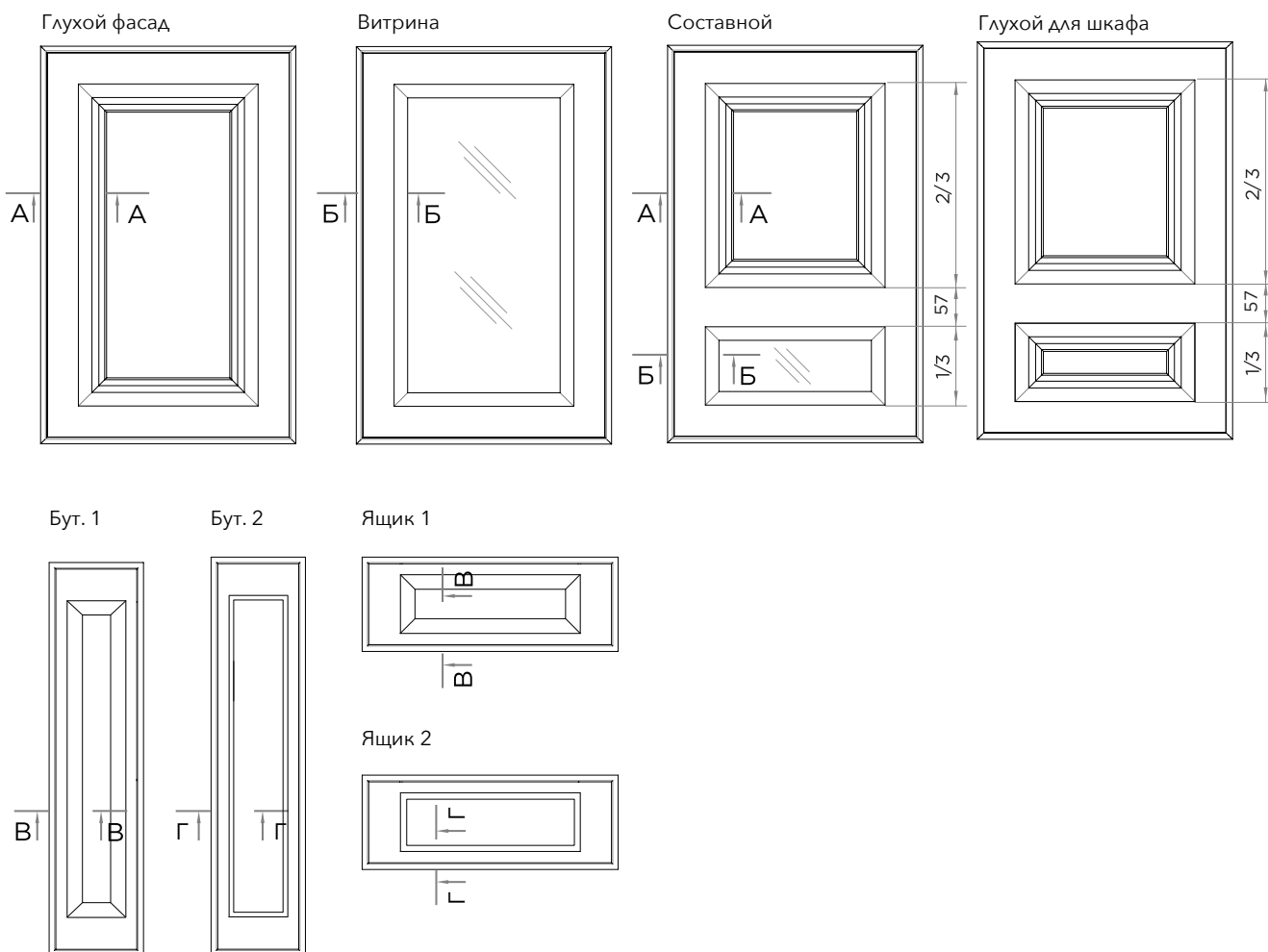

При заказе фасадов свыше 1800 мм без корректоров, возможно отклонение фасадов от плоскости, в этом случае гарантия не распространяется, претензии на покособленность приниматься не будут.



- ПВХ (мат)
- ПВХ (мат) + патина
- Эмаль (мат)
- Эмаль (мат) + патина

Цвет патины:  
Бронза / Золото / Серебро / Медь / Шампань

Виды фасадов	Высота min	Ширина min	Высота max	Ширина max
Глухой фасад	165	165	2450	1050
Ящик 1	105	165	2450	1050
Ящик 2	76	165	2450	1050
Бутылочница 1	165	105	2450	1050
Бутылочница 2/ под петли	136	76	2450	1050
Составной	441	204	2450	1050
Глухой для шкафа	495	165	2450	1050
Витрина с пазом под уплотнитель	204	204	1800	500
Гнутый фасад	Не возможно			
Расчёт стекла для витрин	-144			

Толщина плиты: 19, 22  
Эскиз не требуется

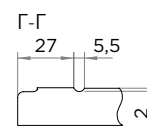
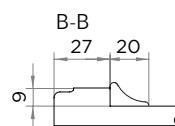
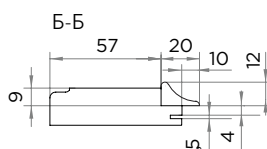
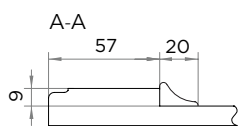
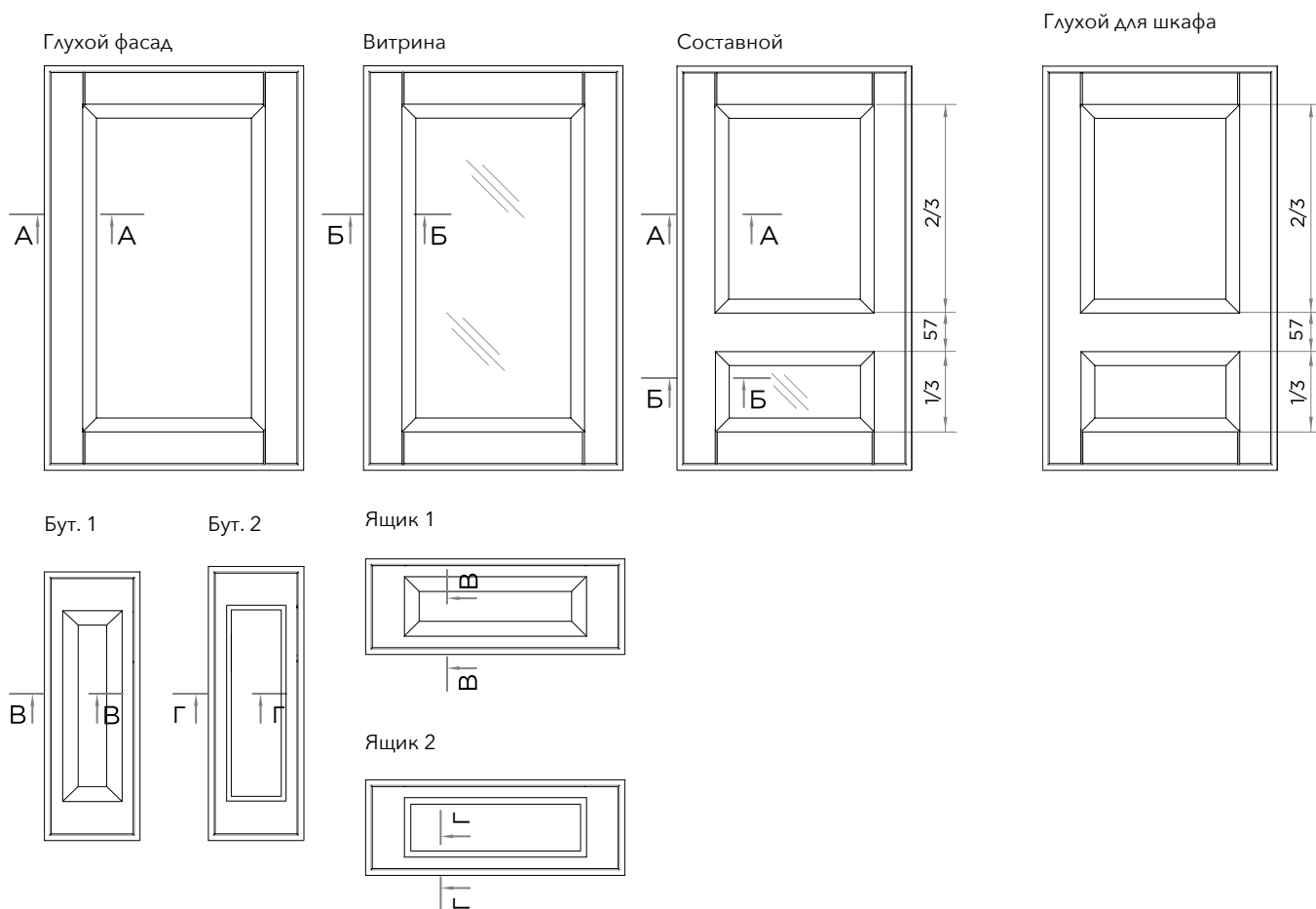

При заказе фасадов свыше 1800 мм без корректоров, возможно отклонение фасадов от плоскости, в этом случае гарантия не распространяется, претензии на покоробленность приниматься не будут.



- ПВХ (мат)
- ПВХ (мат) + патина
- Эмаль (мат)
- Эмаль (мат) + патина

**Цвет патины:**

Бронза / Золото / Серебро / Медь / Шампань

Виды фасадов	Высота min	Ширина min	Высота max	Ширина max
Глухой фасад	150	150	2450	1050
Ящик	101	100	2450	1050
Составной	441	204	2450	1050
Витрина с пазом под уплотнитель	204	204	1800	500
Глухой для шкафа	430	150	2450	1050
Гнутый фасад	Не возможно			
Расчёт стекла для витрин	-140			

Толщина плиты: 22  
Эскиз не требуется

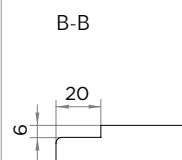
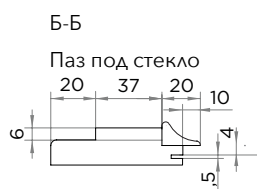
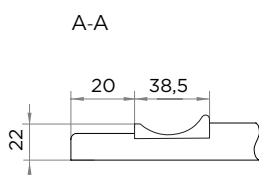
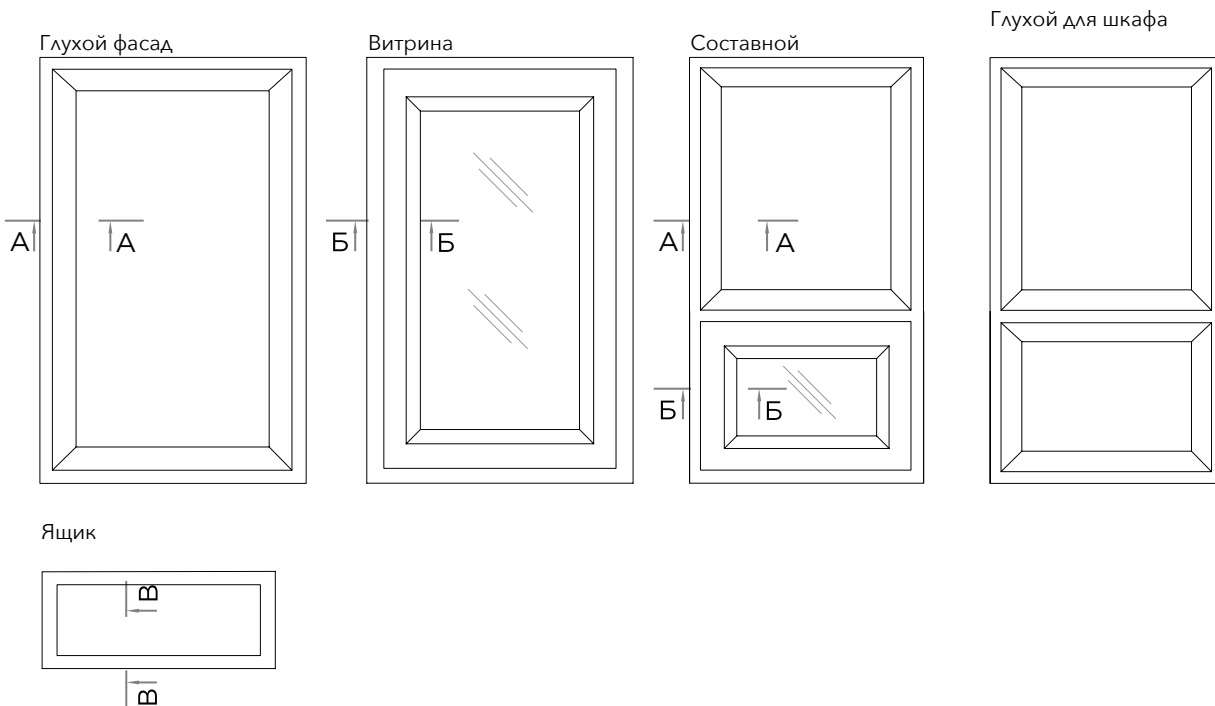

При заказе фасадов свыше 1800 мм без корректоров, возможно отклонение фасадов от плоскости, в этом случае гарантия не распространяется, претензии на покоробленность приниматься не будут.



## АКСЕССУАРЫ

Арки, колонны, карнизы, балюстрады помогут в создании классических проектов. Прекрасное решение для добора необходимого пространства.

# АРКИ

Арка А1

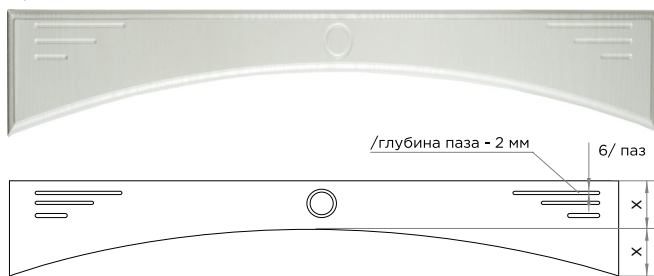

Арка А5

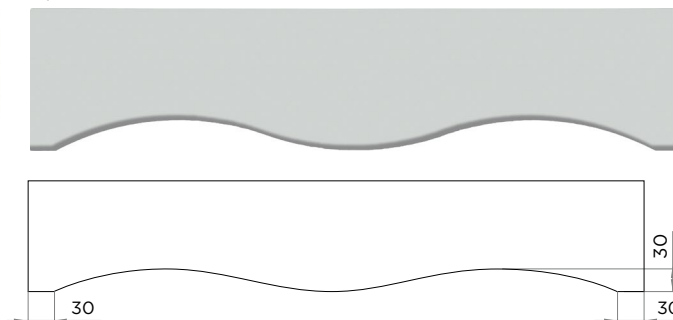

Арка А2

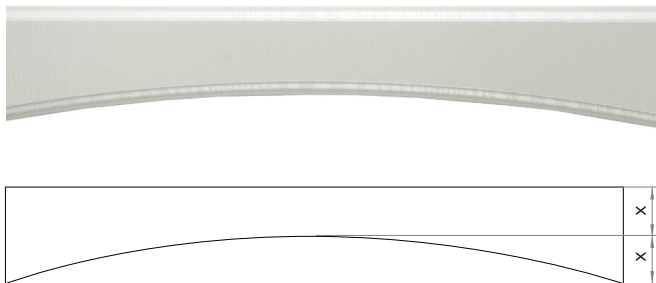

Арка А6

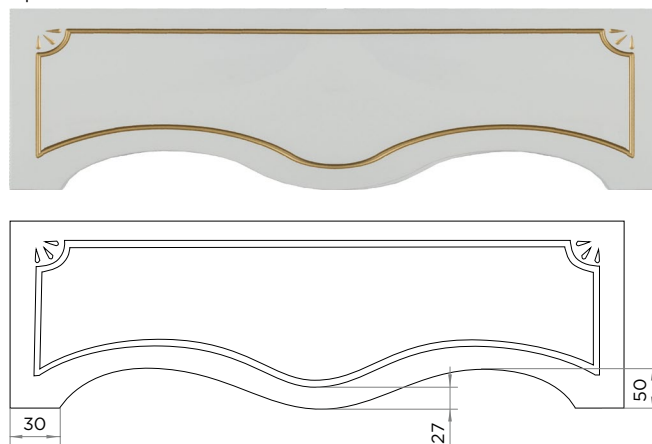

Арка А3

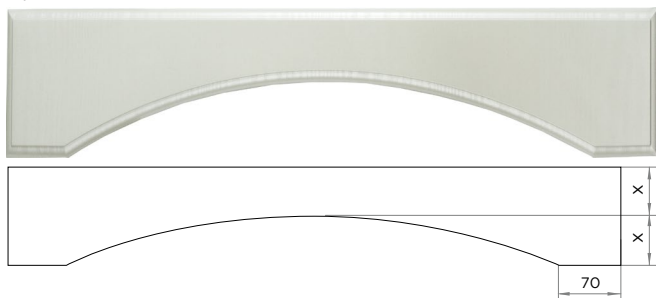

Арка А4

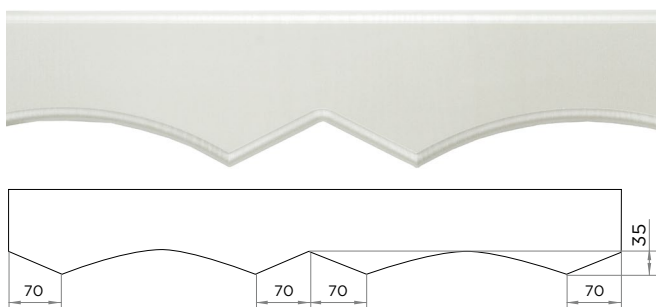

Цвет патины:

Бронза / Золото / Серебро / Медь / Шампань

В случае, если используется вкладной элемент- выборка 1 мм.

Толщина плиты: 16, 19, 22

Арки	Высота min	Ширина min	Высота max	Ширина max
A1	100	396	400	1050
A2	100	396	400	1050
A3	100	396	400	1050
A4	100	396	400	1050
A5	150	396	400	1050
A6	200	396	400	1050

# АРКИ + БЕЛЛА

Цвет патины:  
Бронза / Золото / Серебро / Медь / Шампань

Арка А2 BELLA



Арка А5 BELLA

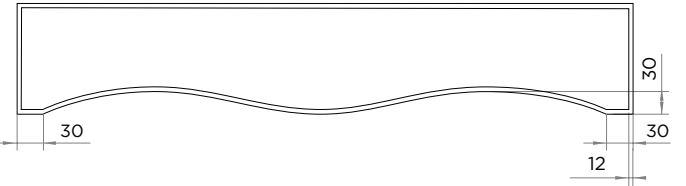

Толщина плиты: 16, 19, 22

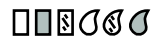

Арки	Высота min	Ширина min	Высота max	Ширина max
Арка А2 BELLA	100	396	400	1050
Арка А5 BELLA	100	396	400	1050

Арка 1 Пирамида

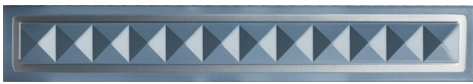

Арка 2 Пирамида

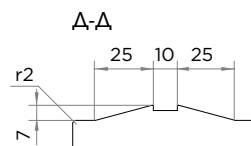
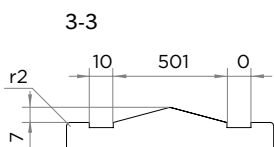
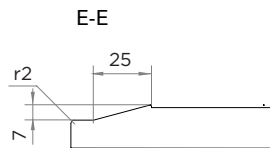
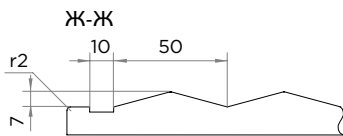
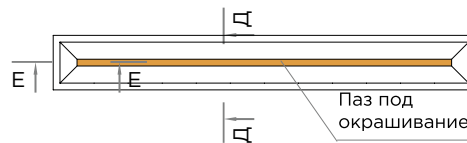
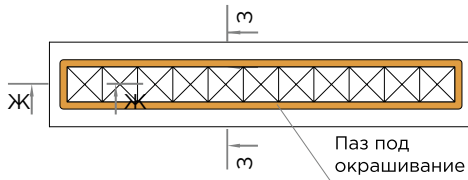

Толщина плиты: 16, 19, 22



Арки	Высота min	Ширина min	Высота max	Ширина max
Арка 1 Пирамида	60	396	400	1050
Арка 2 Пирамида	90	396	400	1050

# КАРНИЗЫ

- ПВХ (мат)
- ПВХ (мат) + патина
- Эмаль (мат)
- Эмаль (мат) + патина

Верхний карниз К3

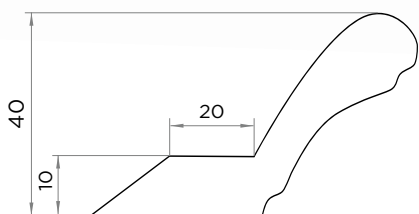

Крепление к модулю

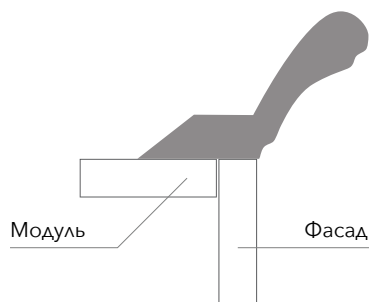

Торец не покрывается пленкой.

Карниз	Высота	Длина
К3	40	2 800

Верхний карниз К4

рекомендуем использовать с фасадами толщиной 16 мм

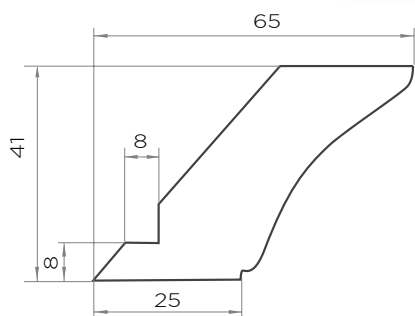

Крепление к модулю

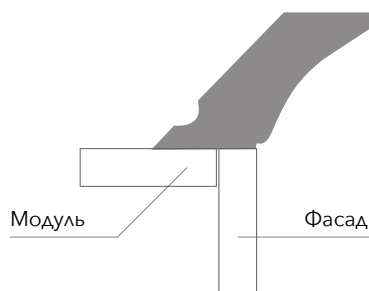

Торец не покрывается пленкой.

Карниз	Высота	Длина
К4	40	2 600

Верхний карниз К6

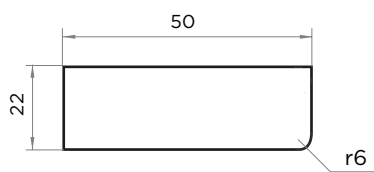
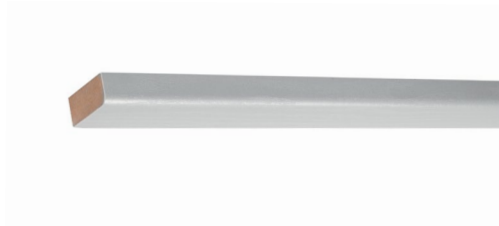

Крепление к модулю

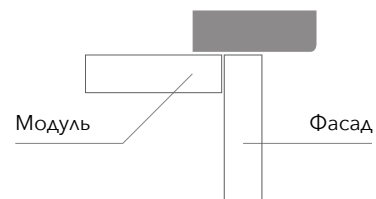

Торец не покрывается пленкой.

Карниз	Высота	Длина
К6	50	2 400

Верхний карниз К7

рекомендуем использовать с фасадами толщиной 19 мм и 22 мм

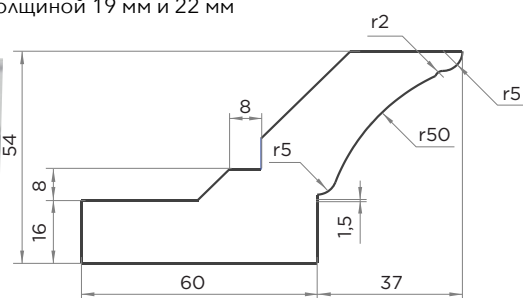

Крепление к модулю

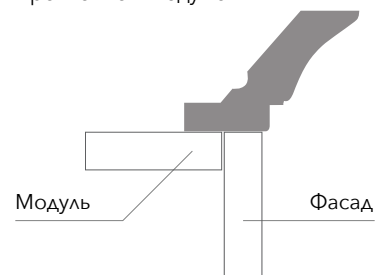

Торец не покрывается пленкой.

Карниз	Высота	Длина
К7	56	2 400

Нижний карниз K5



Карниз K5 с VE10



Карниз K5 с VE11

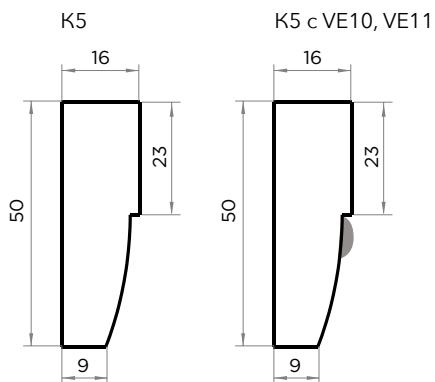

Крепление к модулю

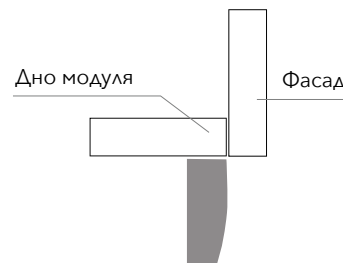

Торец не покрывается пленкой.

Карниз	Высота	Длина
K5, K5 с VE10, K5 с VE11	50	2 400

## РАДИУСНЫЕ КАРНИЗЫ

Схема стыковки радиусного карниза

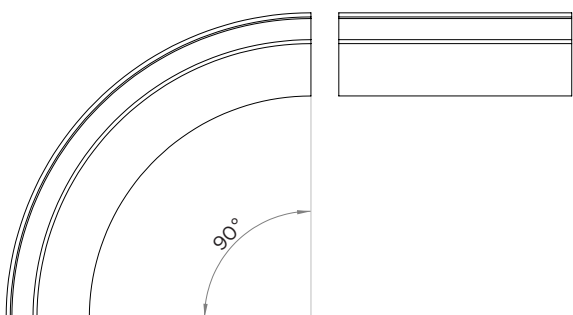

**ВНИМАНИЕ!**

Прямой карниз в пленке ПВХ идет с горизонтальной текстурой, а гнутый карниз направление текстуры не меняет. Это особенность производства карнизов в пленке ПВХ. По другому расположить карниз при прессовке невозможно!

Карниз R300

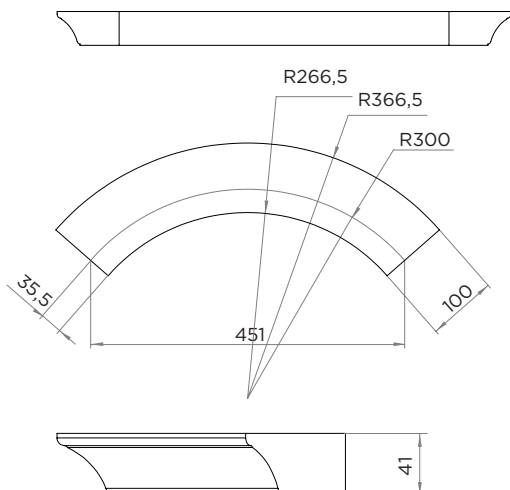

Карниз R242

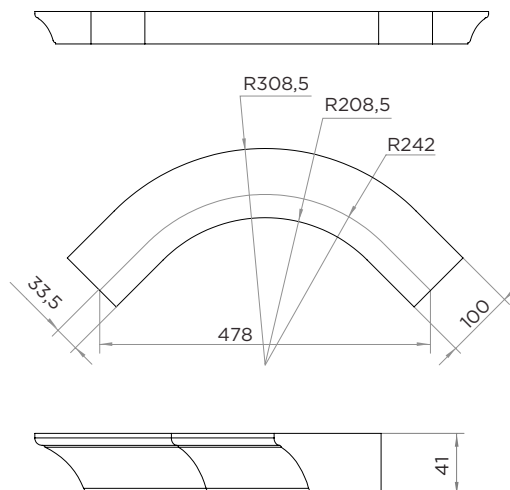

Торец не покрывается пленкой.

# КОЛОННЫ

КОЛОННЫ СО СТАТИЧНОЙ ШИРИНОЙ

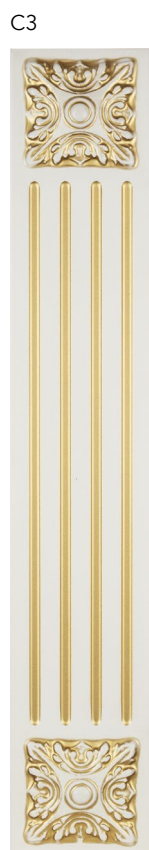
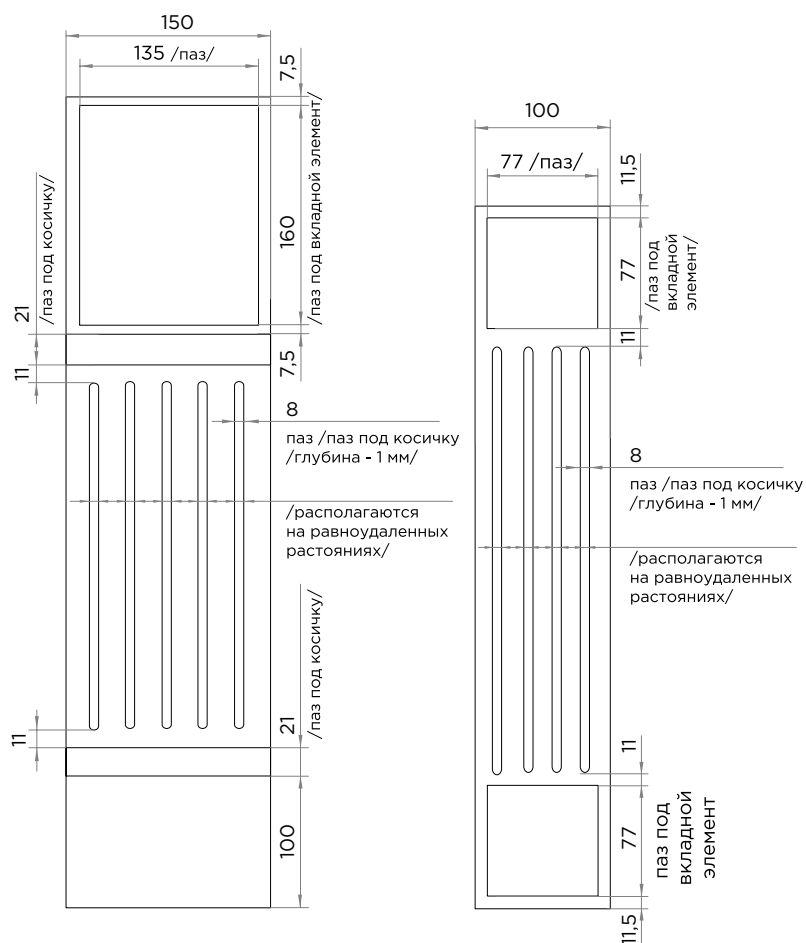

Виды колонн	C1	C2	C3	C4
Длина min	400	400	300	300
Длина max	2450	2450	2450	2450
Ширина	150	150	100	100

КОЛОННЫ СО СТАТИЧНОЙ ШИРИНОЙ

C5



C6

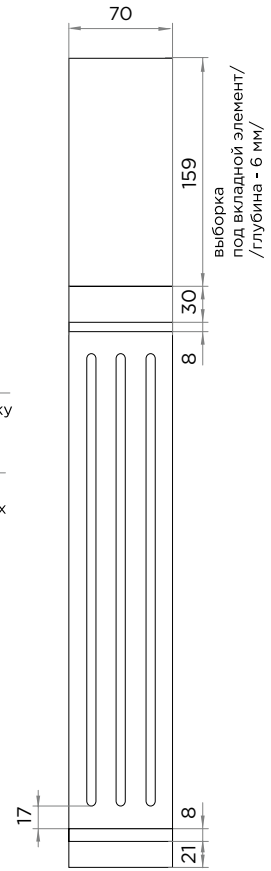

C7



C8



Виды колонн	C5	C6	C7	C8
Длина min	400	400	300	300
Длина max	2450	2450	2450	2450
Ширина	75	70	50	50

КОЛОННЫ СО СТАТИЧНОЙ ШИРИНОЙ

C9



C10



C11



C12



C13



C14

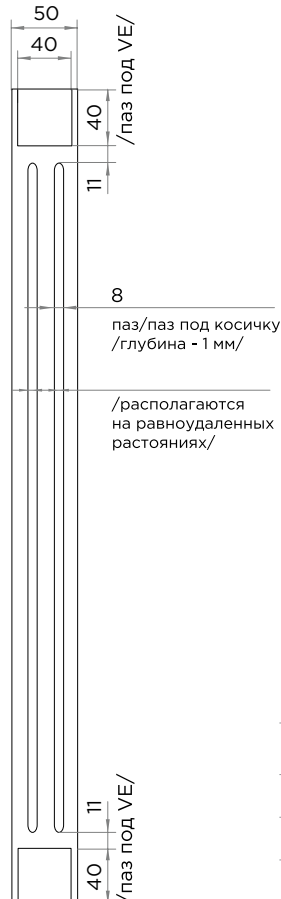
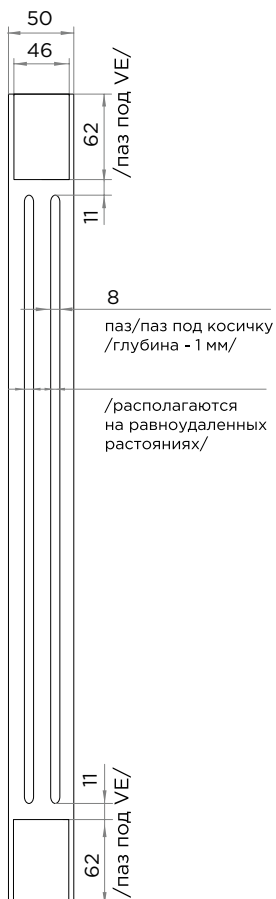

Виды колонн	C9, C10	C11, C12	C13	C14
Длина min	400	400	300	300
Длина max	2450	2450	2450	2450
Ширина	50	50	50	50

КОЛОННЫ С ШИРИНОЙ 40-500/ галтельный паз

C15

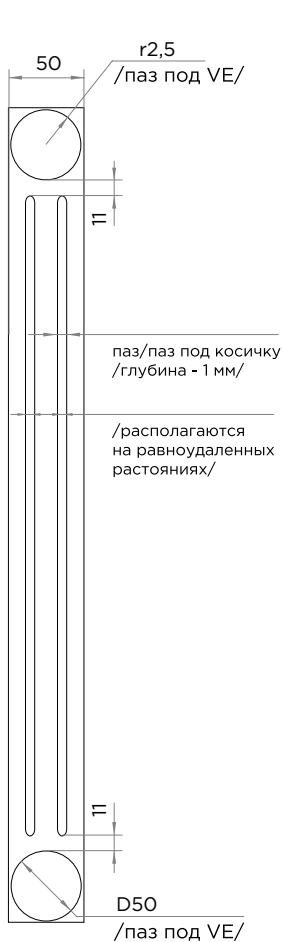

C16



C17

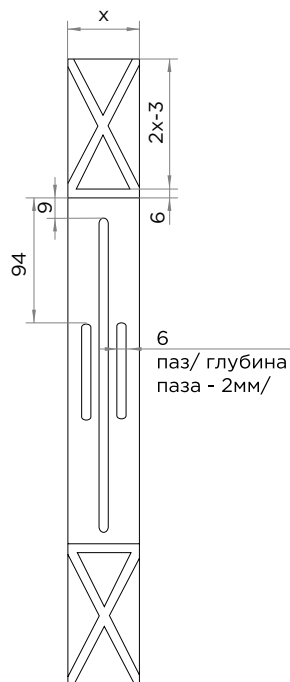

C18



Виды колонн	C15	C16	C17	C18
Длина min	400	165	360	135
Длина max	2450	2450	2450	2450
Ширина	50	x	x	x

C19



C20



C21

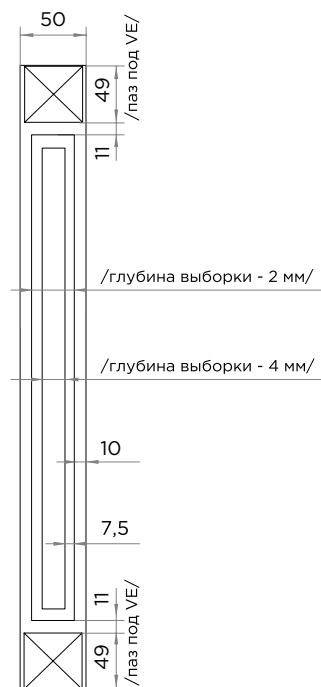
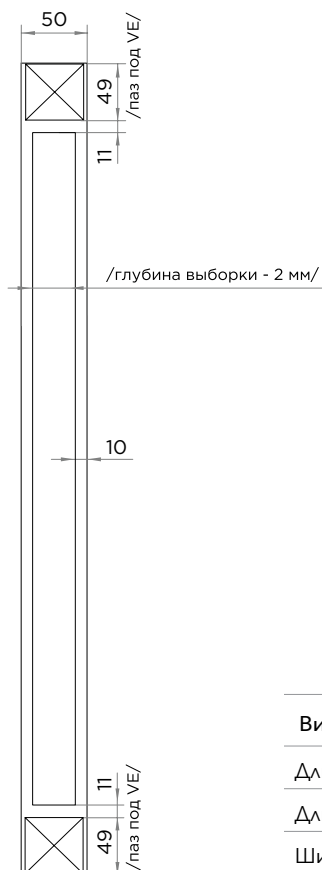
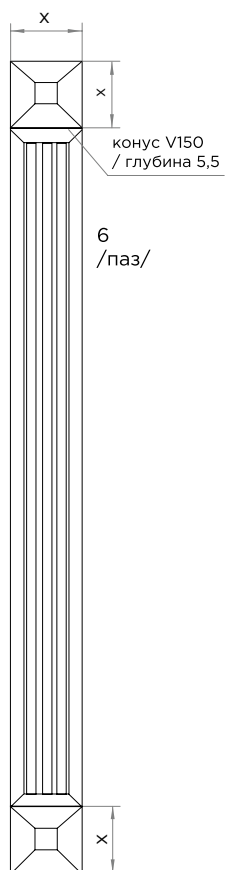

Виды колонн	C19	C20	C21
Длина min	110	165	360
Длина max	2450	2450	2450
Ширина	x	50	50

Колонна 1 Пирамида

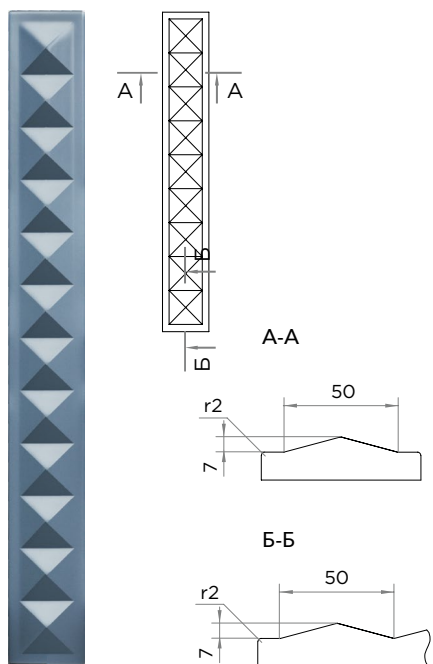

Виды колонн	Пирамида К1	Пирамида К2
Длина min	50	60
Длина max	2450	2450
Ширина min	50	60

Колонна Профиль

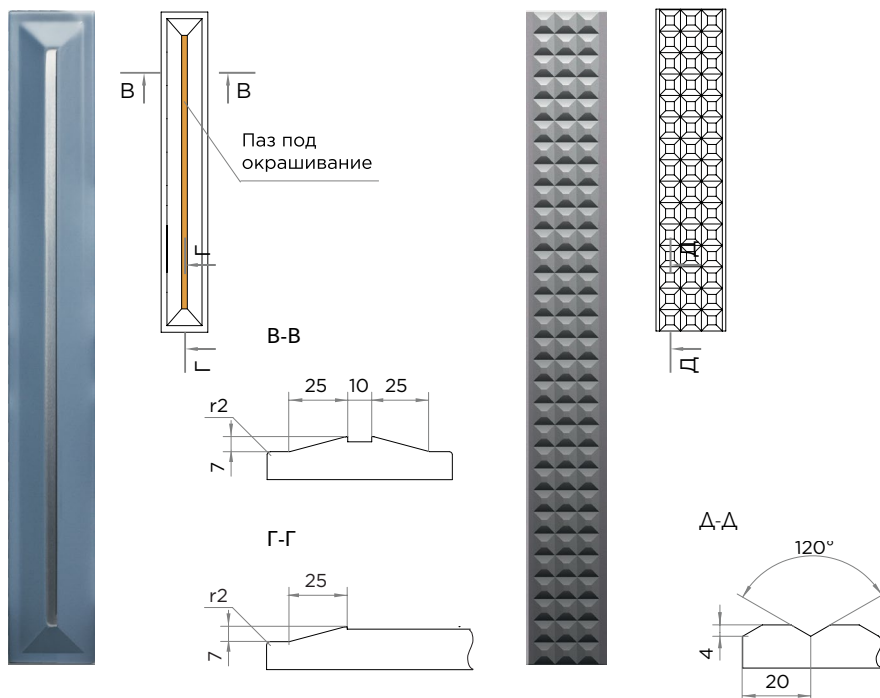

Виды колонн	Профиль колонна
Длина min	60
Длина max	2450
Ширина	60 / 80 / 100 / 120 / 140

# БАЛЮСТРАДА

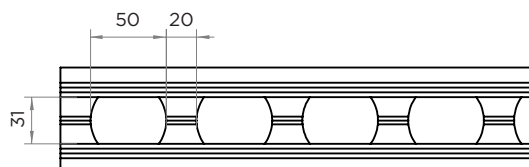

Торец не покрывается пленкой.



Балюстрада	Высота	Длина	Ширина min
	70	2400	400

# ЦОКОЛЬ

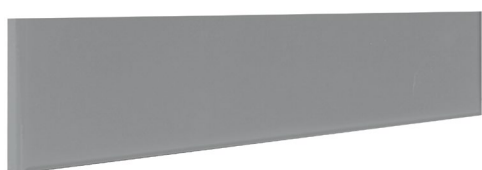

Внимание! Короткие торцы без пленки по умолчанию.



Цоколь	Высота min	Высота max	Длина max
	50	200	2750

# СТАНДАРТНЫЕ МОДУЛИ С ГНУТЫМИ ФАСАДАМИ

Выпуклый фасад

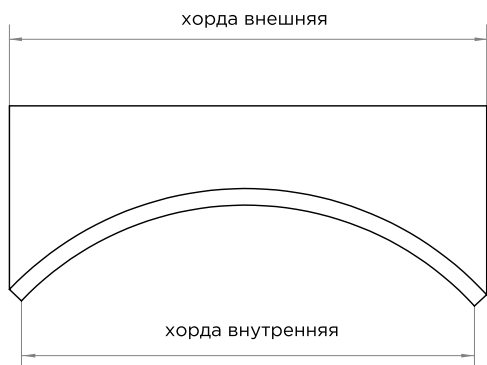

Вогнутый фасад

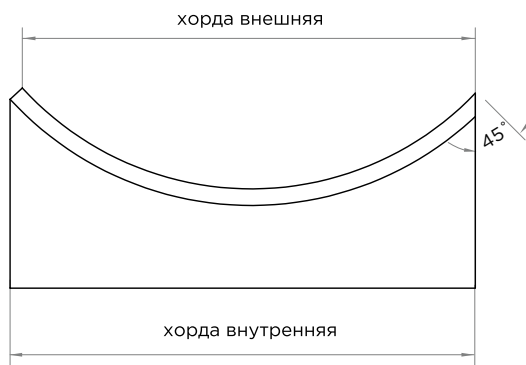

R 300/16 выпуклый

R 242/16 выпуклый

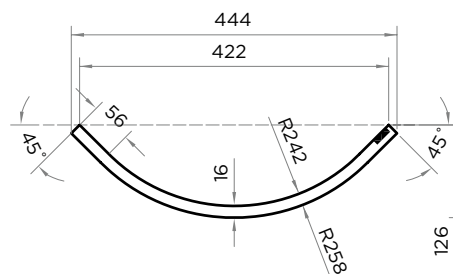
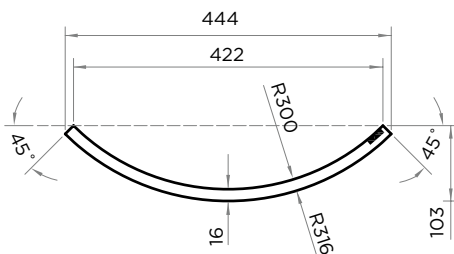
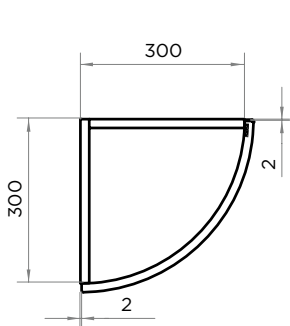

R 300/16 вогнутый

R 242/16 вогнутый

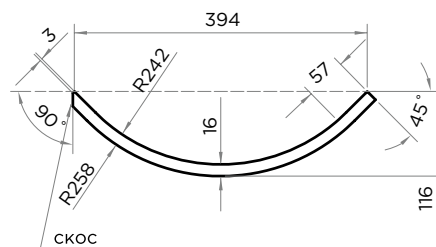
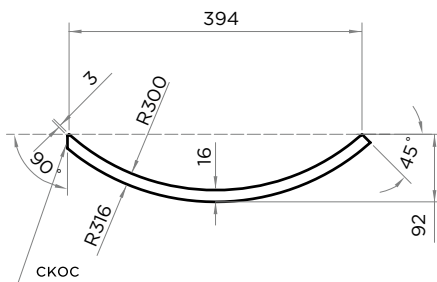
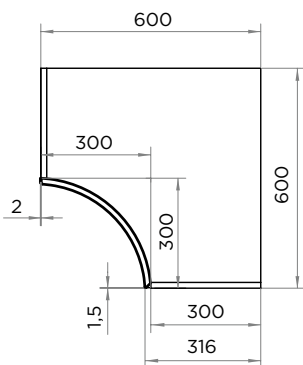

# ORWOOD / ГНУТЫЕ ФАСАДЫ

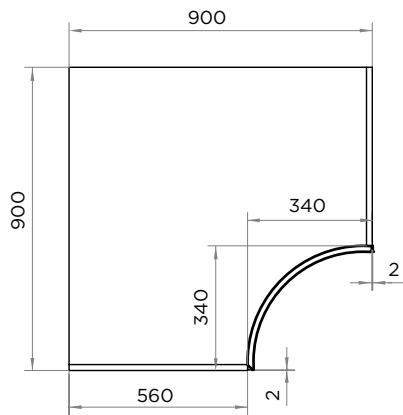

R 300/16 вогнутый

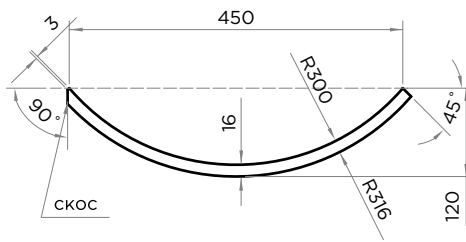

R 242/16 вогнутый

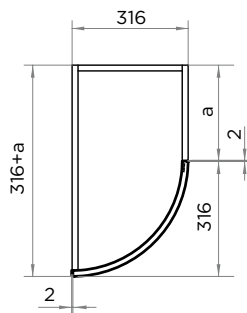
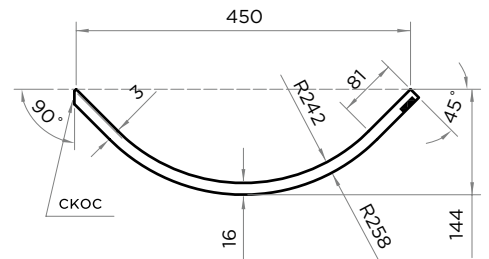

R 300/16 выпуклый

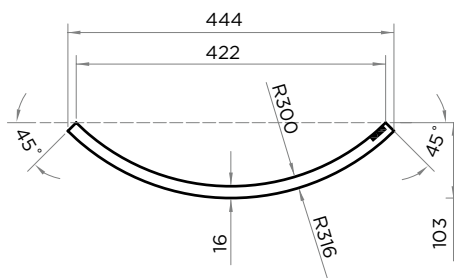

R 242/16 выпуклый

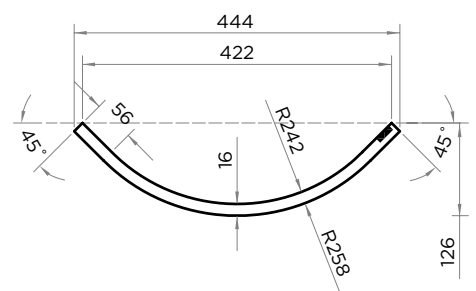

R 450/16 выпуклый

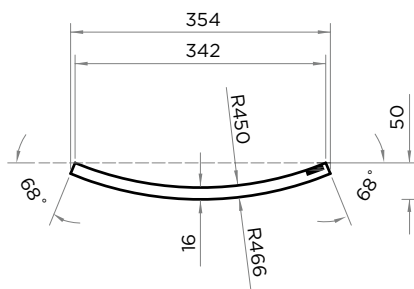
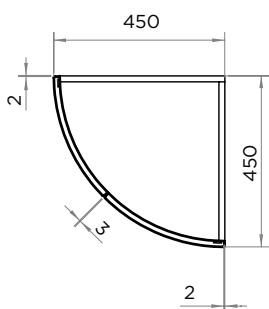

\*На **вогнутых фасадах** изготавливается только торец тип 3 r2, иные по согласованию.  
Вогнутый фасад R 242 фрезеровка **только «Браво»**.

# ORWOOD / ГНУТЫЕ ФАСАДЫ

R 300/18 выпуклый

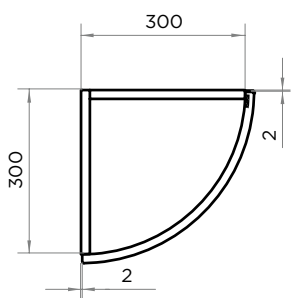

R 242/18 выпуклый

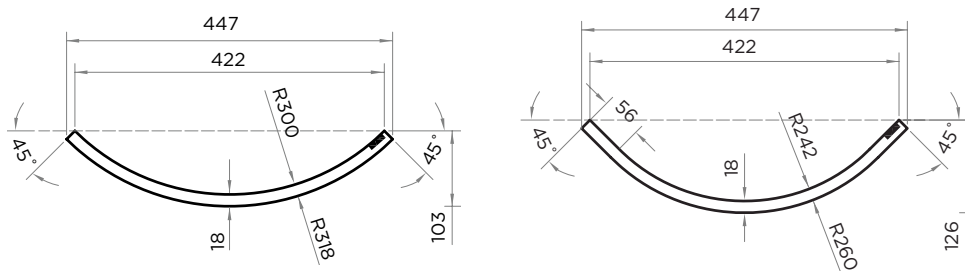

R 300/18 вогнутый

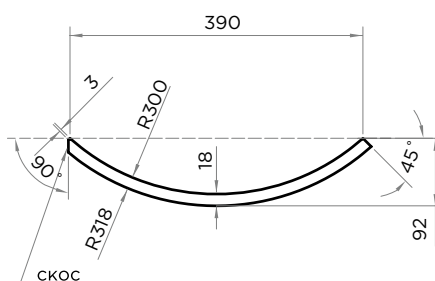
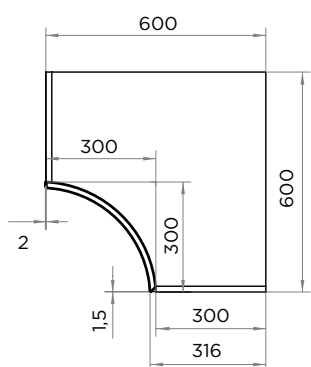

R 242/18 вогнутый

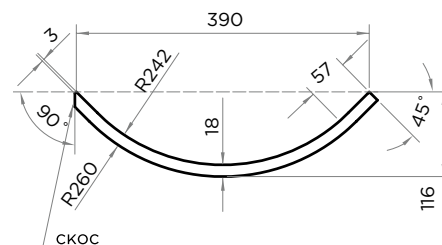

R 300/18 вогнутый

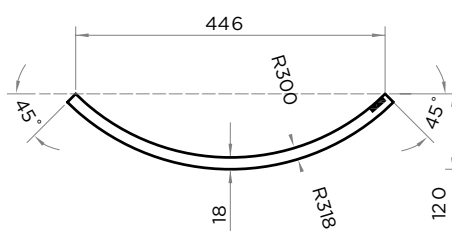
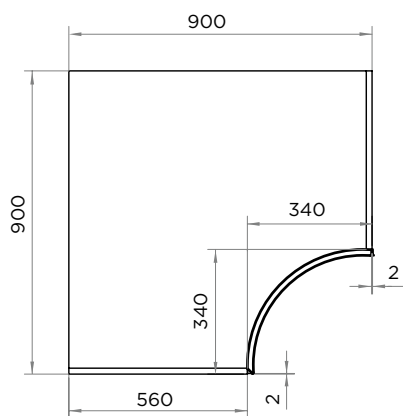

R 242/18 вогнутый

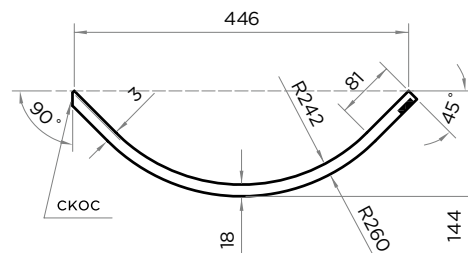

R 300/18 выпуклый

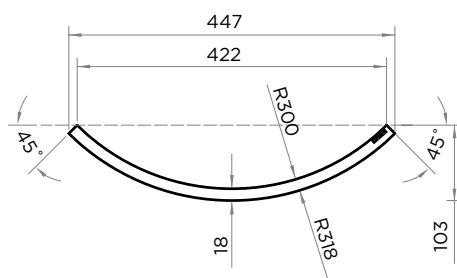
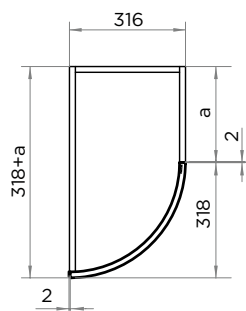

R 242/18 выпуклый

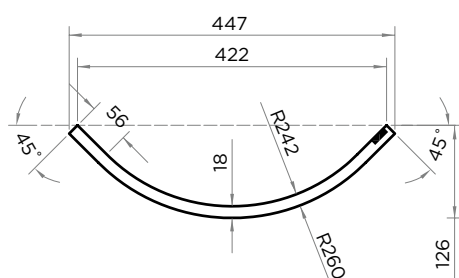

# УГЛОВЫЕ ГНУТЫЕ РАДИУСЫ

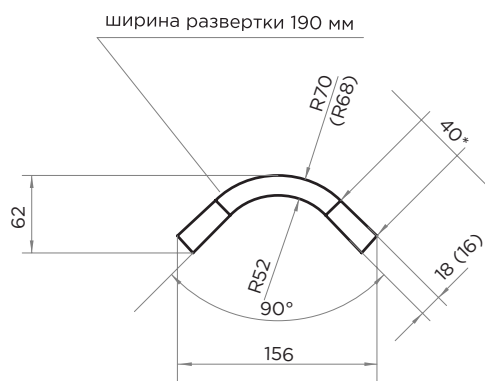

R52/18 (R52/16)

Hmax = 1050 (Браво)  
X вн. max = 130

ДВП

· Эмаль ·  
· Шпон

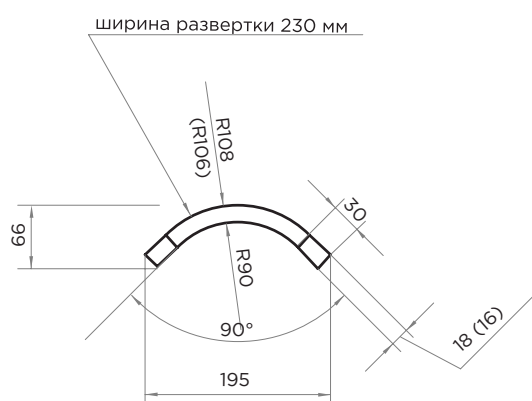

R90/18 (R90/16)

Hmax = 1050 (Браво)  
X вн. max = 170

ДВП

· Эмаль ·  
· Шпон



## **ТЕХНИЧЕСКИЕ ОГРАНИЧЕНИЯ, ВОЗМОЖНОСТИ, НЮАНСЫ ФАСАДОВ МДФ**

Правила эксплуатации, порядок  
оформления заказа, рекламация

## ТЕХНИЧЕСКИЕ ОГРАНИЧЕНИЯ, ВОЗМОЖНОСТИ, НЮАНСЫ ФАСАДОВ МДФ

### 1. Правила эксплуатации:

- 1.1 Не использовать в дизайне мебели осветительные приборы, расположенные от поверхности изделий на расстоянии менее 15 см. Результат – локальное изменение цвета и повреждение поверхности.
- 1.2 Не подвергать изделия длительному воздействию пара, горячего воздуха (неплотно закрытая духовка, длительное время разогретая плита, излучение ламп накаливания). Результат - отслоение пленки или ее деформация.
- 1.3 Во избежание повреждения изделий в результате воздействия высоких температур, необходимо оставлять расстояние между электрической или газовой плитой и мебелью не менее 10 см, либо использовать встраиваемую технику с термозащитой.
- 1.4 Не рекомендуется прямое воздействие солнечных лучей.
- 1.5 Снимать защитную пленку (при наличии таковой), только после окончательной установки мебели. Защитная пленка обладает дополнительной устойчивостью к возникновению царапин при транспортировке и установке.
- 1.6 Не использовать для очистки поверхностей абразивосодержащие средства, мебельные политуры и воски, быстроиспаряющиеся и спиртосодержащие средства.
- 1.7 Для освежения поверхностей изделий и удаления пятен, необходимо применять мыльный раствор. Для удаления пыли использовать мягкую сухую тряпку.
- 1.8 Предполагают использование в помещениях с отсутствием перепадов температуры и относительной влажности не выше 80%. Рекомендуемая температура воздуха при ежедневной эксплуатации изделий от +10°C до + 25°C.
- 1.9 Не рекомендуется распиливать фасады, облицованные пленкой ПВХ/ПЭТ. Это может привести к изменению натяжения пленки, её отслоению, а также к разрыву пленки.

### Не допускается:

- 1.10 Контакт деталей мебельных с поверхностями, нагретыми до температуры + 60-80°C или нагрева деталей до температуры + 60-80°C.
- 1.11 Обильное намокание изделий.
- 1.12 Не допускается распиливание фасадов. Во избежание шагрени на лицевой стороне фасадов в плёнке ПВХ, фабрика наносит клей на торец и поле Фрезеровки в два слоя с промежуточным высыханием. Вследствие чего не рекомендуем распиливать фасады.

### 2.0 Технические ограничение и возможности.

#### Толщина фасадов

- 2.1 На вогнутых фасадах возможно изготовить только Тип 3r2 торец.. На вогнутых фасадах R242 фрезеровка только «Браво».
- 2.2 Не принимаются заказы на гнутые фасады комбинированные (стоящие друг над другом) более 2-х штук по высоте. В случае, если два гнутых фасада будут стоять друг над другом, то необходим эскиз. Фрезеровки
- 2.3 На фрезеровках: 3D, вензель, лилия, орхидея внутренний рисунок остается неизменным (не растягивается и не сужается). Обращаем внимание, что у других производителей схожие фрезеровки могут отличаться из-за масштабирования элементов рисунка.
- 2.4 Минимальная толщина материала, на которой возможно изготовить торец и облицевать его пленкой 10 мм.
- 2.5 Детали с двух сторонней укладкой торцуются только с лицевой стороны, на обратной стороне угол 90 градусов и соответственно стык пленки.
- 2.6 Присадки не выполняются на размерах менее 250 мм (с фрезеровкой) из-за попадания чашки на фрезеровку.
- 2.7 При нанесении патины на фасады, сверху патины наносится слой лака. Лак высыхает в течение 2 недель, достигает своих окончательных свойств в течение месяца – в связи с этим необходимо предупреждать клиента о бережном отношении к фасадам при монтаже и транспортировке, так же необходимо предупредить о запрете использовании абразивных чистящих средств, при дальнейшей эксплуатации.
- 2.8 При дозаказе спустя месяц, есть вероятность «непопадания в глянецовость», так как есть вероятность «выгорания». Лак после высыхания имеет свойство желтеть, что ярко видно на светлых декорах.
- 2.9 Оттенок, растушевка и нанесение патины может отличаться от образца, от каталога и от предыдущей поставки, т. к. патина наносится в ручную. Патина наносится согласно нашим требованиям, индивидуальные пожелания покупателя не принимаются.
- 2.10 Если в заказе с патиной присутствует фасад без фрезеровки «Браво», нанести патину на фасад можно только, если пленка текстурная или торец фасада имеет «ступеньку», например тип 1, тип 2, тип 6. На безтекстурных пленках, патина наносится только на торец со ступенькой, в случае заказа торца «тип 3», патину нанести нет технической возможности.
- 2.11 На текстурных и гладких пленках на одной фрезеровке патина будет смотреться по разному, т. к. на текстурных пленках патина остается и в текстуре пленки и во фрезеровке, а на гладких пленках только в местах фрезеровки.
- 2.12 На рынке присутствует тенденция нанесения патины по абсолютно ровным прямым линиям.

Обращаем внимание, что мы не специализируемся именно на таком способе нанесения патины, мы продвигаем тренд искусственного состаривания, в котором подразумевается неравномерность покрытия патиной, возможные «царапины» и «затертости», что может не совпадать со способом абсолютно ровных линий. Искусственное состаривание мебели имеет свой стиль и создает особенную атмосферу в дизайне. Обращайте внимание на образцы фасадов перед оформлением заказа.

Разнооттеночность

2.13 Оттенок пленки может отличаться от образца и от предыдущей поставки. Поставщик извещает покупателя только в случае кардинального изменения оттенка.

2.14 Кардинальное изменение оттенка пленки считается изменение свыше полутона, до полутона изменение незначительное.

2.15 При оформлении дозаказов обязательно указывать номер заказа к которому дозаказ. Из-за особенностей пленки ПВХ может быть разнооттеночность. Разнооттеночность может возникнуть в случае «выгорания» цвета пленки основного заказа под воздействием солнечных лучей (ультрафиолета).

2.16 Дозаказы на фасады в пленке ПВХ принимаются в течении двух месяцев с момента отгрузки основного заказа. Дозаказы на фасады в эмали принимаются в течение одного месяца с момента готовности основного заказа. P.s. дата готовности и дата поставки могут отличаться, время потраченное на доставку в регионы входит в срок принятия дозаказа.

### 3.0 Порядок оформления заказа

3.1 Днем принятия заказа, считается день, когда Покупатель предоставил полную информацию по заказу, в т.ч. эскиз. Заказ считается принятым в день отправки, если он получен до 14:00 по московскому времени. Полученные после 14:00 заказы считаются принятыми следующим днем. Заказы полученные в пятницу после 14:00 (по московскому времени) считаются принятыми в понедельник следующей недели или следующим за пятницей рабочим днем.

### 4.0 Исправления в заказе

4.1 Исправления по заказу принимаются только в течение рабочего дня, когда был выслан заказ.

4.2 Покупатель, подтверждая заказ, гарантирует, что перепроверил оформленный бланк-заказа и согласен с указанными размерами, цветом, фрезеровкой, направлением текстуры, типом торца, толщиной МДФ, цветом патины (если она есть) и приложенным эскизом (если есть). В случае обнаружения ошибки после подтверждения, Поставщик переделывает фасады за счет покупателя.

4.3 Все изменения, дополнения, пожелания принимаются только в письменном виде на электронную почту в течение этого же рабочего дня.

### 5.0 Производственный брак

5.1 Покупатель высылает поставщику фото фасадов, отнесенных к браку, фото всей кухни и оформленную на бланке рекламацию с четким описанием характера брака, а также размеры и количество фасадов.

5.2 Если по фото возможно определить производственный брак, то исправление брака за счет Поставщика. Срок изготовления новых фасадов 7-10 дней. Бракованные фасады необходимо вернуть поставщику.

5.3 Если на фото видна вина покупателя, то переделка будет за счет покупателя, будет выставлен новый счет. В данном случае срок изготовления новых фасадов 21 рабочий день.

5.4 В случае, если по фото вину определить невозможно, то поставщик переделывает фасады за 7-10 дней, осуществляет доставку собственными силами. Покупатель в свою очередь, обязуется вернуть фасады отнесенные к браку поставщику в течение 30 календарных дней для проведения экспертизы и определения по чьей вине произошел брак. Если вина поставщика, то исправление брака за счет поставщика. Если экспертиза устанавливает вину покупателя, то выставляется счет за изготовление новых фасадов и транспортных расходов. В случае невозврата бракованных фасадов поставщику в течение 30 дней, переделка считается за счет покупателя, будет выставлен счет и выписаны документы.

5.5 Поставщик принимает рекламации на фирменном бланке покупателя.

5.6 Поставщик не принимает рекламации после реставрации покупателем.

5.7 Поставщик не принимает рекламации по внешним дефектам после присадки нанесения отверстий под чашки петель и установки фасадов.

5.8 Покупатель обязан предпринять все меры, чтобы сохранить фасады в том виде, что и получил. Покупатель обязан упаковать фасады по стандартам поставщика, а именно проложить каждый фасад изолоном и упаковать в гофрокартон, исключить возможность трения между собой прилегающих к друг другу фасадов. В случае возврата продукции, отнесенной к браку, с механическими повреждениями, образовавшихся по вине покупателя, рекламация рассматриваться не будет и переделка будет произведена за счет покупателя.

5.9 Если возврат осуществляется машиной поставщика, то к упаковке с фасадами крепится оригинал рекламации. Покупатель подписывает у водителя рукописную накладную в 2-х экземплярах, 1 экземпляр оставляет себе и хранит, пока не будет решения комиссии. 2-ой экземпляр остается у водителя. Водитель не принимает возврат без накладных. Водитель принимает по целостности упаковки. Если упаковка нарушена, в накладной ставится пометка.

# ВСЁ, ЧТО НУЖНО ДЛЯ УДОБНОЙ РАБОТЫ

Экспозитор:  
20 наших лучших  
моделей



Каталоги декоров PVC

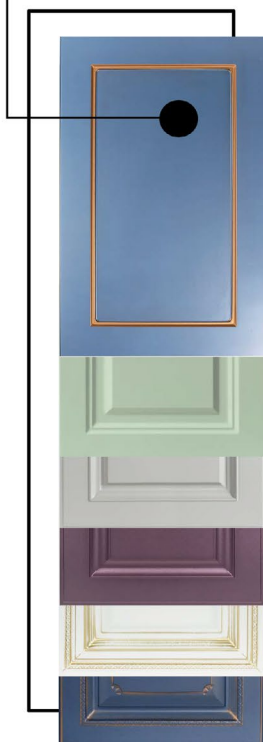

Каталог ORWOOD'19  
Визуальный каталог  
для наиболее полного  
представления фасадов  
в интерьере

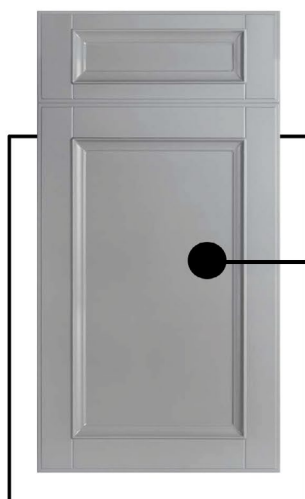

Образцы и наборы  
фасадов  
для размещения на  
стендах  
в отделах продаж

orwood.ru  
info@orwood.ru / roman@orwood.ru  
8 800 707 51 07



МЕБЕЛЬНЫЕ ФАСАДЫ МДФ

orwood.ru  
info@orwood.ru  
8 800 707 51 07

---

**ORWOOD**

мебель > требует > перемен