

Маркетплейс-конструктор фасадов для мебели

Сервис заказа фасадов по индивидуальным размерам напрямую от известных фабрик

- Лучшие цены и сроки за 3 минуты
- 20 известных фабрик в одном месте
- Теперь все фасады online



Лёгкий заказ в 3 шага

Шаг 1

Выбери декор и направление текстуры

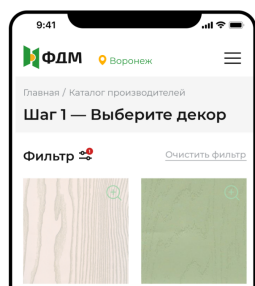

Шаг 2

Выбери фрезеровку и фрезы

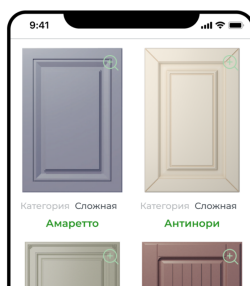

Шаг 3

Укажи размеры и виды деталей

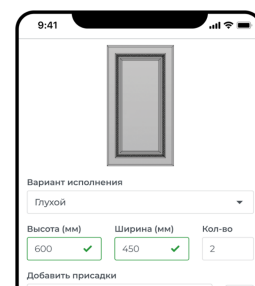

1000 руб на первый заказ

Забирай промокод:

ФДМКТ1000



каталог продукции/2022

fasad-tmb.ru



мебельные фасады МДФ

СОДЕРЖАНИЕ





- 04 О компании**
- 05 Готовые модели**
 - Кухни
 - Стенки
- 06 Виды сечения кромки**
- 08 Виды сечения фасада**
- 13 Простые фрезеровки**
- 29 Сложные фрезеровки**
- 50 Фасады МДФ в пластике**
- 53 Радиусные фасады**
- 55 Декоративные элементы**
 - Багеты
 - Балюстрады
 - Карнизы
 - Пилястры
 - Косички
- 59 Спинки кроватей**

О КОМПАНИИ

ООО «Стандарт» – молодая, динамично развивающаяся компания, приоритетами которой являются отличное качество и индивидуальный подход к каждому клиенту.

Мы изготавливаем фасады из МДФ в пленке ПВХ, пластике, в соответствии с последними тенденциями и требованиями рынка.

Доступная цена



Мы сотрудничаем напрямую с поставщиками сырья и материалов, что позволяет сохранить разумную цену при неизменно высоком качестве

Гарантия качества



- Сертификаты на сырье и материалы
- Контроль технологических процессов и качества продукции
- Гарантийные сроки на выпускаемую продукцию

Индивидуальный подход



Вы можете заказать изделие по индивидуальному проекту и получить уникальные интерьерные элементы, которые будут соответствовать всем вашим требованиям

Оптимальные сроки изготовления



Благодаря гибкой политике работы с клиентами, возможно стандартное и срочное исполнение заказов

Кухни





ВИДЫ СЕЧЕНИЯ КРОМКИ

№0

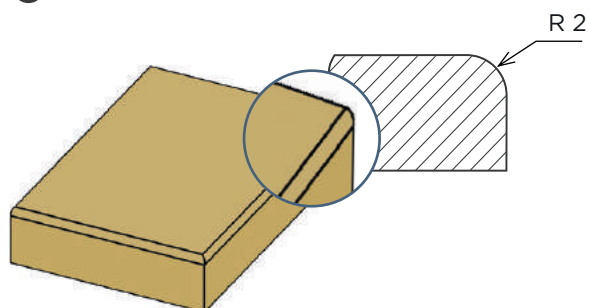

№3*

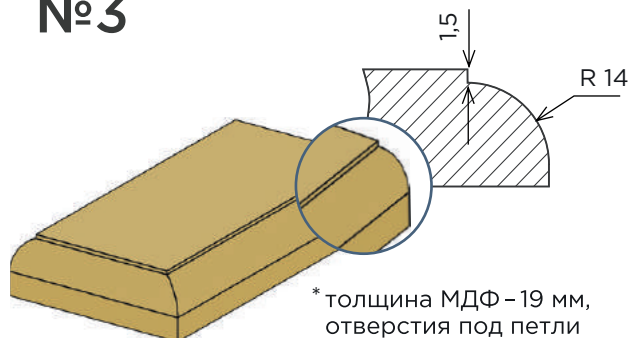

* толщина МДФ - 19 мм,
отверстия под петли
не пробьют насквозь

№1

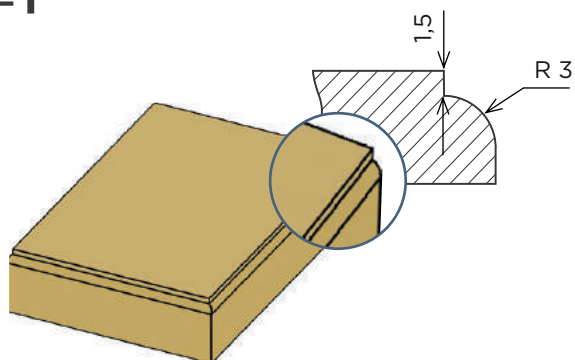

№4*

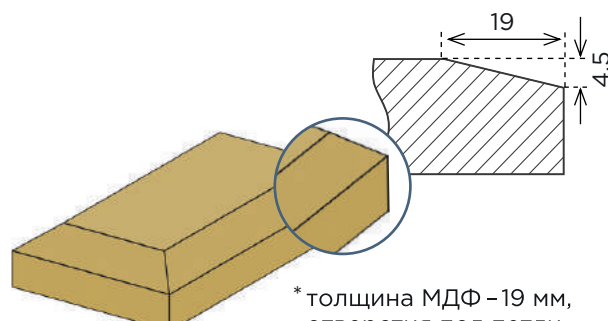

* толщина МДФ - 19 мм,
отверстия под петли
не пробьют насквозь

№2

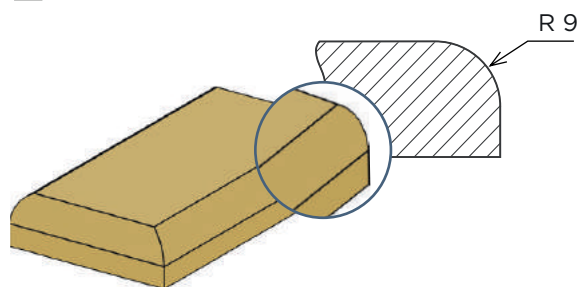

№5*

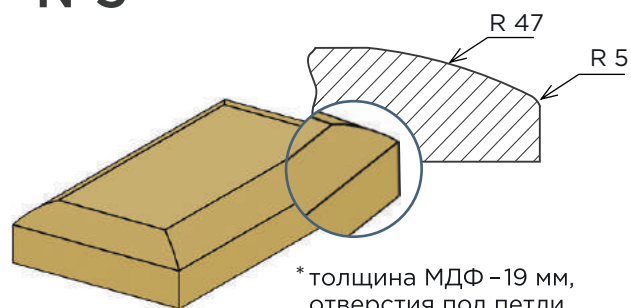

* толщина МДФ - 19 мм,
отверстия под петли
не пробьют насквозь

Прямой угол

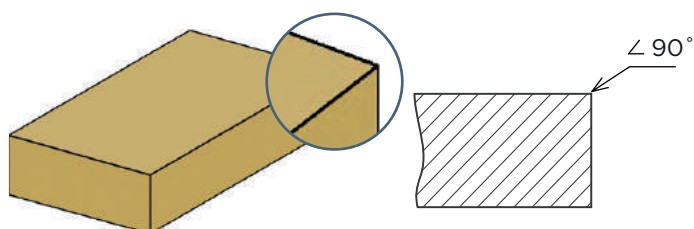

ВИДЫ СЕЧЕНИЯ ФАСАДА



Сечение фасада - «1»

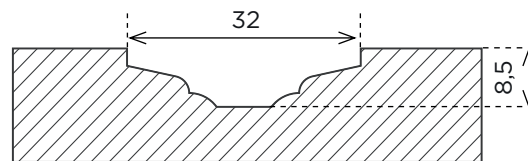
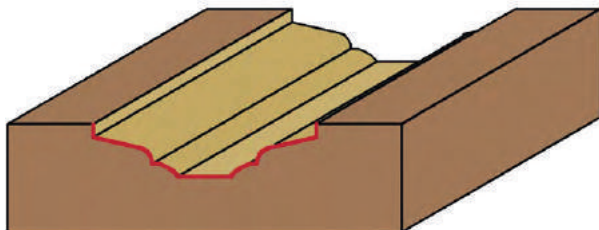

Ширина - 32 мм

Глубина - 8,5 мм

Сечение фасада - «2»

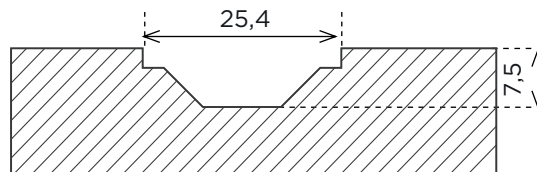
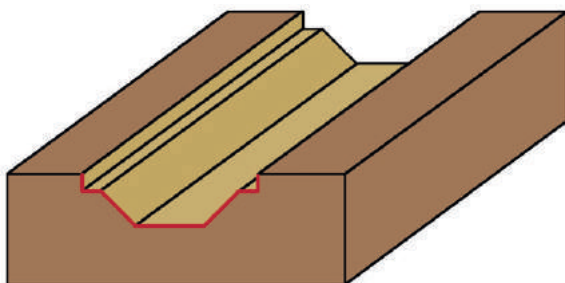

Ширина - 25,4 мм

Глубина - 7,5 мм

Сечение фасада - «3»

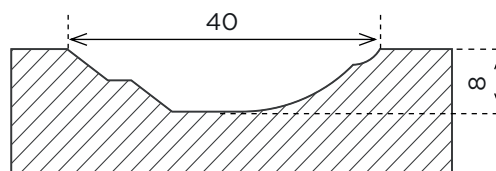
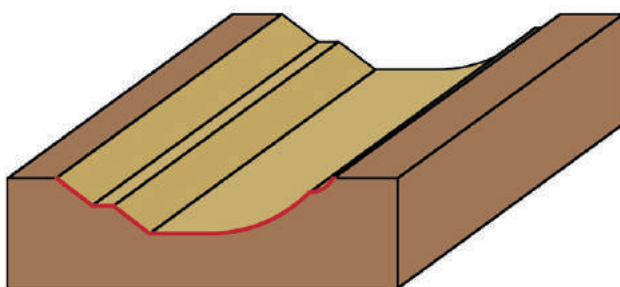

Ширина - 40 мм

Глубина - 8 мм

Сечение фасада - «К1»

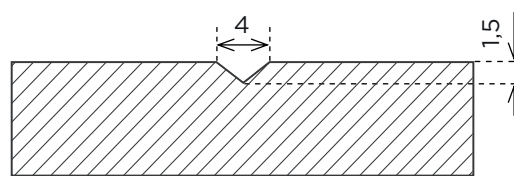
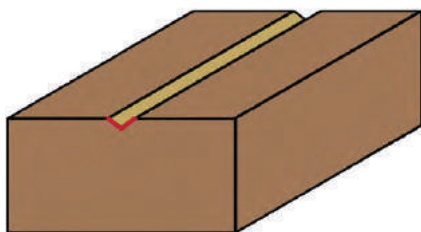

Ширина - 4 мм

Глубина - 1,5 мм

Сечение фасада - «R4»

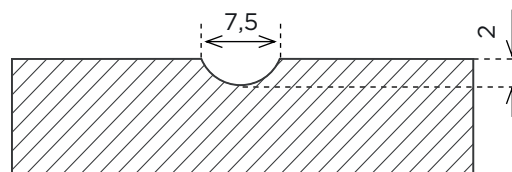
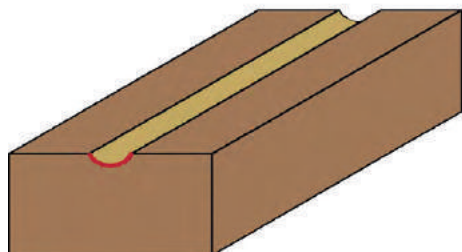

Ширина - 7,5 мм

Глубина - 2 мм

Сечение фасада - «Карина»

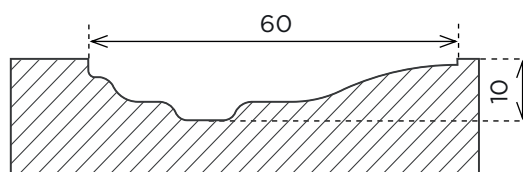
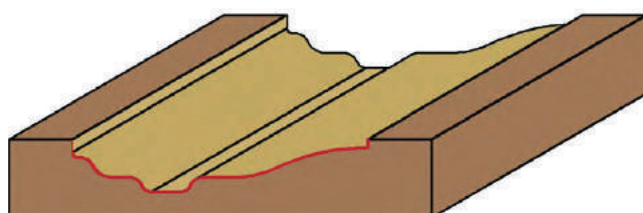

Ширина - 60 мм

Глубина - 10 мм

Сечение фасада - «Квадро-90»

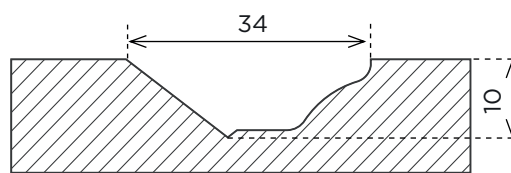
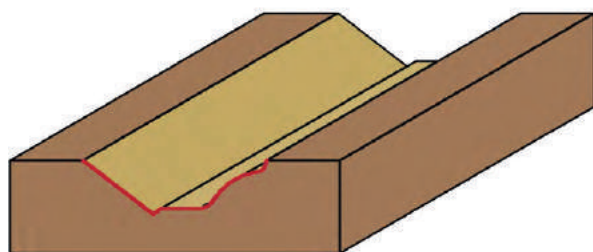

Ширина - 34 мм

Глубина - 10 мм

Сечение фасада - «Классика»

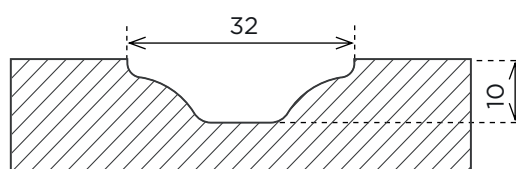
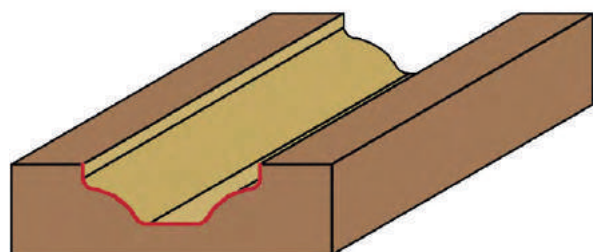

Ширина - 32 мм

Глубина - 10 мм

Сечение фасада - «Круглое»

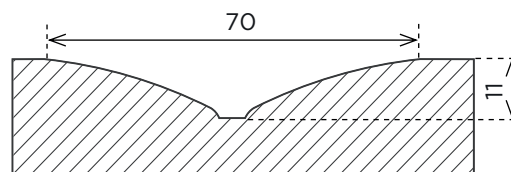
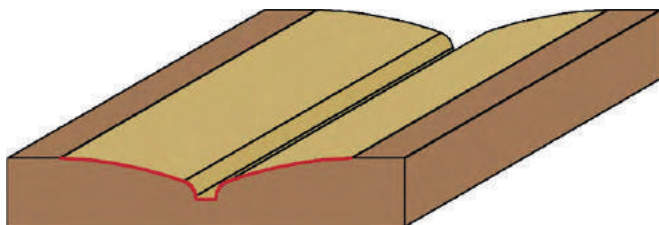

Ширина - 70 мм

Глубина - 11 мм

Сечение фасада - «Николь»

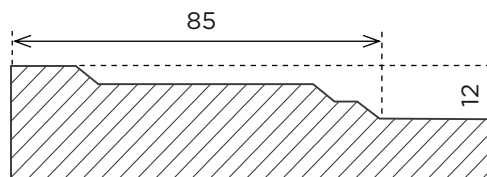
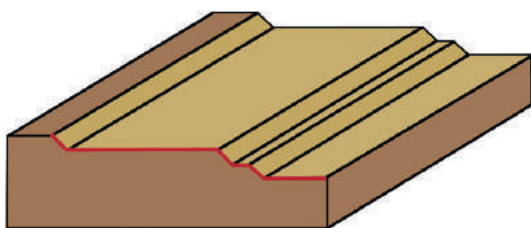

Ширина - 85 мм

Глубина - 12 мм

Сечение фасада - «Палеро»

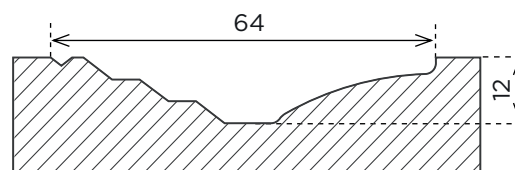
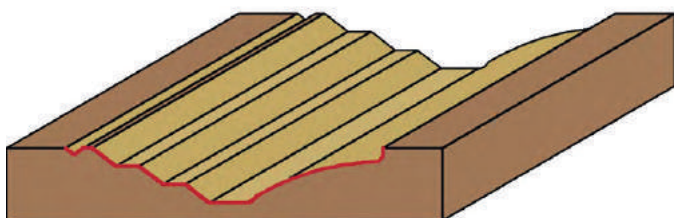

Ширина - 64 мм

Глубина - 12 мм

Сечение фасада - «Сорренто»

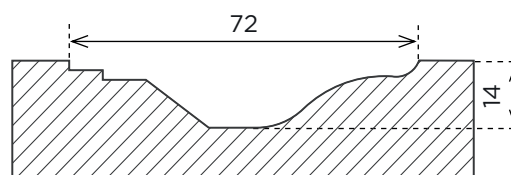
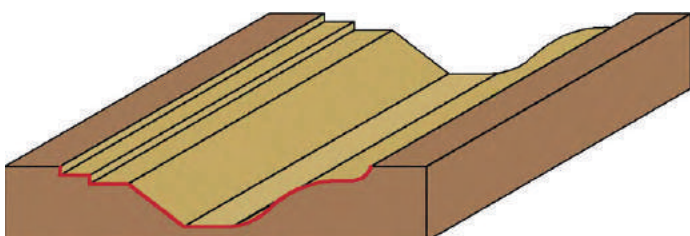

Ширина - 72 мм

Глубина - 14 мм

Сечение фасада - «Флоренция»

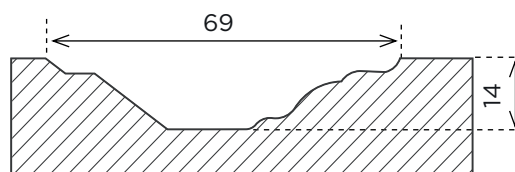
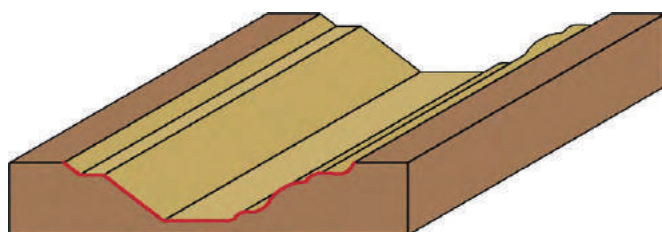

Ширина - 69 мм

Глубина - 14 мм

Сечение фасада - «Эпоха»

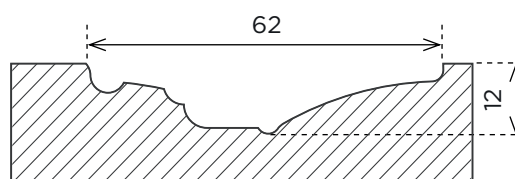
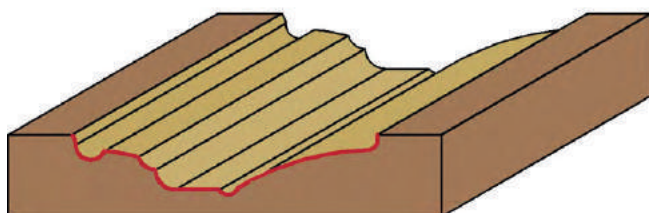

Ширина - 62 мм

Глубина - 12 мм

Сечение фасада - «V-120»

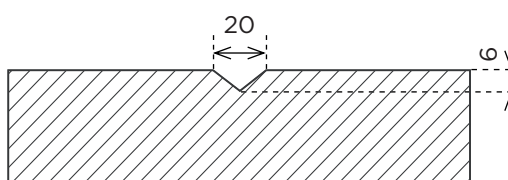
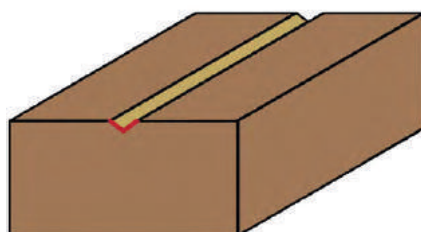

Ширина - 20 мм

Глубина - 6 мм

ПРОСТЫЕ ФРЕЗЕРОВКИ

Традиционные и лаконичные решения для тех, кто предпочитает классические формы.



Бастион

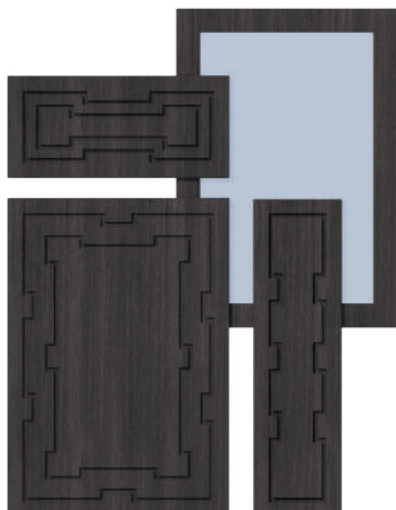

Сечение фасада
R4

Сечение кромки
№2

Толщина МДФ
16/19

Высота витрины - 246/2750 мм
Высота глухой двери - 196/2750 мм
Ширина витрины - 286/1170 мм
Ширина глухой двери - 196/1170 мм
Высота шуфлядки - 176/196 мм
Ширина шуфлядки - 196/1170 мм
Мин. высота ящика без фрезеровки: 116 мм
Расстояние от края до выборки: 54 мм

Бочка



Сечение фасада
Классика

Сечение кромки
№3

Толщина МДФ
16/19

Высота витрины - 246/2750 мм
Высота глухой двери - 196/2750 мм
Ширина витрины - 286/1170 мм
Ширина глухой двери - 196/1170 мм
Высота шуфлядки - 120/196 мм
Ширина шуфлядки - 196/1170 мм
Мин. высота ящика без фрезеровки: 116 мм
Расстояние от края до выборки: 54 мм

Бочка вогнутая



Сечение фасада
Классика

Сечение кромки
№3

Толщина МДФ
16/19

Высота витрины - 246/2750 мм
Высота глухой двери - 196/2750 мм
Ширина витрины - 286/1170 мм
Ширина глухой двери - 196/1170 мм
Высота шуфлядки - 135/196 мм
Ширина шуфлядки - 196/1170 мм
Мин. высота ящика без фрезеровки: 116 мм
Расстояние от края до выборки: 54 мм

Бочка с вылетом



Сечение фасада
2

Сечение кромки
№1

Толщина МДФ
16/19

Высота витрины - 246/2750 мм
Высота глухой двери - 196/2750 мм
Ширина витрины - 286/1170 мм
Ширина глухой двери - 196/1170 мм
Высота шуфлядки - 120/196 мм
Ширина шуфлядки - 196/1170 мм
Мин. высота ящика без фрезеровки: 116 мм
Расстояние от края до выборки: 57 мм

Бочка-Параллель



Сечение фасада
Классика + R4

Сечение кромки
№3

Толщина МДФ
16/19

Высота витрины - 246/2750 мм
Высота глухой двери - 196/2750 мм
Ширина витрины - 286/1170 мм
Ширина глухой двери - 196/1170 мм
Высота шуфлядки - 120/196 мм
Ширина шуфлядки - 196/1170 мм
Мин. высота ящика без фрезеровки: 116 мм
Расстояние от края до выборки: 54 мм

Браво



Сечение фасада

Сечение кромки
№1,2,3,4,5

Толщина МДФ
16/19

Расстояние от края до выборки: 54 мм

Валенсия



Сечение фасада
Классика + R4

Сечение кромки
№3

Толщина МДФ
16/19

Высота витрины - 246/2750 мм
Высота глухой двери - 196/2750 мм
Ширина витрины - 286/1170 мм
Ширина глухой двери - 196/1170 мм
Высота шуфлядки - 140/196 мм
Ширина шуфлядки - 196/1170 мм
Мин. высота ящика без фрезеровки: 116 мм
Расстояние от края до выборки: 54 мм

Венеция



Сечение фасада
Классика

Сечение кромки
№3

Толщина МДФ
16/19

Высота витрины - 246/2750 мм
Высота глухой двери - 196/2750 мм
Ширина витрины - 286/1170 мм
Ширина глухой двери - 196/1170 мм
Высота шуфлядки - 140/196 мм
Ширина шуфлядки - 196/1170 мм
Мин. высота ящика без фрезеровки: 116 мм
Расстояние от края до выборки: 54 мм

Двойная дуга



Сечение фасада
Классика

Сечение кромки
№2

Толщина МДФ
16/19

Высота витрины - 246/2750 мм
Высота глухой двери - 246/2750 мм
Ширина витрины - 246/1170 мм
Ширина глухой двери - 196/1170 мм
Высота шуфлядки - 140/196 мм
Ширина шуфлядки - 196/1170 мм
Расстояние от края до выборки: 54 мм

Двойная стрела



Сечение фасада
R4

Сечение кромки
№2

Толщина МДФ
16/19

Высота витрины - 246/2750 мм
Высота глухой двери - 196/2750 мм
Ширина витрины - 286/1170 мм
Ширина глухой двери - 196/1170 мм
Высота шуфлядки - 116/196 мм
Ширина шуфлядки - 196/1170 мм
Расстояние от края до выборки: 54 мм

Зигзаг



Сечение фасада
R4

Сечение кромки
№2

Толщина МДФ
16/19

Высота витрины - 246/2750 мм
Высота глухой двери - 196/2750 мм
Ширина витрины - 286/1170 мм
Ширина глухой двери - 196/1170 мм
Высота шуфлядки - 140/196 мм
Ширина шуфлядки - 196/1170 мм
Мин. высота ящика без фрезеровки: 116 мм
Расстояние от края до выборки: 54 мм

Змейка-1



Сечение фасада
R4

Сечение кромки
№2

Толщина МДФ
16/19

Высота витрины - 246/2750 мм
Высота глухой двери - 196/2750 мм
Ширина витрины - 286/1170 мм
Ширина глухой двери - 196/1170 мм
Высота шуфлядки - 116/196 мм
Ширина шуфлядки - 196/1170 мм
Расстояние от края до выборки: 54 мм

Змейка-2

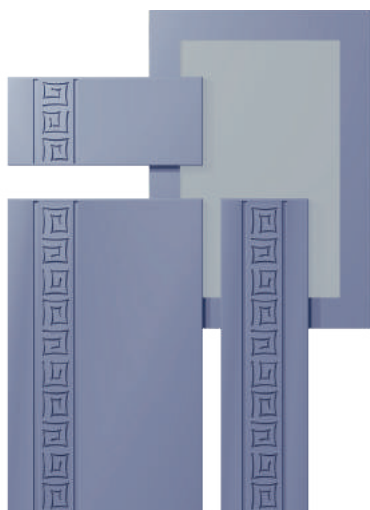

Сечение фасада
R4

Сечение кромки
№2

Толщина МДФ
16/19

Высота витрины - 246/2750 мм
Высота глухой двери - 196/2750 мм
Ширина витрины - 286/1170 мм
Ширина глухой двери - 196/1170 мм
Высота шуфлядки - 116/196 мм
Ширина шуфлядки - 196/1170 мм
Расстояние от края до выборки: 54 мм

Змейка-3

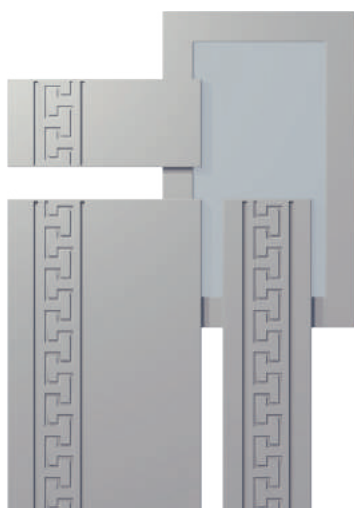

Сечение фасада
R4

Сечение кромки
№2

Толщина МДФ
16/19

Высота витрины - 246/2750 мм
Высота глухой двери - 196/2750 мм
Ширина витрины - 286/1170 мм
Ширина глухой двери - 196/1170 мм
Высота шуфлядки - 116/196 мм
Ширина шуфлядки - 196/1170 мм
Расстояние от края до выборки: 54 мм

Змейка-4

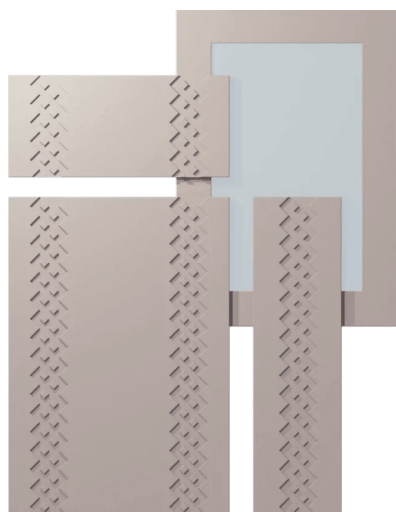

Сечение фасада
R4

Сечение кромки
№2

Толщина МДФ
16/19

Высота витрины - 246/2750 мм
Высота глухой двери - 196/2750 мм
Ширина витрины - 286/1170 мм
Ширина глухой двери - 196/1170 мм
Высота шуфлядки - 116/196 мм
Ширина шуфлядки - 196/1170 мм
Расстояние от края до выборки: 54 мм

Змейка-5



Сечение фасада
R4

Сечение кромки
№2

Толщина МДФ
16/19

Высота витрины - 246/2750 мм
Высота глухой двери - 196/2750 мм
Ширина витрины - 286/1170 мм
Ширина глухой двери - 196/1170 мм
Высота шуфлядки - 116/196 мм
Ширина шуфлядки - 196/1170 мм
Расстояние от края до выборки: 54 мм

Камень



Сечение фасада
Классика

Сечение кромки
№3

Толщина МДФ
16/19

Высота витрины - 246/2750 мм
Высота глухой двери - 196/2750 мм
Ширина витрины - 286/1170 мм
Ширина глухой двери - 196/1170 мм
Высота шуфлядки - 140/196 мм
Ширина шуфлядки - 196/1170 мм
Мин. высота ящика без фрезеровки: 116 мм
Расстояние от края до выборки: 54 мм

Каприз



Сечение фасада
Классика

Сечение кромки
№3

Толщина МДФ
16/19

Высота витрины - 246/2750 мм
Высота глухой двери - 196/2750 мм
Ширина витрины - 286/1170 мм
Ширина глухой двери - 196/1170 мм
Высота шуфлядки - 140/196 мм
Ширина шуфлядки - 196/1170 мм
Мин. высота ящика без фрезеровки: 116 мм
Расстояние от края до выборки: 54 мм

Квадро



Сечение фасада
Классика

Сечение кромки
№3

Толщина МДФ
16/19

Высота витрины - 246/2750 мм
Высота глухой двери - 196/2750 мм
Ширина витрины - 286/1170 мм
Ширина глухой двери - 196/1170 мм
Высота шуфлядки - 116/196 мм
Ширина шуфлядки - 196/1170 мм
Расстояние от края до выборки: 54 мм

Квадро-Параллель



Сечение фасада
Классика

Сечение кромки
№3

Толщина МДФ
16/19

Высота витрины - 246/2750 мм
Высота глухой двери - 196/2750 мм
Ширина витрины - 286/1170 мм
Ширина глухой двери - 196/1170 мм
Высота шуфлядки - 116/196 мм
Ширина шуфлядки - 196/1170 мм
Расстояние от края до выборки: 54 мм

Классика



Сечение фасада
Классика

Сечение кромки
№3

Толщина МДФ
16/19

Высота витрины - 246/2750 мм
Высота глухой двери - 196/2750 мм
Ширина витрины - 286/1170 мм
Ширина глухой двери - 196/1170 мм
Высота шуфлядки - 140/196 мм
Ширина шуфлядки - 196/1170 мм
Мин. высота ящика без фрезеровки: 116 мм
Расстояние от края до выборки: 54 мм

Классика+R4



Сечение фасада
Классика+R4

Сечение кромки
№3

Толщина МДФ
16/19

Высота витрины - 246/2750 мм
Высота глухой двери - 196/2750 мм
Ширина витрины - 286/1170 мм
Ширина глухой двери - 196/1170 мм
Высота шуфлядки - 176/196 мм
Ширина шуфлядки - 196/1170 мм
Мин. высота ящика без фрезеровки: 116 мм
Расстояние от края до выборки: 54 мм

Крест

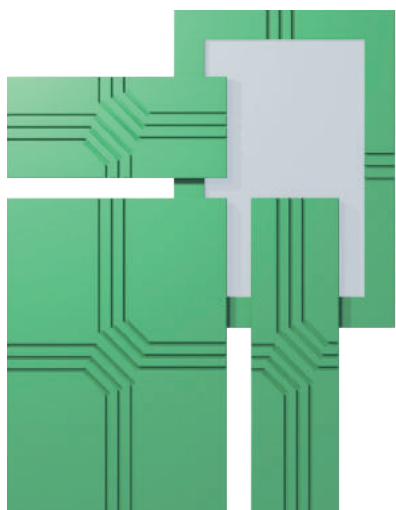

Сечение фасада
R4

Сечение кромки
№2

Толщина МДФ
16/19

Высота витрины - 246/2750 мм
Высота глухой двери - 196/2750 мм
Ширина витрины - 286/1170 мм
Ширина глухой двери - 196/1170 мм
Высота шуфлядки - 116/196 мм
Ширина шуфлядки - 196/1170 мм
Расстояние от края до выборки: 54 мм

Лжевыборка

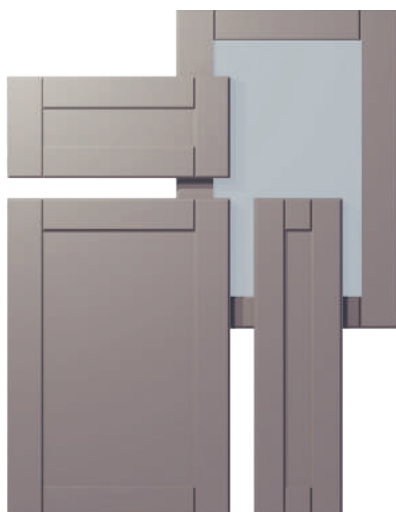

Сечение фасада
R4

Сечение кромки
№2

Толщина МДФ
16/19

Высота витрины - 246/2750 мм
Высота глухой двери - 196/2750 мм
Ширина витрины - 286/1170 мм
Ширина глухой двери - 196/1170 мм
Высота шуфлядки - 116/196 мм
Ширина шуфлядки - 196/1170 мм
Расстояние от края до выборки: 54 мм

Лилия простая



Сечение фасада
Классика+R4

Сечение кромки
№3

Толщина МДФ
16/19

Высота витрины - 246/2750 мм
Высота глухой двери - 196/2750 мм
Ширина витрины - 286/1170 мм
Ширина глухой двери - 196/1170 мм
Высота шуфлядки - 116/196 мм
Ширина шуфлядки - 196/1170 мм
Расстояние от края до выборки: 54 мм

Луч



Сечение фасада
V-120

Сечение кромки
№4

Толщина МДФ
16/19

Высота витрины - 246/2750 мм
Высота глухой двери - 196/2750 мм
Ширина витрины - 286/1170 мм
Ширина глухой двери - 196/1170 мм
Высота шуфлядки - 140/196 мм
Ширина шуфлядки - 196/1170 мм
Мин. высота ящика без фрезеровки: 116 мм
Расстояние от края до выборки: 52 мм

Лучия



Сечение фасада
R4

Сечение кромки
№2

Толщина МДФ
16/19

Высота витрины - 246/2750 мм
Высота глухой двери - 196/2750 мм
Ширина витрины - 286/1170 мм
Ширина глухой двери - 196/1170 мм
Высота шуфлядки - 140/196 мм
Ширина шуфлядки - 196/1170 мм
Мин. высота ящика без фрезеровки: 116 мм
Расстояние от края до выборки: 54 мм

Мальва



Сечение фасада
Классика

Сечение кромки
№3

Толщина МДФ
16/19

Высота витрины - 246/2750 мм
Высота глухой двери - 196/2750 мм
Ширина витрины - 286/1170 мм
Ширина глухой двери - 196/1170 мм
Высота шуфлядки - 140/196 мм
Ширина шуфлядки - 196/1170 мм
Мин. высота ящика без фрезеровки: 116 мм
Расстояние от края до выборки: 54 мм

Олимп

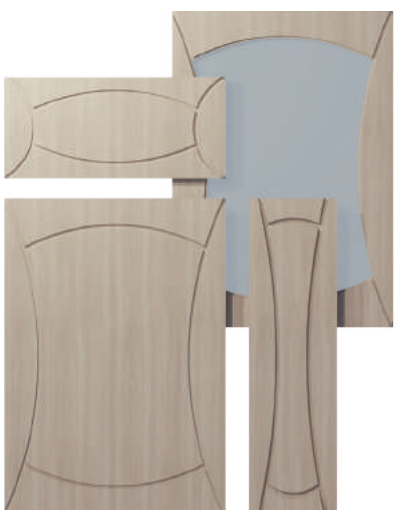

Сечение фасада
R4

Сечение кромки
№2

Толщина МДФ
16/19

Высота витрины - 246/2750 мм
Высота глухой двери - 196/2750 мм
Ширина витрины - 286/1170 мм
Ширина глухой двери - 196/1170 мм
Высота шуфлядки - 140/196 мм
Ширина шуфлядки - 196/1170 мм
Мин. высота ящика без фрезеровки: 116 мм
Витрина без выборки

Плетенка

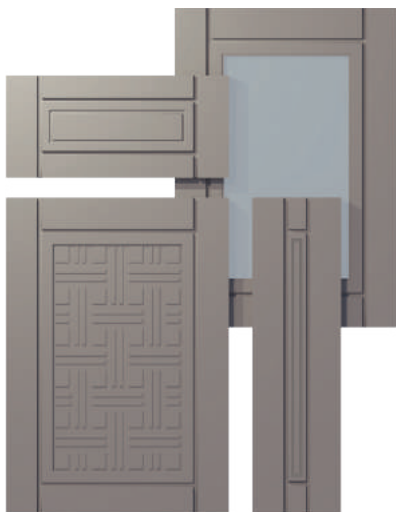

Сечение фасада
R4+K1

Сечение кромки
№2

Толщина МДФ
16/19

Высота витрины - 246/2750 мм
Высота глухой двери - 196/2750 мм
Ширина витрины - 286/1170 мм
Ширина глухой двери - 196/1170 мм
Высота шуфлядки - 140/196 мм
Ширина шуфлядки - 196/1170 мм
Мин. высота ящика без фрезеровки: 116 мм
Расстояние от края до выборки: 70 мм

Премьера



Сечение фасада
Премьера

Сечение кромки
№1

Толщина МДФ
16/19

Высота витрины - 256/2750 мм
Высота глухой двери - 256/2750 мм
Ширина витрины - 256/1170 мм
Ширина глухой двери - 256/1170 мм
Высота шуфлядки - 146/196 мм
Ширина шуфлядки - 196/1170 мм
Расстояние от края до выборки: 55 мм

Ривьера

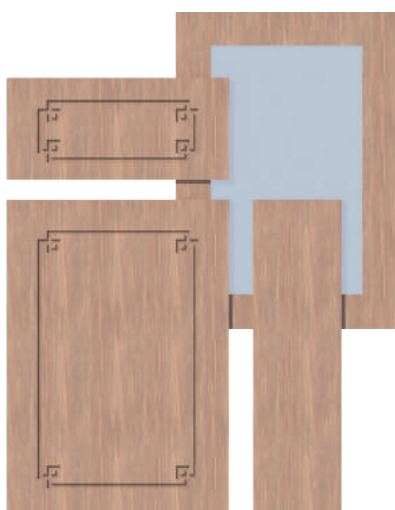

Сечение фасада
R4

Сечение кромки
№2

Толщина МДФ
16/19

Высота витрины - 246/2750 мм
Высота глухой двери - 196/2750 мм
Ширина витрины - 286/1170 мм
Ширина глухой двери - 196/1170 мм
Высота шуфлядки - 116/196 мм
Ширина шуфлядки - 196/1170 мм
Расстояние от края до выборки: 54 мм

Рио



Сечение фасада
R4

Сечение кромки
№2

Толщина МДФ
16/19

Высота витрины - 246/2750 мм
Высота глухой двери - 196/2750 мм
Ширина витрины - 286/1170 мм
Ширина глухой двери - 196/1170 мм
Высота шуфлядки - 140/196 мм
Ширина шуфлядки - 196/1170 мм
Мин. высота ящика без фрезеровки: 116 мм
Расстояние от края до выборки: 50 мм

Ромб



Сечение фасада
R4

Сечение кромки
№2

Толщина МДФ
16/19

Высота витрины - 246/2750 мм
Высота глухой двери - 196/2750 мм
Ширина витрины - 286/1170 мм
Ширина глухой двери - 196/1170 мм
Высота шуфлядки - 140/196 мм
Ширина шуфлядки - 196/1170 мм
Мин. высота ящика без фрезеровки: 116 мм
Расстояние от края до выборки: 54 мм

Рондо



Сечение фасада
Классика

Сечение кромки
№3

Толщина МДФ
16/19

Высота витрины - 246/2750 мм
Высота глухой двери - 196/2750 мм
Ширина витрины - 286/1170 мм
Ширина глухой двери - 196/1170 мм
Высота шуфлядки - 140/196 мм
Ширина шуфлядки - 196/1170 мм
Мин. высота ящика без фрезеровки: 116 мм
Расстояние от края до выборки: 54 мм

Рубин

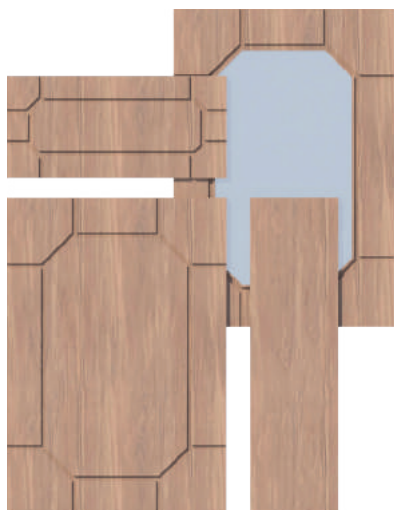

Сечение фасада
R4

Сечение кромки
№2

Толщина МДФ
16/19

Высота витрины - 246/2750 мм
Высота глухой двери - 196/2750 мм
Ширина витрины - 286/1170 мм
Ширина глухой двери - 196/1170 мм
Высота шуфлядки - 140/196 мм
Ширина шуфлядки - 196/1170 мм
Мин. высота ящика без фрезеровки: 116 мм
Расстояние от края до выборки: 50 мм

Скиф



Сечение фасада
R4

Сечение кромки
№2

Толщина МДФ
16/19

Высота витрины - 246/2750 мм
Высота глухой двери - 196/2750 мм
Ширина витрины - 286/1170 мм
Ширина глухой двери - 196/1170 мм
Высота шуфлядки - 140/196 мм
Ширина шуфлядки - 196/1170 мм
Мин. высота ящика без фрезеровки: 116 мм
Расстояние от края до выборки: 54 мм

Скиф-1



Сечение фасада
R4

Сечение кромки
№2

Толщина МДФ
16/19

Высота витрины - 246/2750 мм
Высота глухой двери - 196/2750 мм
Ширина витрины - 286/1170 мм
Ширина глухой двери - 196/1170 мм
Высота шуфлядки - 140/196 мм
Ширина шуфлядки - 196/1170 мм
Мин. высота ящика без фрезеровки: 116 мм
Расстояние от края до выборки: 54 мм

Танго

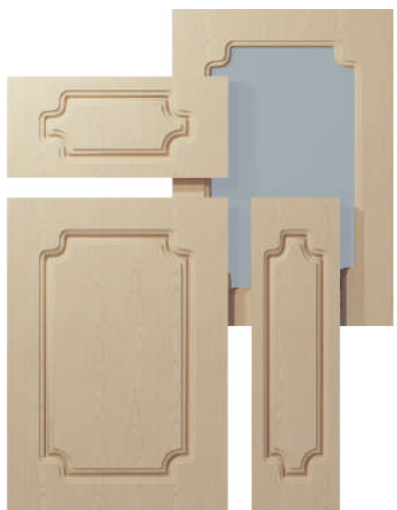

Сечение фасада
Классика

Сечение кромки
№3

Толщина МДФ
16/19

Высота витрины - 246/2750 мм
Высота глухой двери - 196/2750 мм
Ширина витрины - 286/1170 мм
Ширина глухой двери - 196/1170 мм
Высота шуфлядки - 140/196 мм
Ширина шуфлядки - 196/1170 мм
Мин. высота ящика без фрезеровки: 116 мм
Расстояние от края до выборки: 54 мм

Техно

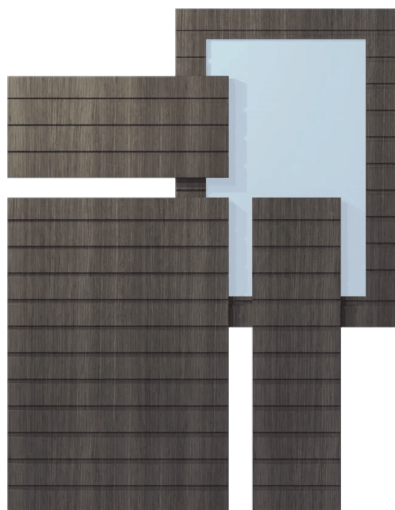

Сечение фасада
R4

Сечение кромки
№2

Толщина МДФ
16/19

Высота витрины - 246/2750 мм
Высота глухой двери - 196/2750 мм
Ширина витрины - 286/1170 мм
Ширина глухой двери - 196/1170 мм
Высота шуфлядки - 116/196 мм
Ширина шуфлядки - 196/1170 мм
Расстояние от края до выборки: 54 мм
Шаг фрезы (полосок) по умолчанию: 69 мм

Трио



Сечение фасада
R4

Сечение кромки
№2

Толщина МДФ
16/19

Высота витрины - 246/2750 мм
Высота глухой двери - 196/2750 мм
Ширина витрины - 286/1170 мм
Ширина глухой двери - 196/1170 мм
Высота шуфлядки - 116/196 мм
Ширина шуфлядки - 196/1170 мм
Расстояние от края до выборки: 54 мм

Трио-Арка

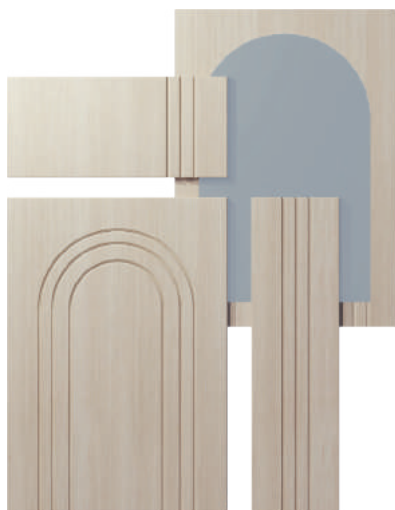

Сечение фасада
R4

Сечение кромки
№2

Толщина МДФ
16/19

Высота витрины - 246/2750 мм
Высота глухой двери - 196/2750 мм
Ширина витрины - 286/1170 мм
Ширина глухой двери - 196/1170 мм
Высота шуфлядки - 116/196 мм
Ширина шуфлядки - 196/1170 мм
Расстояние от края до выборки: 50 мм

Трио-Параллель



Сечение фасада
R4

Сечение кромки
№2

Толщина МДФ
16/19

Высота витрины - 246/2750 мм
 Высота глухой двери - 196/2750 мм
 Ширина витрины - 286/1170 мм
 Ширина глухой двери - 196/1170 мм
 Высота шуфлядки - 116/196 мм
 Ширина шуфлядки - 196/1170 мм
 Расстояние от края до выборки: 54 мм

Узор

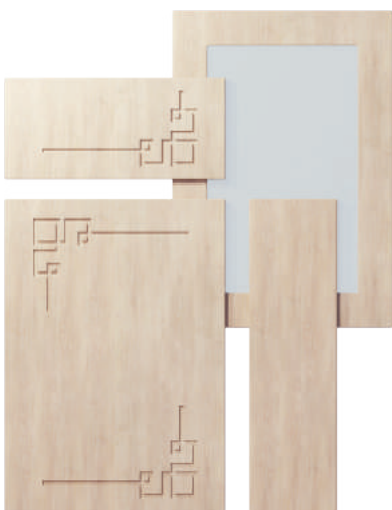

Сечение фасада
R4

Сечение кромки
№2

Толщина МДФ
16/19

Высота витрины - 246/2750 мм
 Высота глухой двери - 196/2750 мм
 Ширина витрины - 286/1170 мм
 Ширина глухой двери - 196/1170 мм
 Высота шуфлядки - 140/196 мм
 Ширина шуфлядки - 196/1170 мм
 Мин. высота ящика без фрезеровки: 116 мм
 Расстояние от края до выборки: 54 мм

СЛОЖНЫЕ ФРЕЗЕРОВКИ

Оригинальные формы фрезеровок и интересные детали для новаторов и любителей изысканных линий.



Адонис

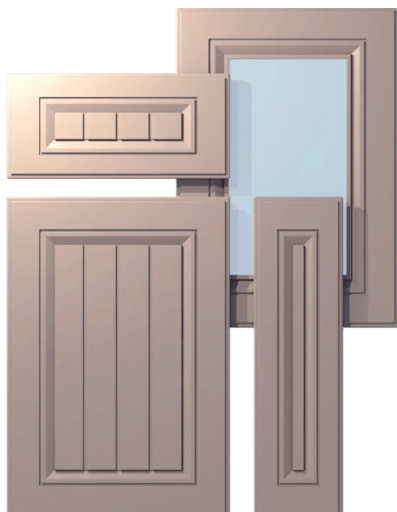

Сечение фасада
d22+K1

Сечение кромки
№1

Толщина МДФ
16/19

Высота витрины - 256/2750 мм
 Высота глухой двери - 236/2750 мм
 Ширина витрины - 256/1170 мм
 Ширина глухой двери - 236/1170 мм
 Высота шуфлядки - 140/196 мм
 Ширина шуфлядки - 196/1170 мм
 Расстояние от края до выборки: 56 мм

Амстердам

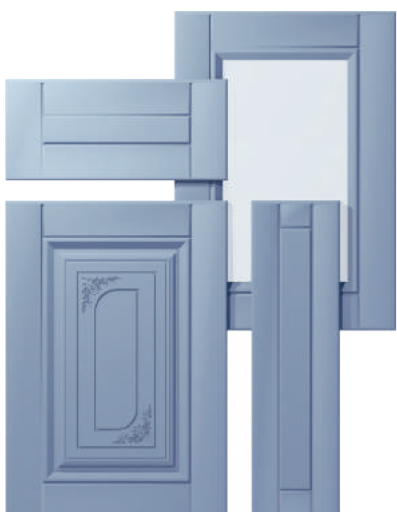

Сечение фасада
Квадро-90+K1+R4

Сечение кромки
№1

Толщина МДФ
16/19

Высота витрины - 246/2750 мм
 Высота глухой двери - 396/2750 мм
 Ширина витрины - 286/1170 мм
 Ширина глухой двери - 296/1170 мм
 Высота шуфлядки - 140/196 мм
 Ширина шуфлядки - 196/1170 мм
 Расстояние от края до выборки: 49 мм

Баско



Сечение фасада
Квадро-90+K1

Сечение кромки
№1

Толщина МДФ
16/19

Высота витрины - 246/2750 мм
 Высота глухой двери - 196/2750 мм
 Ширина витрины - 286/1170 мм
 Ширина глухой двери - 196/1170 мм
 Высота шуфлядки - 176/196 мм
 Ширина шуфлядки - 196/1170 мм
 Расстояние от края до выборки: 49 мм

Берлин

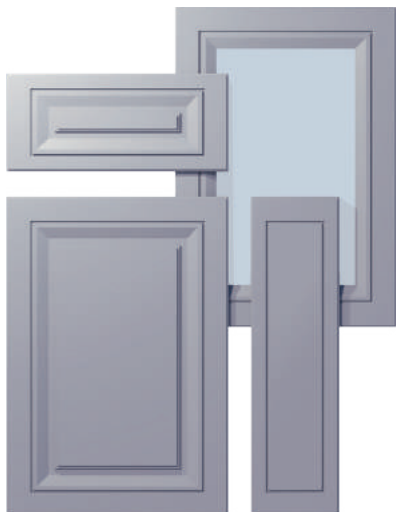

Сечение фасада
Цезарь+V120+R4

Сечение кромки
№1

Толщина МДФ
16/19

Высота витрины - 256/2750 мм
 Высота глухой двери - 226/2750 мм
 Ширина витрины - 256/1170 мм
 Ширина глухой двери - 226/1170 мм
 Высота шуфлядки - 140/196 мм
 Ширина шуфлядки - 196/1170 мм
 Расстояние от края до выборки: 57 мм

Бомонд



Сечение фасада
d22+K1

Сечение кромки
№0

Толщина МДФ
16/19

Высота витрины - 246/2750 мм
 Высота глухой двери - 200/2750 мм
 Ширина витрины - 246/1170 мм
 Ширина глухой двери - 196/1170 мм
 Высота шуфлядки - 140/196 мм
 Ширина шуфлядки - 196/1170 мм
 Расстояние от края до выборки: 54 мм

Бочка круглая

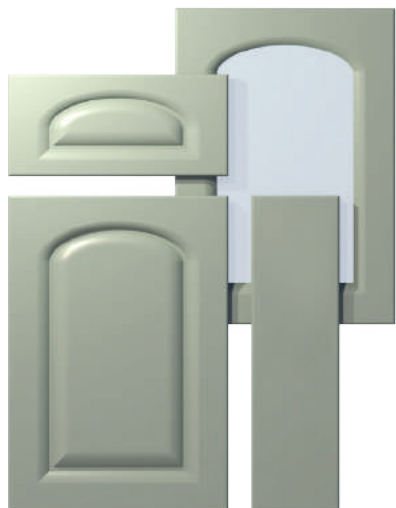

Сечение фасада
Круглое

Сечение кромки
№5

Толщина МДФ
19

Высота витрины - 246/2750 мм
 Высота глухой двери - 196/2750 мм
 Ширина витрины - 286/1170 мм
 Ширина глухой двери - 196/1170 мм
 Мин. высота шуфлядки - 250 мм
 Ширина шуфлядки - 196/1170 мм
 Расстояние от края до выборки: 60 мм

Валенсия-2



Сечение фасада
Квадро-90+K1

Сечение кромки
№1

Толщина МДФ
16/19

Высота витрины - 346/2750 мм
 Высота глухой двери - 356/2750 мм
 Ширина витрины - 286/1170 мм
 Ширина глухой двери - 196/1170 мм
 Высота шуфлядки - 176/196 мм
 Ширина шуфлядки - 196/1170 мм
 Расстояние от края до выборки: 49 мм

Вивальди



Сечение фасада
Квадро-90+K1+R4

Сечение кромки
№1

Толщина МДФ
16/19

Высота витрины - 246/2750 мм
 Высота глухой двери - 496/2750 мм
 Ширина витрины - 286/1170 мм
 Ширина глухой двери - 196/1170 мм
 Высота шуфлядки - 140/196 мм
 Ширина шуфлядки - 196/1170 мм
 Расстояние от края до выборки: 52 мм

Гауди



Сечение фасада
Квадро-90+K3

Сечение кромки
№3

Толщина МДФ
16/19

Высота витрины - 226/2750 мм
 Высота глухой двери - 216/2750 мм
 Ширина витрины - 226/1170 мм
 Ширина глухой двери - 216/1170 мм
 Высота шуфлядки - 116/196 мм
 Ширина шуфлядки - 196/1170 мм
 Расстояние от края до выборки: 41 мм

Звезда



Сечение фасада
Квадро-90+К1

Сечение кромки
№0

Толщина МДФ
16/19

Высота витрины - 246/2750 мм
 Высота глухой двери - 396/2750 мм
 Ширина витрины - 286/1170 мм
 Ширина глухой двери - 196/1170 мм
 Высота шуфлядки - 176/196 мм
 Ширина шуфлядки - 196/1170 мм
 Расстояние от края до выборки: сверху и снизу - 50, справа и слева - 78 мм

Иллюзия



Сечение фасада
К1

Сечение кромки
К1

Толщина МДФ
16/19

Высота витрины - 246/2750 мм
 Высота глухой двери - 196/2750 мм
 Ширина витрины - 286/1170 мм
 Ширина глухой двери - 196/1170 мм
 Высота шуфлядки - 116/196 мм
 Ширина шуфлядки - 196/1170 мм
 Фасад со стеклом - без выборки

Карина



Сечение фасада
Карина

Сечение кромки
№1

Толщина МДФ
16/19

Высота витрины - 246/2750 мм
 Высота глухой двери - 196/2750 мм
 Ширина витрины - 286/1170 мм
 Ширина глухой двери - 196/1170 мм
 Высота шуфлядки - 180/196 мм
 Ширина шуфлядки - 196/1170 мм
 Расстояние от края до выборки: 53 мм

Квадро-90



Сечение фасада
Квадро-90

Сечение кромки
№1

Толщина МДФ
16/19

Высота витрины - 246/2750 мм
Высота глухой двери - 196/2750 мм
Ширина витрины - 286/1170 мм
Ширина глухой двери - 196/1170 мм
Высота шуфлядки - 116/196 мм
Ширина шуфлядки - 196/1170 мм
Расстояние от края до выборки: 49 мм

Квадро 3D Волна-2

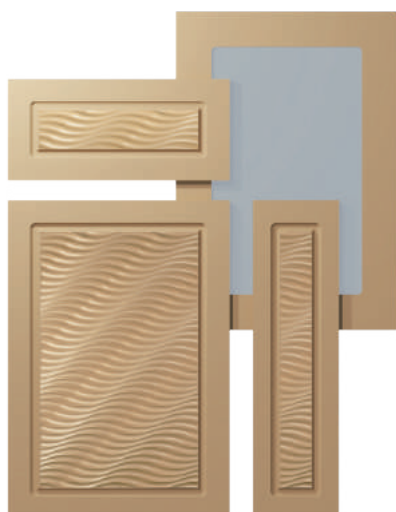

Сечение фасада
3D+Классика

Сечение кромки
№3

Толщина МДФ
16/19

Высота витрины - 246/2750 мм
Высота глухой двери - 196/2750 мм
Ширина витрины - 286/1170 мм
Ширина глухой двери - 196/1170 мм
Расстояние от края до выборки: 54 мм

Квадро сложная

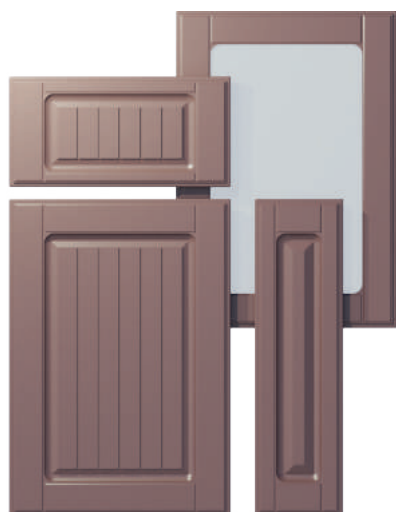

Сечение фасада
Классика+R4

Сечение кромки
№0

Толщина МДФ
16

Высота витрины - 250/2750 мм
Высота глухой двери - 250/2750 мм
Ширина витрины - 250/1170 мм
Ширина глухой двери - 250/1170 мм
Высота шуфлядки - 140/356 мм
Ширина шуфлядки - 250/1170 мм
Расстояние от края до выборки: 54 мм

Квадро сложное



Сечение фасада
2+R4+K1

Сечение кромки
№1

Толщина МДФ
16/19

Высота витрины - 246/2750 мм
 Высота глухой двери - 196/2750 мм
 Ширина витрины - 286/1170 мм
 Ширина глухой двери - 196/1170 мм
 Высота шуфлядки - 116/196 мм
 Ширина шуфлядки - 196/1170 мм
 Расстояние от края до выборки: 48 мм

Квадро сложное-1



Сечение фасада
2+R4+K1

Сечение кромки
№1

Толщина МДФ
16/19

Высота витрины - 246/2750 мм
 Высота глухой двери - 196/2750 мм
 Ширина витрины - 286/1170 мм
 Ширина глухой двери - 196/1170 мм
 Высота шуфлядки - 140/196 мм
 Ширина шуфлядки - 196/1170 мм
 Расстояние от края до выборки: 48 мм

Квартет

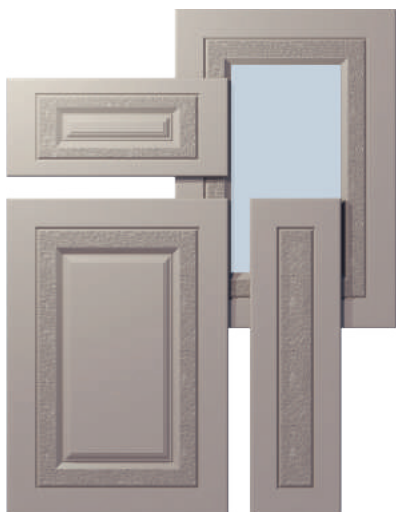

Сечение фасада
Квадро-90+K1

Сечение кромки
№1

Толщина МДФ
16/19

Высота витрины - 246/2750 мм
 Высота глухой двери - 196/2750 мм
 Ширина витрины - 286/1170 мм
 Ширина глухой двери - 196/1170 мм
 Высота шуфлядки - 140/196 мм
 Ширина шуфлядки - 196/1170 мм
 Расстояние от края до выборки: 70 мм

Лжевыборка-2

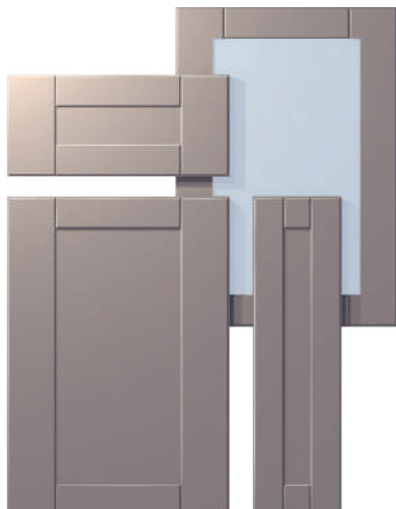

Сечение фасада
d22+V105

Сечение кромки

Толщина МДФ
16/19

Высота витрины - 286/2750 мм
 Высота глухой двери - 200/2750 мм
 Ширина витрины - 296/1170 мм
 Ширина глухой двери - 196/1170 мм
 Высота шуфлядки - 116/196 мм
 Ширина шуфлядки - 196/1170 мм
 Расстояние от края до выборки: 70 мм

Лжевыборка круглая

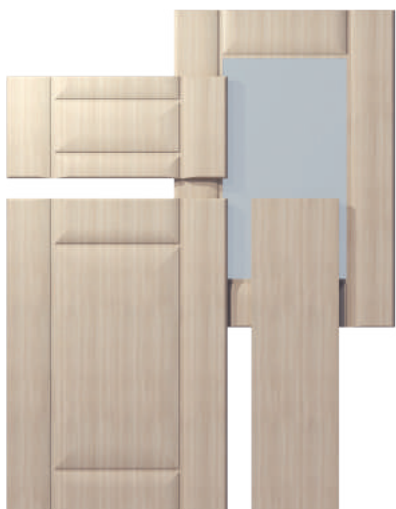

Сечение фасада
Круглое

Сечение кромки
№5

Толщина МДФ
19

Высота витрины - 246/2750 мм
 Высота глухой двери - 196/2750 мм
 Ширина витрины - 286/1170 мм
 Ширина глухой двери - 196/1170 мм
 Мин. высота шуфлядки - 300 мм
 Ширина шуфлядки - 196/1170 мм
 Расстояние от края до выборки: 54 мм

Лиана



Сечение фасада
Квадро-90+K1

Сечение кромки
№1

Толщина МДФ
16/19

Высота витрины - 246/2750 мм
 Высота глухой двери - 196/2750 мм
 Ширина витрины - 286/1170 мм
 Ширина глухой двери - 196/1170 мм
 Высота шуфлядки - 176/196 мм
 Ширина шуфлядки - 196/1170 мм
 Расстояние от края до выборки: 79 мм

Лиана-2



Сечение фасада
Квадро-90+K1+R4

Сечение кромки
№1

Толщина МДФ
16/19

Высота витрины - 246/2750 мм
Высота глухой двери - 496/2750 мм
Ширина витрины - 286/1170 мм
Ширина глухой двери - 196/1170 мм
Высота шуфлядки - 140/196 мм
Ширина шуфлядки - 196/1170 мм
Расстояние от края до выборки: 68 мм

Лилия сложная



Сечение фасада
Карина+K1

Сечение кромки
№1

Толщина МДФ
16/19

Высота витрины - 246/2750 мм
Высота глухой двери - 196/2750 мм
Ширина витрины - 286/1170 мм
Ширина глухой двери - 196/1170 мм
Высота шуфлядки - 180/196 мм
Ширина шуфлядки - 196/1170 мм
Расстояние от края до выборки: 63 мм,
из МДФ 16 мм - без выборки

Мадрид

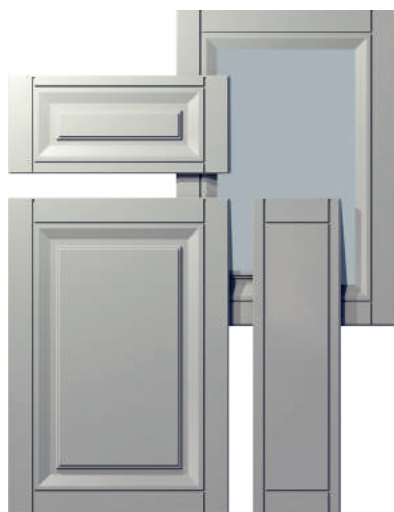

Сечение фасада
V120

Сечение кромки
№0

Толщина МДФ
16/19

Высота витрины - 236/2750 мм
Высота глухой двери - 236/2750 мм
Ширина витрины - 256/1170 мм
Ширина глухой двери - 236/1170 мм
Высота шуфлядки - 116/196 мм
Ширина шуфлядки - 196/1170 мм
Расстояние от края до выборки: 44 мм

Модерн



Сечение фасада
d22+V105

Сечение кромки
№0

Толщина МДФ
19

Высота витрины - 256/2750 мм
Высота глухой двери - 200/2750 мм
Ширина витрины - 256/1170 мм
Ширина глухой двери - 196/1170 мм
Высота шуфлядки - 116/196 мм
Ширина шуфлядки - 196/1170 мм
Расстояние от края до выборки: 54 мм

Моцарт

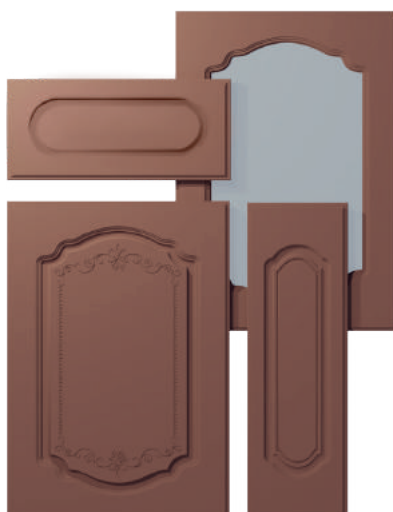

Сечение фасада
Моцарт

Сечение кромки
№1

Толщина МДФ
16/19

Высота витрины - 356/2750 мм
Высота глухой двери - 296/2750 мм
Ширина витрины - 296/1170 мм
Ширина глухой двери - 296/596 мм
Высота шуфлядки - 120/196 мм
Ширина шуфлядки - 196/1170 мм
Расстояние от края до выборки: 55 мм

Неаполь



Сечение фасада
V120

Сечение кромки
№1

Толщина МДФ
16/19

Высота витрины - 256/2750 мм
Высота глухой двери - 220/2750 мм
Ширина витрины - 296/1170 мм
Ширина глухой двери - 220/1170 мм
Высота шуфлядки - 140/196 мм
Ширина шуфлядки - 196/1170 мм
Расстояние от края до выборки: 58 мм

Николь



Сечение фасада
Николь

Сечение кромки
№0

Толщина МДФ
19

Высота витрины - 246/2750 мм
 Высота глухой двери - 196/2750 мм
 Ширина витрины - 286/1170 мм
 Ширина глухой двери - 196/1170 мм
 Высота шуфлядки - 176/196 мм
 Ширина шуфлядки - 196/1170 мм
 Расстояние от края до выборки: 73 мм

Нормандия



Сечение фасада
d22+V120

Сечение кромки
№0

Толщина МДФ
16/19

Высота витрины - 256/2750 мм
 Высота глухой двери - 236/2750 мм
 Ширина витрины - 256/1170 мм
 Ширина глухой двери - 196/1170 мм
 Высота шуфлядки - 140/196 мм
 Ширина шуфлядки - 196/1170 мм
 Расстояние от края до выборки: 61 мм

Олимпия-1



Сечение фасада
Квадро-90+K1+R4

Сечение кромки
№1

Толщина МДФ
16/19

Высота витрины - 246/2750 мм
 Высота глухой двери - 196/2750 мм
 Ширина витрины - 286/1170 мм
 Ширина глухой двери - 196/1170 мм
 Высота шуфлядки - 140/196 мм
 Ширина шуфлядки - 196/1170 мм
 Расстояние от края до выборки: 63 мм

Олимпия-2

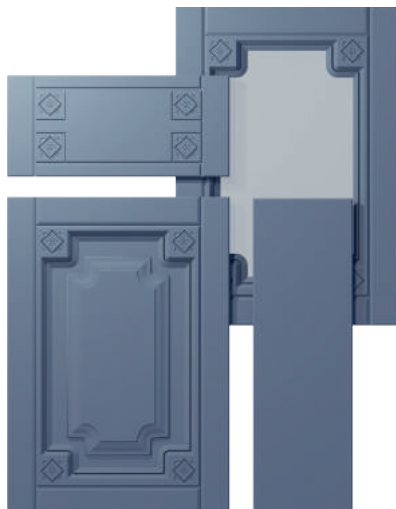

Сечение фасада
Квадро-90+K1

Сечение кромки
№1

Толщина МДФ
16/19

Высота витрины - 246/2750 мм
 Высота глухой двери - 196/2750 мм
 Ширина витрины - 286/1170 мм
 Ширина глухой двери - 196/1170 мм
 Высота шуфлядки - 140/196 мм
 Ширина шуфлядки - 196/1170 мм
 Расстояние от края до выборки: 53 мм

Олимпия-3

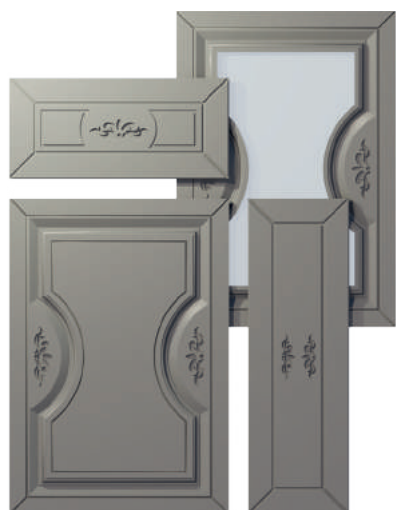

Сечение фасада
Квадро-90+K1+R4

Сечение кромки
№1

Толщина МДФ
16/19

Высота витрины - 246/2750 мм
 Высота глухой двери - 196/2750 мм
 Ширина витрины - 286/1170 мм
 Ширина глухой двери - 196/1170 мм
 Высота шуфлядки - 176/196 мм
 Ширина шуфлядки - 196/1170 мм
 Расстояние от края до выборки: 49 мм

Палермо



Сечение фасада
Палермо

Сечение кромки
№1

Толщина МДФ
16/19

Высота витрины - 256/2750 мм
 Высота глухой двери - 236/2750 мм
 Ширина витрины - 256/1170 мм
 Ширина глухой двери - 296/1170 мм
 Высота шуфлядки - 120/196 мм
 Ширина шуфлядки - 196/1170 мм
 Расстояние от края до выборки: 59 мм

Палеро-Квадро



Сечение фасада
Палеро

Сечение кромки
№1

Толщина МДФ
16/19

Высота витрины - 246/2750 мм
 Высота глухой двери - 196/2750 мм
 Ширина витрины - 286/1170 мм
 Ширина глухой двери - 196/1170 мм
 Высота шуфлядки - 176/196 мм
 Ширина шуфлядки - 196/1170 мм
 Расстояние от края до выборки: 59 мм,
 из МДФ 16 мм - без выборки

Палеро-Классика



Сечение фасада
Палеро

Сечение кромки
№1

Толщина МДФ
16/19

Высота витрины - 246/2750 мм
 Высота глухой двери - 196/2750 мм
 Ширина витрины - 286/1170 мм
 Ширина глухой двери - 196/1170 мм
 Высота шуфлядки - 176/196 мм
 Ширина шуфлядки - 196/1170 мм
 Расстояние от края до выборки: 59 мм,
 из МДФ 16 мм - без выборки

Плитка

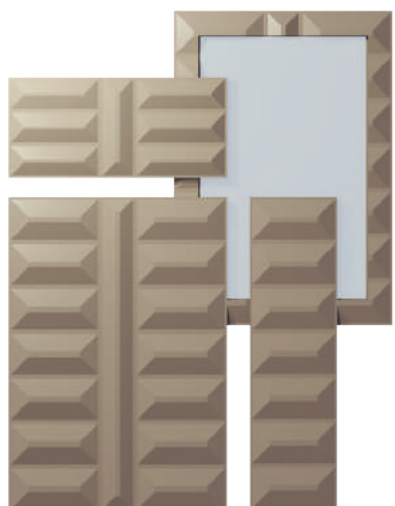

Сечение фасада
Круглое

Сечение кромки
Прямой угол

Толщина МДФ
19

Высота витрины - 256/2750 мм
 Высота глухой двери - 200/2750 мм
 Ширина витрины - 256/1170 мм
 Ширина глухой двери - 196/1170 мм
 Высота шуфлядки - 116/196 мм
 Ширина шуфлядки - 196/1170 мм
 Расстояние от края до выборки: 45 мм

Прямоугольник



Сечение фасада
V120

Сечение кромки
№1

Толщина МДФ
16/19

Высота витрины - 246/2750 мм
 Высота глухой двери - 200/2750 мм
 Ширина витрины - 296/1170 мм
 Ширина глухой двери - 196/1170 мм
 Высота шуфлядки - 160/196 мм
 Ширина шуфлядки - 196/1170 мм
 Расстояние от края до выборки: 45 мм

Рейки

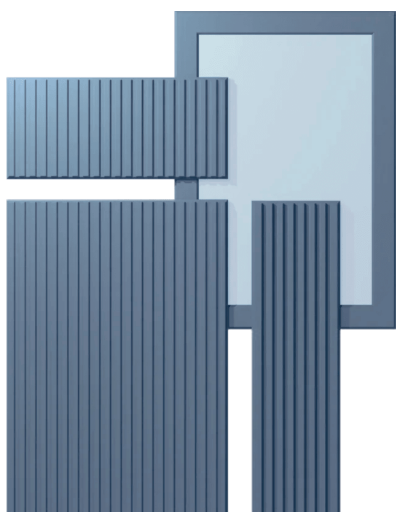

Сечение фасада
d12

Сечение кромки
Прямой угол

Толщина МДФ
16/19

Высота витрины - 256/2750 мм
 Высота глухой двери - 200/2750 мм
 Ширина витрины - 256/1170 мм
 Ширина глухой двери - 196/1170 мм
 Высота шуфлядки - 116/196 мм
 Ширина шуфлядки - 196/1170 мм
 Расстояние от края до выборки: 54 мм

Ренессанс



Сечение фасада

Сечение кромки
№0

Толщина МДФ
16/19

Высота витрины - 256/2750 мм
 Высота глухой двери - 236/2750 мм
 Ширина витрины - 256/1170 мм
 Ширина глухой двери - 236/1170 мм
 Высота шуфлядки - 140/196 мм
 Ширина шуфлядки - 256/1170 мм
 Расстояние от края до выборки: 51 мм

Соната



Сечение фасада
d22+R4

Сечение кромки
№0

Толщина МДФ
16/19

Высота витрины - 246/2750 мм
Высота глухой двери - 220/2750 мм
Ширина витрины - 286/1170 мм
Ширина глухой двери - 220/1170 мм
Высота шуфлядки - 130/196 мм
Ширина шуфлядки - 196/1170 мм
Расстояние от края до выборки: 50 мм

Сорренто (исполнение с косичкой)



Сечение фасада
Сорренто

Сечение кромки
№1

Толщина МДФ
16/19

Высота витрины - 246/2750 мм
Высота глухой двери - 196/2750 мм
Ширина витрины - 286/1170 мм
Ширина глухой двери - 196/1170 мм
Высота шуфлядки - 176/196 мм
Ширина шуфлядки - 196/1170 мм
Расстояние от края до выборки: 63 мм,
из МДФ 16 мм - без выборки

Соты

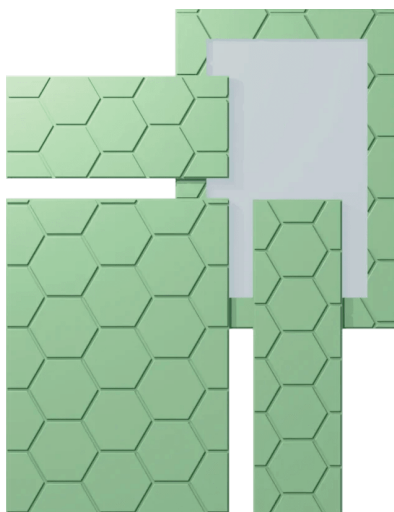

Сечение фасада
R4

Сечение кромки
№0

Толщина МДФ
16/19

Высота витрины - 256/2750 мм
Высота глухой двери - 200/2750 мм
Ширина витрины - 256/1170 мм
Ширина глухой двери - 196/1170 мм
Высота шуфлядки - 116/196 мм
Ширина шуфлядки - 196/1170 мм
Расстояние от края до выборки: 54 мм

Стандарт



Сечение фасада
V120

Сечение кромки
№1

Толщина МДФ
16/19

Высота витрины - 246/2750 мм
 Высота глухой двери - 200/2750 мм
 Ширина витрины - 296/1170 мм
 Ширина глухой двери - 196/1170 мм
 Высота шуфлядки - 160/196 мм
 Ширина шуфлядки - 196/1170 мм
 Расстояние от края до выборки: 45 мм

Турин



Сечение фасада
K1

Сечение кромки
№1

Толщина МДФ
16/19

Высота витрины - 246/2750 мм
 Высота глухой двери - 196/2750 мм
 Ширина витрины - 286/1170 мм
 Ширина глухой двери - 196/1170 мм
 Высота шуфлядки - 140/196 мм
 Ширина шуфлядки - 196/1170 мм
 Расстояние от края до выборки: 54 мм

Турин-1



Сечение фасада
V120

Сечение кромки
№1

Толщина МДФ
16/19

Высота витрины - 236/2750 мм
 Высота глухой двери - 200/2750 мм
 Ширина витрины - 256/1170 мм
 Ширина глухой двери - 196/1170 мм
 Высота шуфлядки - 146/196 мм
 Ширина шуфлядки - 196/1170 мм
 Расстояние от края до выборки: 52 мм

Флоренция



Сечение фасада
Флоренция

Сечение кромки
№1

Толщина МДФ
16/19

Высота витрины - 246/2750 мм
 Высота глухой двери - 196/2750 мм
 Ширина витрины - 286/1170 мм
 Ширина глухой двери - 196/1170 мм
 Высота шуфлядки - 140/196 мм
 Ширина шуфлядки - 196/1170 мм
 Расстояние от края до выборки: 63 мм,
 из МДФ 16 мм - без выборки

Хаус

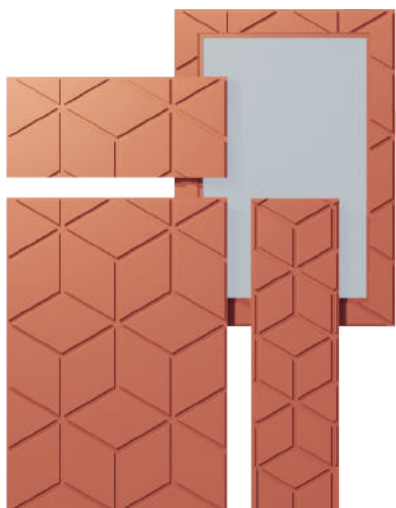

Сечение фасада
R4

Сечение кромки
№0

Толщина МДФ
16/19

Высота витрины - 256/2750 мм
 Высота глухой двери - 200/2750 мм
 Ширина витрины - 256/1170 мм
 Ширина глухой двери - 196/1170 мм
 Высота шуфлядки - 116/196 мм
 Ширина шуфлядки - 196/1170 мм
 Расстояние от края до выборки: 54 мм

Цезарь

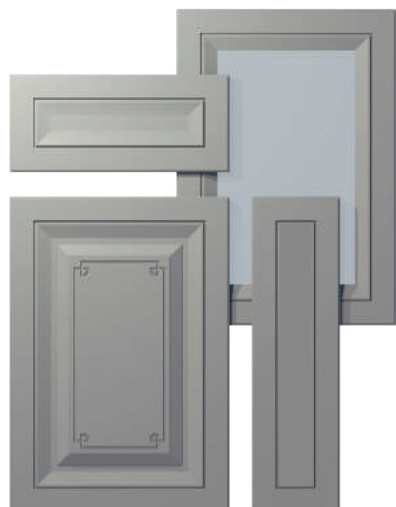

Сечение фасада
Цезарь

Сечение кромки
№0

Толщина МДФ
16/19

Высота витрины - 256/2750 мм
 Высота глухой двери - 300/2750 мм
 Ширина витрины - 256/1170 мм
 Ширина глухой двери - 296/1170 мм
 Высота шуфлядки - 140/196 мм
 Ширина шуфлядки - 196/1170 мм
 Расстояние от края до выборки: 60 мм

Элит-1



Сечение фасада
3

Сечение кромки
№1

Толщина МДФ
16/19

Высота витрины - 246/2750 мм
Высота глухой двери - 196/2750 мм
Ширина витрины - 286/1170 мм
Ширина глухой двери - 196/1170 мм
Высота шуфлядки - 116/196 мм
Ширина шуфлядки - 196/1170 мм
Расстояние от края до выборки: 51 мм

Эпоха



Сечение фасада
Эпоха

Сечение кромки
№1

Толщина МДФ
16/19

Высота витрины - 246/2750 мм
Высота глухой двери - 196/2750 мм
Ширина витрины - 286/1170 мм
Ширина глухой двери - 196/1170 мм
Высота шуфлядки - 180/196 мм
Ширина шуфлядки - 196/1170 мм
Расстояние от края до выборки: 71 мм,
из МДФ 16 мм - без выборки

3D Фигура

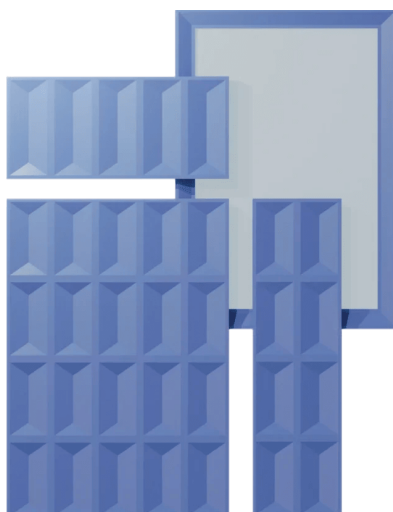

Сечение фасада
V153

Сечение кромки
Прямой угол

Толщина МДФ
19

Высота витрины - 246/2750 мм
Высота глухой двери - 226/2750 мм
Ширина витрины - 286/1170 мм
Ширина глухой двери - 196/1170 мм
Высота шуфлядки - 116/196 мм
Ширина шуфлядки - 196/1170 мм
Расстояние от края до выборки: 54 мм

Сетка-1



Сечение фасада

Сечение кромки
№1

Толщина МДФ
16/19

Высота фасада - 286/2750 мм
Ширина фасада - 296/1170мм

Сетка-2



Сечение фасада

Сечение кромки
№1

Толщина МДФ
16/19

Высота фасада - 286/2750 мм
Ширина фасада - 296/1170мм

3D Волна-1



Сечение фасада
3D

Сечение кромки
Прямой угол

Толщина МДФ
19

Высота фасада - 116/2750 мм

3D Волна-2



Сечение фасада
3D

Сечение кромки
Прямой угол

Толщина МДФ
19

Высота фасада - 116/2750 мм

3D Волна-3

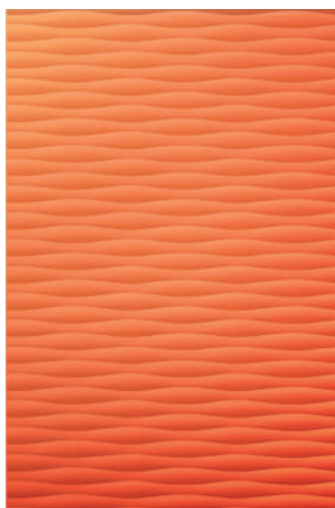

Сечение фасада
3D

Сечение кромки
Прямой угол

Толщина МДФ
19

Высота фасада - 116/2750 мм

3D Узор

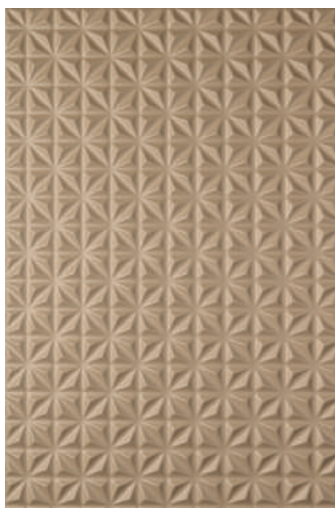

Сечение фасада
3D

Сечение кромки
Прямой угол

Толщина МДФ
19

Высота фасада - 116/2750 мм

3D Узор-1

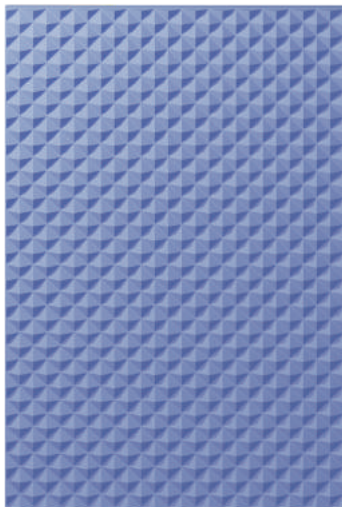

Сечение фасада
3D

Сечение кромки
Прямой угол

Толщина МДФ
19

Высота фасада - 116/2750 мм



ФАСАДЫ МДФ В ПЛАСТИКЕ



Фасады в кромке



№1



№2

Акриловые фасады

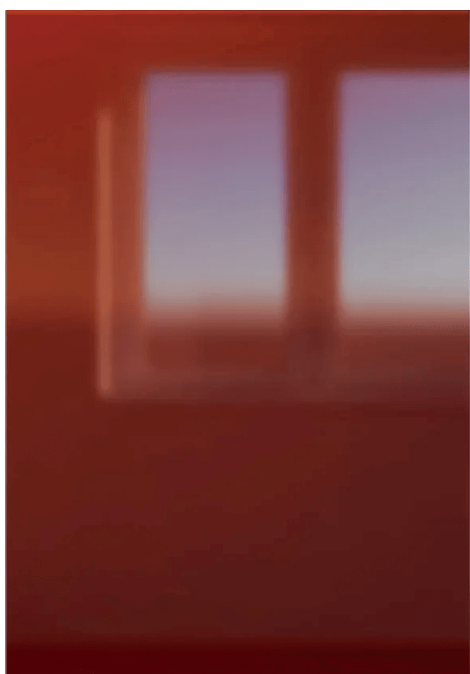

Пластик в алюминиевом профиле

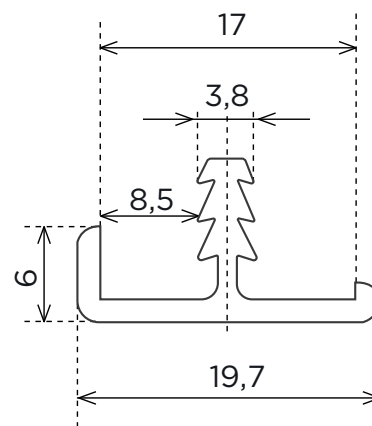

Витрина из алюминиевого профиля





РАДИУСНЫЕ ФАСАДЫ

Вогнутый фасад

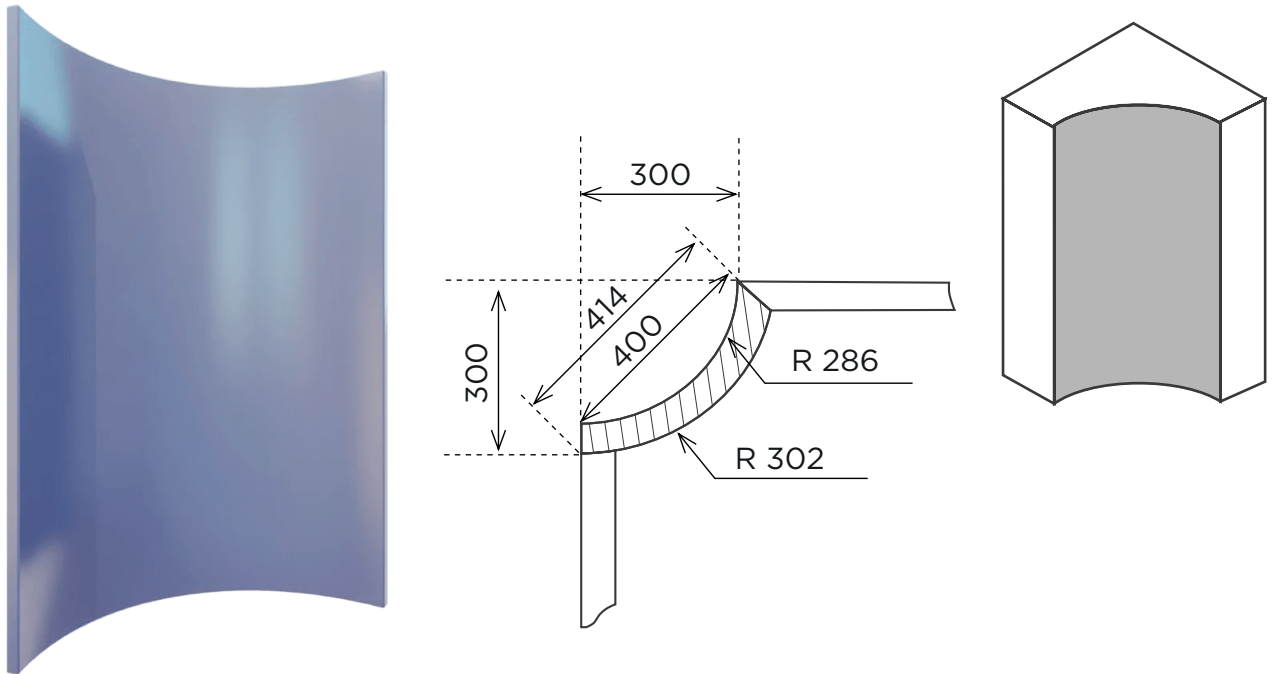

Хорда
358-428 мм

Высота фасада
100-1700 мм

Горизонтальное направление
текстуры 100-840 мм

Гнутый фасад

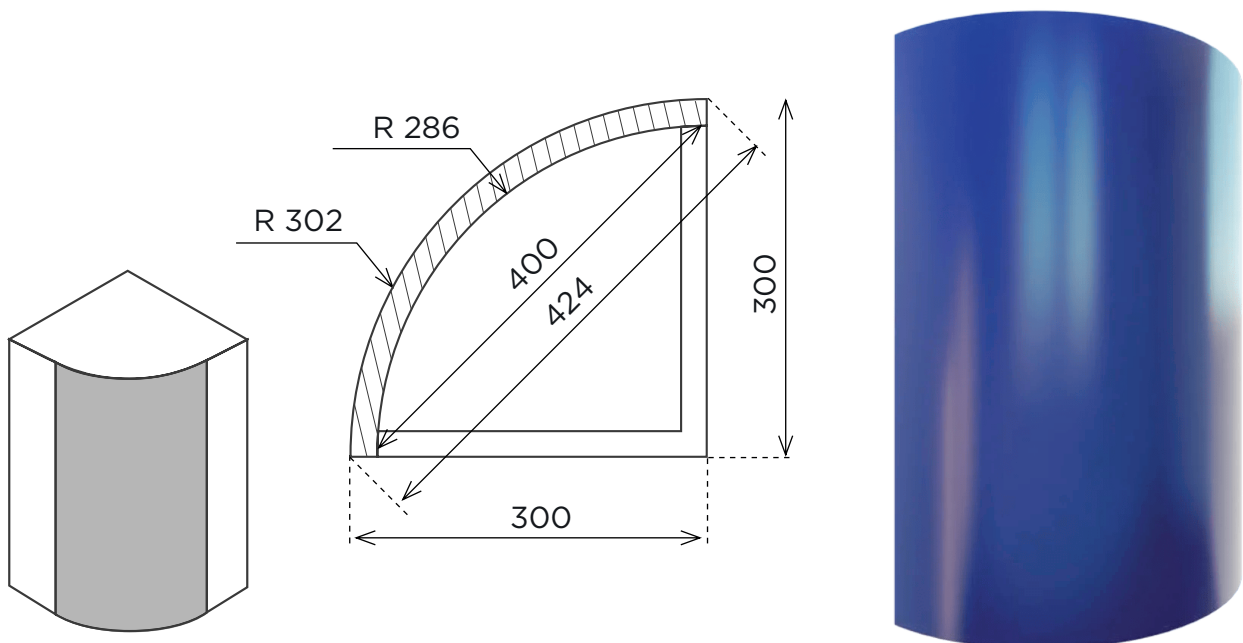



ДЕКОРАТИВНЫЕ ЭЛЕМЕНТЫ



Багет



Схема установки багета



Максимальная длина - 2750 мм

Гнутый багет

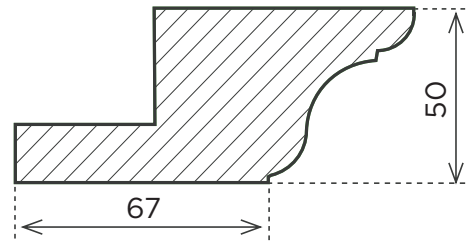
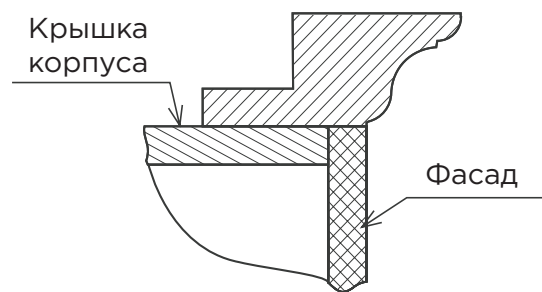
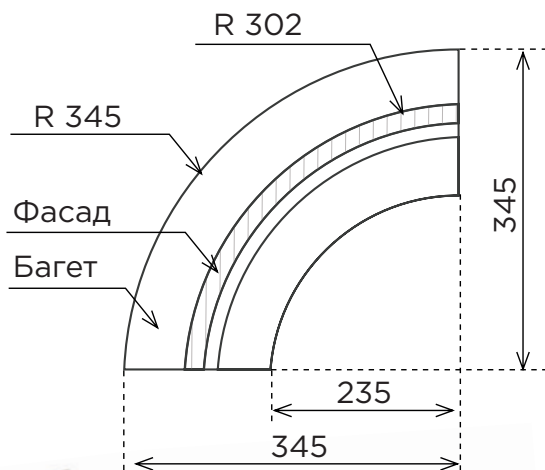

Вогнутый багет

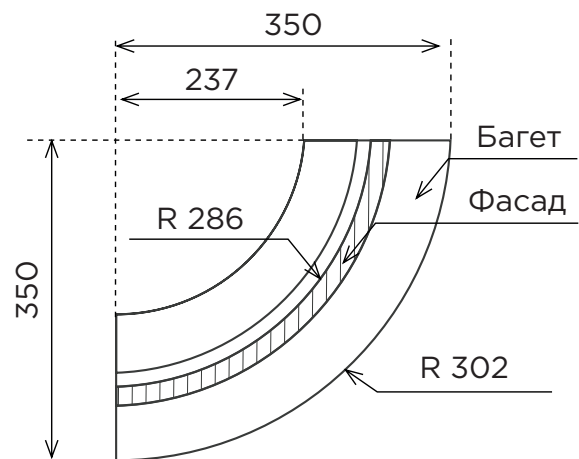

Балюстрада



Карнизы

№0

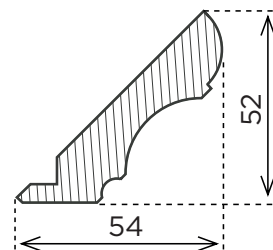

№1

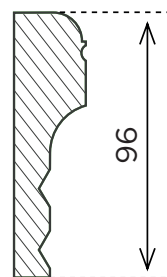

№2

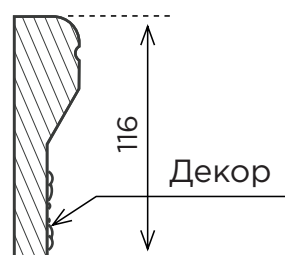

№3

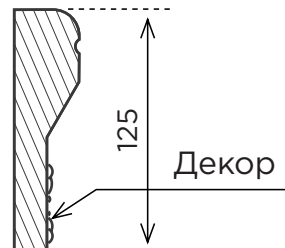

Максимальная длина - 2750 мм

Пилястры

№1



№2



№3



№4



Максимальная длина - 2750 мм Ширина - 50 мм

Косички

№1



№2



№3



СПИНКИ КРОВАТЕЙ



№1



Толщина МДФ - 16/19

Сечение фасада - Классика
Сечение кромки - №3



№2



Толщина МДФ - 16/19

Сечение фасада - Классика
Сечение кромки - №3



№3



Толщина МДФ - 16/19

Сечение фасада - R4
Сечение кромки - №2



№4



Толщина МДФ - 16/19

Сечение фасада - Классика+R4
Сечение кромки - №3



№5



Толщина МДФ - 16/19

Сечение фасада - Классика
Сечение кромки - №3



№6



Толщина МДФ - 16/19

Сечение фасада - Классика
Сечение кромки - №3



№7

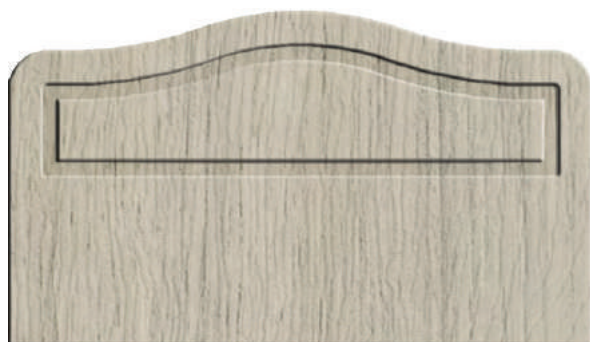

Толщина МДФ - 16/19

Сечение фасада - Классика
Сечение кромки - №3



№8



Толщина МДФ - 16/19

Сечение фасада - Классика+R4
Сечение кромки - №3

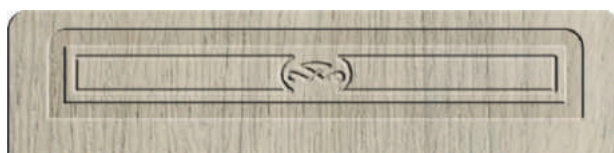

№9



Толщина МДФ - 16/19

Сечение фасада - R4
Сечение кромки - №2



№10



Толщина МДФ - 16/19

Сечение фасада - Классика+R4
Сечение кромки - №3



№11



Толщина МДФ - 16/19

Сечение фасада - Классика+R4
Сечение кромки - №3



№12



Толщина МДФ - 16/19

Сечение фасада - Классика+R4
Сечение кромки - №3



 (4752) 44-10-10

 fasad-tmb.ru

 info@fasad-tmb.ru

 ООО “Стандарт”,
392022, г. Тамбов,
ул. Академика Островитянова, 9Б